

EN.....	Operator Manual	2
DE.....	Bedienungsanleitung	44
ES.....	Manual de instrucciones	90
FR.....	Manuel d'utilisation	138
IT.....	Manuale dell'operatore	186
NL.....	Gebbruikshandleiding	234



Instruction manual

Please read these instructions carefully and make sure you understand them before using this machine.

Bedienungsanleitung

Lesen Sie diese Anweisungen sorgfältig durch und machen Sie sich mit dem Inhalt vertraut, bevor Sie diese Maschine benutzen.

Manual de instrucciones

Lea detenidamente estas instrucciones y asegúrese de estar familiarizado con ellas antes de utilizar la máquina.

Manuel d'instructions

Merci de lire très attentivement le manuel d'instructions. Assurez-vous d'avoir tout compris avant d'utiliser ce tracteur.



Manuale di istruzioni

Prima di utilizzare la macchina leggete queste istruzioni con attenzione ed accertatevi di averle comprese bene.

Instructieboekje

Lees deze instructies aandachtig en zorg dat u ze begrijpt voordat u deze machine gebruikt.

Original Instructions in English, all others are translations.

Original-Anweisungen sind auf Englisch, alle anderen Inhalte sind Übersetzungen.

Instrucciones originales en inglés, todas las demás son traducciones.

De oorspronkelijke instructies zijn in het Engels. Alle overige zijn vertalingen.

 **WARNING!** Failure to follow cautious operating practices can result in dangerous injury to the operator or other persons. The owner must understand these instructions, and must let only approved persons who understand these instructions to operate the mower.

Each person operating the mower must be of sound mind and body and must not be under the influence of mind altering substances.

 **WARNING!** The rollover protection system's capabilities may be impaired by damage if the mower is overturned or if alteration to the ROPS occurs. If these conditions take place, the total structure **MUST** be replaced.

 **WARNING!** Engine exhaust, some of its constituents, and certain vehicle components contain or emit chemicals known to the State of California to cause cancer and birth defects or other reproductive harm.

 **WARNING!** Battery posts, terminals and related accessories contain lead and lead compounds, chemicals known to the State of California to cause cancer and birth defects or other reproductive harm. Clean your hands after handling.

 **WARNING!** Engine exhaust and certain vehicle components contain or emit chemicals considered to cause cancer, birth defects, or other reproductive system damage. The engine exhaust contains carbon monoxide, which is an odorless, colorless, poisonous gas. Do not use the machine in enclosed spaces.

 **WARNING!** Please read the operator manual carefully and make sure you understand the instructions before using the machine.

 **WARNING!** Gasoline containing a maximum of 10% ethanol (E10) is permitted for use in this machine. The use of gasoline with more than 10% ethanol (E10) will void the product warranty.

When this product is worn out and no longer used, return it to the reseller or other party for recycling.

To implement improvements, specifications and designs can be altered without prior notification.

Use only original parts for repairs. The use of other parts voids the warranty.

Do not modify or install non-standard equipment to the unit without consent from the manufacturer. Modifications to the unit may cause unsafe operations or damage the unit.

CONTENTS

INTRODUCTION	4
Congratulations	4
General	4
Driving and Transport on Public Roads	4
Towing	4
Operating	4
SYMBOLS AND DECALS	6
SAFETY	7
Protecting Children	7
Personal Safety Equipment	8
Slope Operation.....	8
Safe Handling of Gasoline.....	9
Transport	10
Towing	10
Spark Arrestor.....	10
Rollover Protection System	11
CONTROLS	12
Steering Control Levers	13
Throttle Control	13
Ignition Switch	13
Choke Control.....	14
Blade Switch.....	14
Service Meter	14
Seat Adjustment Lever	14
(Applies to Z400X only)	14
Fuel Shut Off Valve.....	14
Fuses.....	14
Tracking	15
Cutting Height Pedal.....	15
Hydro Release Levers	15
Fuel Tank	15
OPERATION	17
Training.....	17
Operating on Hills	18
Moving Machine By Hand.....	19
MAINTENANCE.....	21
Battery	23
Safety System	24
Park Brake and Steering	24
V-belts.....	24
Cutting Blades	25
Adjusting the Mower Deck.....	26
Powertrain	26
Caster Wheels	27
Anti-scalp Rollers.....	27
Cleaning	27
LUBRICATION.....	28
Engine oil change	29
Wheel and Deck Zerks	29
Oil and Filters Change.....	30
TROUBLESHOOTING	31
STORAGE.....	32
SCHEMATIC	33
CONFORMITY.....	34
EC Declaration Of Conformity	34
TECHNICAL DATA	35
SERVICE JOURNAL.....	38

INTRODUCTION

Congratulations

Thank you for purchasing a Husqvarna ride-on mower. This machine is built for superior efficiency to rapidly mow primarily large areas. A control panel easily accessible to the operator and a hydrostatic transmission regulated by steering controls both contribute to the machine's performance.

This manual is a valuable document. Read the contents carefully before using or servicing the machine. The following of instructions (use, service, maintenance) by all who operate this machine is important for the safety of the operator and others. It can also considerably increase the life span of the machine and increase its resale value.

If you sell your machine, be sure to give the operator manual to the new owner.

The final chapter of this operator manual provides a Service Journal. Make sure that service and repair work are documented. A correctly kept service journal reduces service costs for the maintenance and affects the machine's resale value. Please contact your dealer for more information. Take the operator manual along when the machine is taken to your dealer for service.

General

In this operator manual, left and right, backward and forward are used in relation to the machine's usual driving direction.

Continuous dedication to improve our products require that specifications and design are subject to change without notice.

Driving and Transport on Public Roads

Check applicable road traffic regulations before transporting on public roads. If the machine is transported, you must always use approved fastening equipment and make sure that the machine is correctly attached. DO NOT operate this machine on public roadways.

Towing

If machine is equipped with a tow hitch, use much more caution when towing. Do not let children or others in or on the towed equipment. Make wide turns to avoid jack-knifing. Travel slowly and leave more distance to stop.

Do not tow on sloped ground. The weight of the towed equipment may cause loss of traction and loss of control.

Obey the manufacturer's recommendation for weight limits for towed equipment. Do not tow near ditches, canals, and other hazards.

Operating

This machine is constructed only for mowing grass on lawns and even ground without obstacles such as stones, tree stumps, etc. The machine can also be used for other tasks when equipped with special accessories provided by the manufacturer. Operating instructions for the accessories are provided with delivery. All other types of uses are incorrect. The manufacturer's directions concerning operation, maintenance, and repairs must be carefully followed.

Lawn mowers and all power equipment, can be potentially dangerous if used improperly. Safety requires good judgement, careful use in accordance with these instructions and common sense.

The machine must only be operated, maintained, and repaired by persons familiar with the machine's special characteristics and who are also knowledgeable about the safety instructions. Use only approved repair parts to maintain this machine.

Accident prevention regulations, other general safety regulations, occupational safety rules, and traffic regulations must be followed without fail.

Unauthorized modifications to the design of the machine may absolve the manufacturer from liability for resulting personal injury or property damage.

INTRODUCTION

Good Service

Husqvarna's products are sold throughout the world and only in specialized retail stores with complete service. This ensures that you as a customer receive only the best support and service. Before the product is delivered, the machine has, for example, been inspected and adjusted by your retailer. See the certificate in the Service Journal in this operator manual.

When you need spare parts or support in service questions, warranty issues, etc., consult the following professional:

This manual belongs to the machine with the manufacturing number:	Engine	Transmission

Manufacturing Number

The machine's manufacturing number can be found on the printed plate affixed to the engine compartment.

Stated on the plate, from the top are:

- The machine's type designation (I.D.).
- The manufacturer's type number (Model).
- The machine's serial number (Serial no.)

Please have the type designation and serial number available when ordering spare parts.

The engine's manufacturing number is stamped on one of the valve covers.

The plate states:

- The engine's model.
- The engine's type.
- Code

Please have these available when ordering spare parts.

The wheel motors and hydrostatic pumps have a barcode decal affixed at the rear.

SYMBOLS AND DECALS

These symbols are found on the machine and in the operator manual. Study them carefully until you know what they mean.

IMPORTANT INFORMATION Xxxx xxxxxx
xxxxx xxxx xxxxxxxxxxx xxxxxx xxxxxxxxxxx.

! WARNING! Xxxx xxxxxx xxxxxx xxxxxx
xxxxxxxx xxxxxx xxxxxxxxxxx.

Used in this publication to tell the reader of a risk of personal injury or death, particularly if the reader neglects to obey the instructions in the manual.

Used in this publication to tell the reader of a risk of material damage, particularly if the reader neglects to obey the instructions in the manual. Used also when there is a possibility for misuse or misassembly.

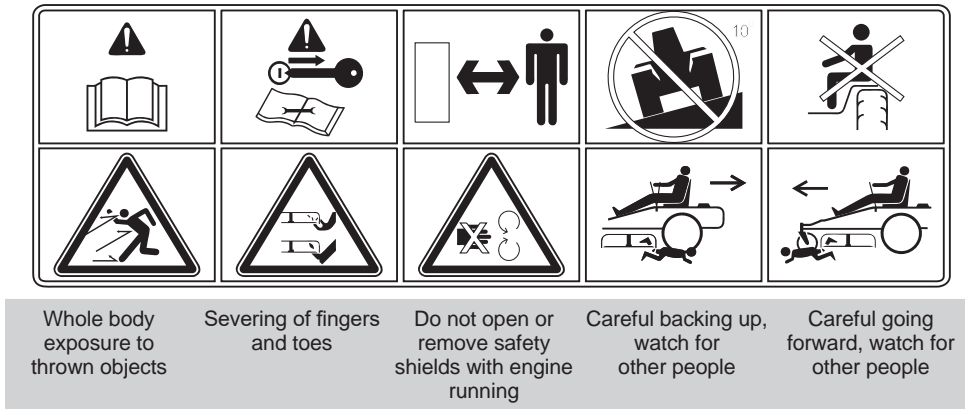
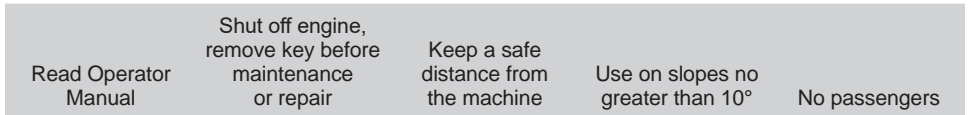
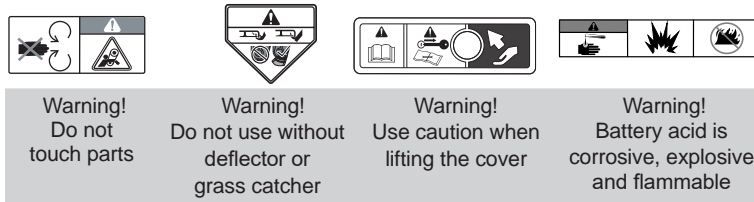

SAFETY

Safety Instructions

These instructions are for your safety. Read them carefully.

⚠ WARNING! THIS CUTTING MACHINE CAN AMPUTATE HANDS AND FEET AND THROW OBJECTS. FAILURE TO OBEY THE FOLLOWING SAFETY INSTRUCTIONS COULD RESULT IN SERIOUS INJURY OR DEATH.

⚠ WARNING! CHILDREN CAN BE SERIOUSLY INJURED OR KILLED BY THIS EQUIPMENT. Carefully read and obey all the safety instruction that follow.

IMPORTANT INFORMATION The American Academy of Pediatrics recommends that children be a minimum of 16 years of age before operating a riding lawn mower.

Protecting Children

Tragic accidents can occur if the operator is not alert to the presence of children. Children are frequently attracted to the machine and the mowing activity. **Do not** think that children will stay where you last saw them.

- Keep children out of the mowing area and in the watchful care of a responsible adult **other than** the operator.



- Be alert and turn machine off if a child enters the area.
- Before and while backing, look behind and down for small children.
- Do not carry children, even with the blades shut off. They can fall off and be seriously injured or interfere with safe machine operation. Children who have been given rides in the past can suddenly come into the mowing area to ride again and be run over or backed over by the machine.



- Do not let children operate the machine.
- Use extreme care when going near blind corners, shrubs, trees, or other objects that can block your view of a child.

General Operation

- Read, understand, and obey all instructions on the machine and in the manual before starting.
- It is recommended that someone knows that you are mowing and can give aid if there is an injury or accident.
- Those who operate, maintain, and/or service this machine must first read and understand this Operator Manual. Local laws can regulate the age of the user. The owner is responsible for training the users of this equipment.
- The owner and operator of this equipment can prevent accidents and is responsible for accidents or injuries occurring to themselves, other persons and/or property.
- Do not put hands or feet near rotating parts or under the machine. Keep away from the discharge opening at all times.
- Only let responsible adults, who are familiar with the instructions, to operate the machine.

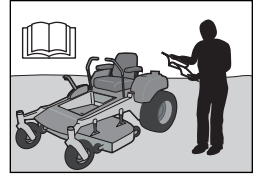

- Clean the area of objects such as rocks, toys, wire, etc., which could be picked up and thrown by the blades.
- Be sure the area is has no bystanders before operating. Stop machine if someone enters the area.
- Do not mow in reverse unless fully necessary. Always look down and behind before and while backing.
- Do not point discharged material toward someone. Avoid discharging material against a wall or obstruction. Material can ricochet back toward the operator. Stop the blades when going across gravel surfaces.
- Do not operate machine without the full grass catcher, discharge guard, or other safety devices in place and working.
- Slow down before turning.
- Always turn off blades, move the steering control lever out to the park brake position, stop engine and remove keys before dismounting.
- Do not carry passengers. The machine is only intended for use by one person.
- Operate the machine only in daylight or good artificial light.

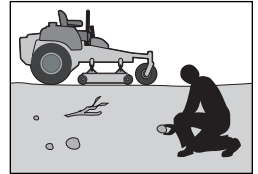

SAFETY

- Disengage blades when not mowing. Shut off engine and wait for all parts to come to a full stop before cleaning the machine, removing the grass catcher or unclogging the discharge guard.
- Do not operate the machine while under the influence of alcohol or drugs.
- Look for traffic when operating near or going across roadways.
- Use more care when loading or removing the machine into a trailer or truck.
- Always wear eye protection when operating machine.

⚠ WARNING! When using the machine, approved personal protective equipment must be used. Personal protective equipment cannot remove the risk of injury but it will reduce the degree of injury if an accident does occur. Speak to your retailer for aid in choosing the right equipment.

- Wear correct Personal Protective Equipment (PPE) while operating this machine, including (at a minimum) sturdy footwear, eye protection, and hearing protection. Do not mow in shorts and/or footwear with open toes.
- Data shows that operators age 60 years and above are involved in a large percentage of riding mower-related injuries. These operators must evaluate if they can safely operate the riding mower sufficiently to protect themselves and others from serious injury.
- Obey the manufacturer's recommendation for wheel weights or counterweights.
- Keep machine free of grass, leaves or other debris buildup which can touch hot exhaust or engine parts and burn. Do not let the mower deck plow leaves or other debris that can cause a buildup to occur. Clean oil or fuel spillage before operating or storing the machine.
- Let machine cool before storage.

Personal Safety Equipment

- Make sure that first aid equipment is near at hand when using the machine.
- Do not use the machine when barefoot.
- Always wear protective shoes or boots. Steel toe caps are recommended.

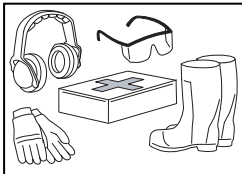

- Always wear approved protective glasses or a full visor when assembling or driving.
- Always wear gloves when handling the blades.
- Do not wear loose clothing that can become caught in moving parts.
- Use ear protectors to avoid damage to hearing.

Slope Operation

Slopes are a major cause related to loss of control and tip-over accidents, which can result in severe injury or death. Operation on slopes requires more care. If you cannot back up the slope or if you feel uneasy on it, do not mow it.

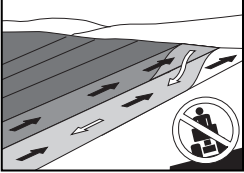
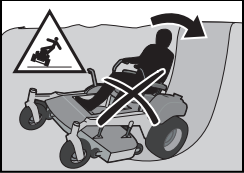
- Mow up and down slopes (10 degrees maximum), not across. A diagram of a grassy slope. Arrows indicate the correct mowing direction: up the slope and down the slope. A warning sign in the bottom right corner shows a person on a riding mower on a slope with a red 'X' over it, indicating it is unsafe to mow across the slope.
- Look for holes, ruts, bumps, rocks, or other hidden objects. Uneven terrain could overturn the machine. Tall grass can hide obstacles.
- Select a low ground speed so it will not be necessary to stop while on the slope.
- Do not mow on wet grass. Tires can lose traction.
- Avoid starting, stopping, or turning on a slope. If the tires lose traction, disengage the blades and continue slowly straight down the slope.
- Move slowly and gradually on slopes. Do not make sudden changes in speed or direction, which could cause machine to roll over. A diagram showing a person on a riding mower on a steep slope. The mower is tilted. A warning sign in the top left corner shows a person on a riding mower on a slope with a red 'X' over it, indicating it is unsafe to mow on steep slopes.
- Use more care while operating machine with grass catchers or other attachments; the stability of the machine can be effected.
- Do not use on steep slopes.
- Do not try to stabilize the machine by putting a foot on the ground.
- Do not mow near drop-offs, ditches, or embankments. The machine could suddenly roll over if a wheel is over the edge or the edge caves in.

⚠ WARNING! Do not drive up or down hills with slopes greater than 10 degrees. Do not drive across slopes.

SAFETY

Safe Handling of Gasoline

To avoid personal injury or damage to property, use care in handling gasoline. Gasoline is very flammable and the vapors are explosive.

WARNING! The engine and the exhaust system become very hot during operation. There is a risk for burns if touched. Let engine and exhaust system to cool before refueling.

- Do not fuel the machine indoors.
- Extinguish all cigarettes, cigars, pipes, and other sources of ignition.
- Use only approved gasoline containers.
- Do not remove gas cap or add fuel with the engine running. Let engine cool before refueling.
- Do not keep the machine or fuel container where there is an open flame, spark or pilot light such as on a water heater or other appliance.
- Before you start refueling, keep the risk of static electricity to a minimum by touching a metal surface.
- Do not fill containers in a vehicle or on a truck or trailer bed with plastic liner. Always put containers on the ground away from the vehicle when filling.
- Do not put too much fuel in the tank. Replace gas cap and tighten securely.
- Remove gas-powered equipment from the truck or trailer and refuel it on the ground. If this is not possible, refuel such equipment with a portable container, rather than from a gasoline dispenser nozzle.
- Keep the nozzle in contact with the rim of the fuel tank or container opening at all times until fueling is complete. Do not use a nozzle lock-open device.
- If fuel is spilled on clothing, change clothing immediately.
- Do not start the engine near spilled fuel.
- Do not use gasoline as a cleaning agent.
- If leaks occur in fuel system, the engine must not be started until problem has been resolved.
- Check the fuel level before each use and leave space for the fuel to expand, because the heat from the engine and the sun can otherwise cause the fuel to expand and overflow.



General Maintenance

- Do not use the machine indoors or in spaces lacking correct ventilation. The exhaust fumes contain carbon monoxide, an odorless and poisonous lethal gas.

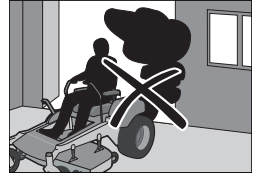

- Make sure that the equipment is in good condition and that all nuts and bolts, especially those fastening the blade attachments, are correctly tightened and torqued.



CAUTION! Use protective glasses for maintenance work.

- Maintain or replace safety and instruction labels as necessary.
- Do not interfere with the intended operation of or reduce the protection given by a safety device. Check their operation regularly. DO NOT operate a machine with a safety device that does not operate correctly.
- Check grass catcher components and the discharge guard frequently and replace with manufacturer's recommended parts when necessary.



WARNING! The engine must not be started when the driver's floor plate or protective plates for the mower deck's drive belt is removed.

- Do not change the settings of engine controllers and avoid running the engine at overly high engine speeds. If you run the engine too fast, machine components could be damaged.
- To reduce the risk of fire, keep machine free of grass, leaves or other debris buildup. Clean oil or fuel spills and remove fuel-soaked debris. Let machine cool before storing.
- Stop to do an inspection of the equipment if you run over or into anything. If necessary, make repairs before starting.
- Do not make adjustments or repairs with the engine running.
- The blades are sharp and can cause cuts and gashes. Wrap blades or use protective gloves when handling them.
- Check the park brake's operation regularly. Adjust and service as necessary.
- Do not work with the starter circuit if there is spilled fuel.

SAFETY

- Make sure that the fuel filler cap is mounted tightly and no flammable substances are kept in an open vessel.
- Sparking can occur when working with the battery and the heavy cables of the starter circuit. This can cause battery explosion, fire or eye injury. Sparking will not occur after the grounding cable (normally negative, black) is removed from the battery.
- Disconnect the grounding cable from the battery first and reconnect it last.
- Do not make a bridge short circuit across the starter relay to run the starter.
- Be very careful when handling battery acid. Acid on skin can cause serious corrosive burns. If you spill battery acid on your skin, rinse immediately with water.
- Acid in the eyes can cause blindness, contact a doctor immediately.
- Be careful when servicing the battery. Explosive gases form in the battery. Do not do maintenance on the battery when smoking or near open flames or sparks. The battery can explode and cause serious injury or damage.
- The machine is tested and approved only with the equipment originally supplied or recommended by the manufacturer. Only use approved repair parts for the machine.
- The mulch blades must only be used in familiar areas when higher quality mowing is necessary.
- Regularly clean the deck and the underside of the deck. Avoid spraying engine and electrical components with water.

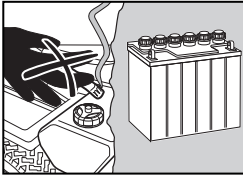
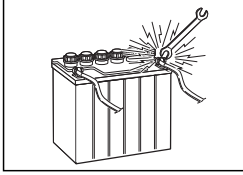

Transport

- The machine is heavy and can cause serious crushing injuries. Be more careful when it is loaded on or removed from a vehicle or trailer.
- Use full width ramps for loading machine into a trailer or truck.
- The two front and rear tie down straps must be used and directed down and out from the machine.

- Check and abide by local traffic regulations before transporting the machine on roads.
- Use an approved trailer to transport the machine. Turn off the fuel supply. Fasten the machine down with approved devices such as bands, chains or straps.
- Do not tow this machine, it can cause damage to the drive system.
- Do not tow trailers, etc. with this mower. They can jackknife or overturn, causing damage to the mower and possible serious injury to the operator.
- Load the unit onto truck or trailer by driving up ramps of sufficient strength using a slow speed. Do not lift! The machine is not intended to be lifted by hand.
- When loading or removing this machine, do not use more than the maximum recommended operation angle of 10 degrees.

WARNING! Use extreme care when loading the machine into a truck or trailer using ramps. There is the possibility of serious injury or death if the machine falls off the ramps.

IMPORTANT INFORMATION The park brake is not sufficient to lock the machine in place during transport. Make sure the machine is correctly fastened to the transport vehicle. Always reverse the machine onto the transport vehicle to avoid tipping it over.

Towing

If machine is equipped with a tow hitch, use much more caution when towing. Do not let children or others in or on towed equipment.

Make wide turns to avoid jack-knifing. Travel slowly and leave more distance to stop. Do not tow on sloped ground. The weight of the towed equipment may cause loss of traction and loss of control.

Follow the manufacturer's recommendation for weight limits for towed equipment. Do not tow near ditches, canals, and other hazards.

Spark Arrestor

This mower is equipped with an internal combustion engine and must not be used on or near unimproved forested, bush covered or grassy lands unless the engine's system is equipped with a spark arrestor meeting applicable local or state laws. Federal laws apply on federal lands. If a spark arrestor is used, it must be maintained in good working order by the operator. A spark arrestor for the muffler is available through your authorized Husqvarna dealer.

SAFETY

Rollover Protection System

The Rollover Protection System (ROPS) increases the basic weight of the unit by 25 kg (55 lb).

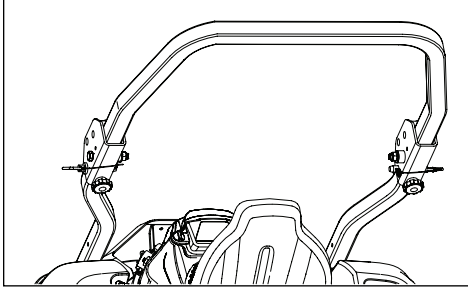

- Do not use ROPS as a lifting, attaching or anchoring point.
- Do not use ROPS for wrecking or towing.
- Do not exceed maximum gross vehicle weight (GVW) of: 618 kg (1362 lb).
- Read the operator manual before use.
- Securely fasten the seat belt if the unit has a ROPS.
- Be certain the seat belt operates correctly and can be released quickly in the event of an emergency.
- Keep folding ROPS in the raised and locked position and use the seat belt when operating the machine.
- Lower a folding ROPS temporarily only when absolutely necessary. Do NOT wear the seat belt when the ROPS is folded down.
- Check carefully for overhead clearance (i.e. before driving under trees, electrical wires, through doorways) while loading into a truck or trailer.
- Keep the ROPS in safe operating condition by periodically inspecting for damage and keeping all mounting fasteners tight. Check all bolts, including on the seat belt, for correct torque before each use.
- Check the ROPS structure for damage before each use. If any part of the ROPS is damaged, the entire ROPS must be replaced.
- DO NOT remove the ROPS.
- Where possible, avoid operating the unit near ditches, embankments and holes.
- Reduce speed when turning, crossing slopes and on rough, slick or muddy surfaces. Stay off slopes too steep for safe operation.
- Watch where you are going, especially at row ends, on roads and around trees.

- Do not permit others to ride.
- Operate mower smoothly, no jerky turns, starts or stops.
- When mower is stopped, engage park brake securely.
- ROPS bar is NOT intended for use in sub zero temperatures.



WARNING! Please note that there is NO roll over protection when the ROPS is folded down.

CONTROLS

This operator manual describes the Husqvarna Zero Turn Rider. The rider is fitted with a four-stroke overhead valve engine.

Power transmission from the engine is made via belt-driven hydraulic pumps. Using the left and right steering controls, the flow is regulated and thereby the direction and speed.

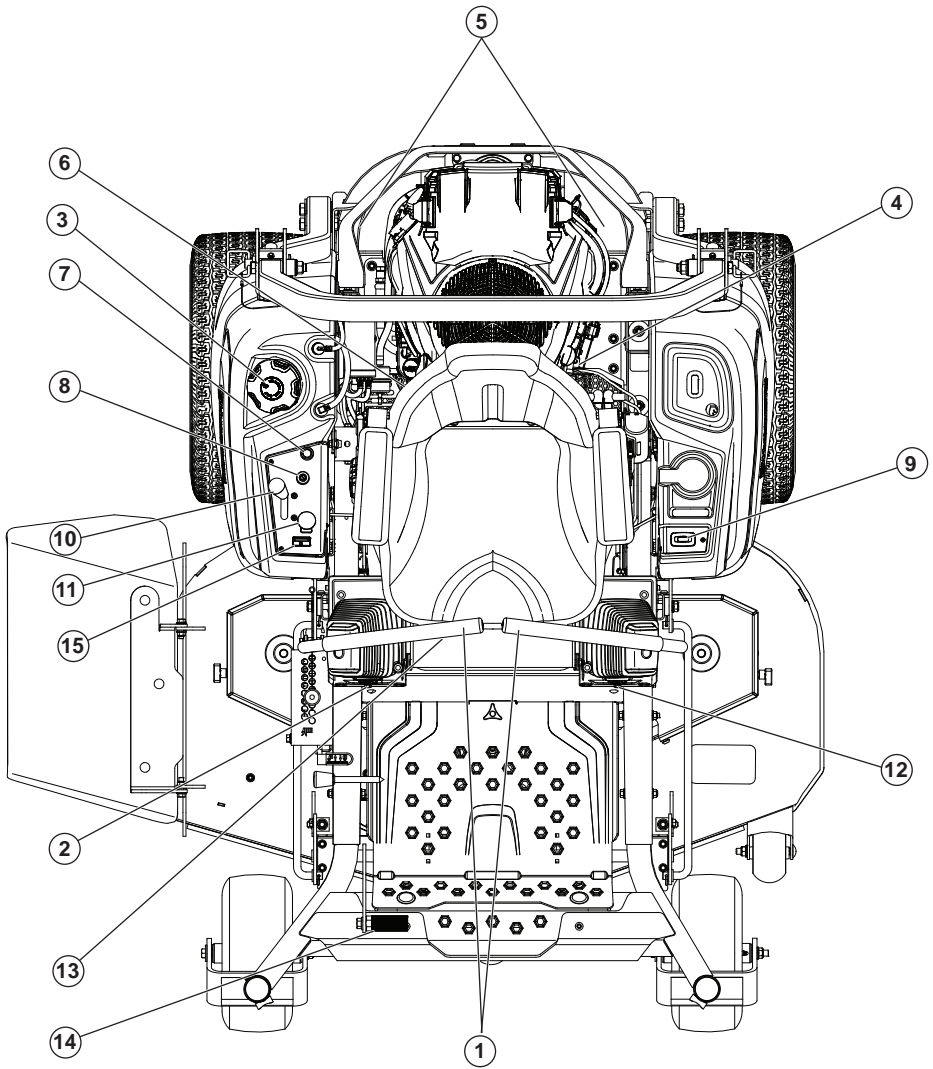

- | | | |
|-------------------------------------|--------------------|---------------------|
| 1. Motion control levers/Park brake | 6. Fuses | 11. Blade switch |
| 2. Tracking Bolt | 7. Choke control | 12. Tracking Bolt |
| 3. Fuel tank | 8. Ignition switch | 13. Seat adjustment |
| 4. Fuel shut off | 9. Service meter | 14. Deck lift |
| 5. Hydro release | 10. Throttle | 15. Fuel Gauge |

CONTROLS

Steering Control Levers

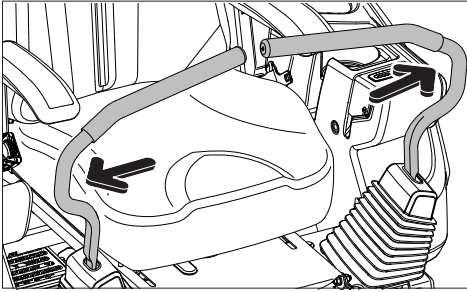

The machine's speed and direction are continuously variable using the two steering controls. The steering controls can be moved forward or back about a neutral position. There is a neutral / parking brake position which sets the parking brake when the steering controls are moved out.

When both controls are in the neutral position (N), the machine stands still. By equally moving both controls forward or backward, the machine moves in a straight line forward or backward.

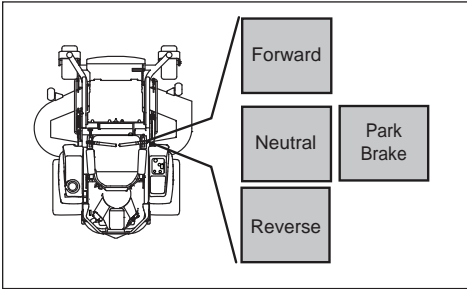

For example, to turn right while moving forward, move the right control towards the neutral position. The rotation of the right wheel is reduced and the machine turns to the right.

Zero turn can be achieved by moving one control backward (behind the neutral position) and carefully moving the other steering control forward from its neutral position. The rotation direction when zero turning is determined by which steering control is moved backward behind the neutral position. If the left steering control is pulled backward, the machine turns to the left. Use more care when using this maneuver.

If the steering controls are in uneven positions when standing still or do not fit in the slots for moving the controls out, they can be adjusted.

IMPORTANT INFORMATION The machine must stand still when engaging the park brake. Always engage the park brake before dismounting. Release the park brake before moving the mower.

WARNING! The machine can turn very fast if one steering control is moved much further forward than the other.

Throttle Control

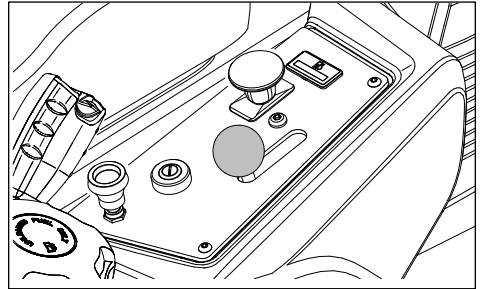

The throttle controls the engine speed and the rate of rotation of the blades, assuming the blade switch is pulled out.

The control is moved forward or back to increase or decrease the engine speed.

To prevent the risk of fouling the spark plugs, do not idle the engine for long periods. **USE FULL THROTTLE WHEN MOWING**, for best mower performance and battery charging.

Ignition Switch

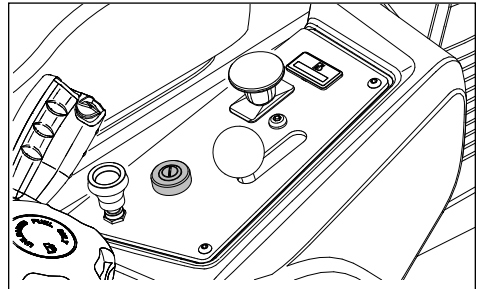

The ignition switch is used to start and stop the engine. On models with headlights, turn the key clockwise to **ACCESSORY** for headlight use.

CONTROLS

Choke Control

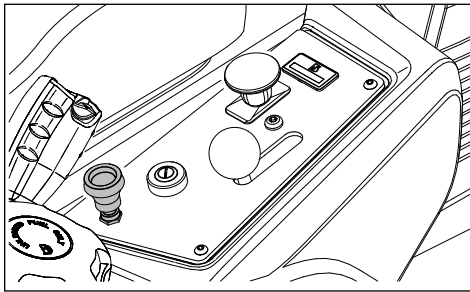

The choke control is used for cold starts to give the engine a richer fuel mixture. For cold starts, pull the control up.

Blade Switch

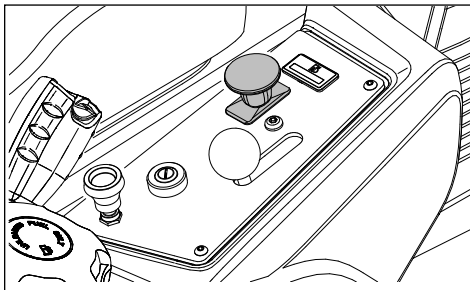

To engage the mower deck, pull the knob out; mower blades are disengaged when the knob is pressed down.

Service Meter

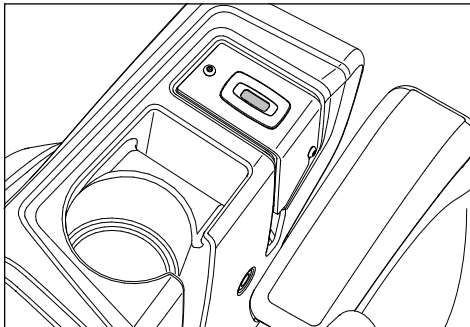

The service meter displays the total number of hours the engine has run and shows when the engine and mower need servicing.

After every 50 hours of operation, an oil can icon will appear and stay on for two hours, before an automatic reset occurs. To manually reset the meter, turn the key off and on five times at one second intervals. To service the engine and mower, see the Service Journal of this manual.

Note: The service meter operates (clocks hours) only when the engine is running. Be sure to turn the key off when the unit is not in use, to prevent meter hours from accumulating.

Seat Adjustment Lever (Applies to Z400X only)

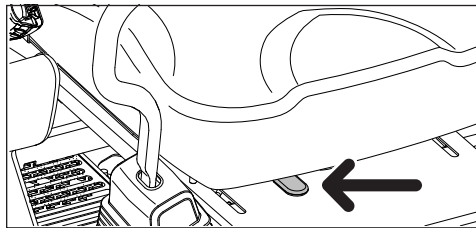

The seat can be adjusted lengthways. The lever under the front edge of the seat is moved to the left (as seen by the driver in the seat), to adjust the seat backward or forward.

IMPORTANT INFORMATION Seat must not be adjusted while unit is in motion.

Fuel Shut Off Valve

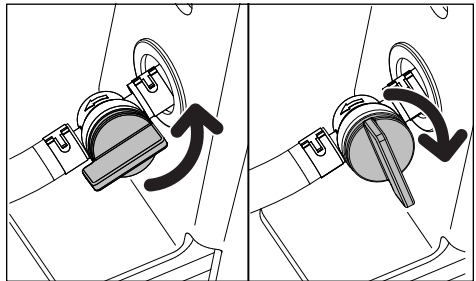

The fuel shut off valve is just forward of the rear fuel tank mount bracket. The valve is off when the handle tab is turned perpendicular to the fuel line.

Fuses

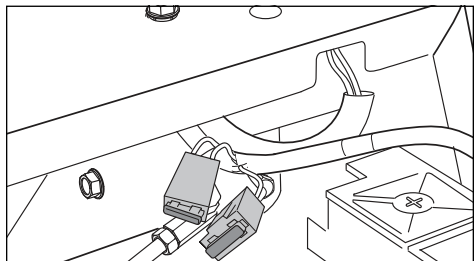

Fuses are on the right hand side of the machine and are accessed by tilting the seat forward. Fuses are flat pin fuses type as used in automobiles. The 20 A is the primary fuse. The 7.5 A is for the mower deck coupling.

CONTROLS

Tracking

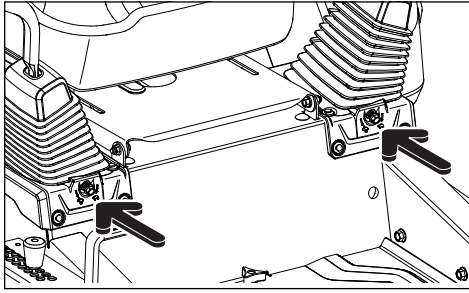

If the mower is not tracking straight, check the air pressure in both rear tires. Recommended air pressure for the rear tires is 15 psi (1 bar).

1. Tracking adjustments are made using the tracking bolts.
2. For preliminary tracking adjustment, move unit to an open, unobstructed area such as an empty parking lot or open field.
3. Turn the tracking bolts in as far as possible.
4. Back the tracking bolts out 4 full turns. Any more than four turns could damage the unit.
5. Test operate unit by driving it at full throttle and the full forward position on both motion control levers. Gradually turn in the tracking bolt on the right hand side until the unit noticeably starts drifting right.
6. Drive forward at full throttle with both motion control levers in the full forward position. Gradually turn in the tracking bolt (left side) until unit tracks straight.

Cutting Height Pedal

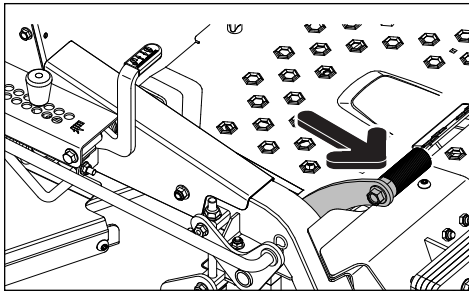

The desired cutting height is set with the height pin. The cutting height pedal releases the deck lift to place the deck at the selected height.

For transport, push the lift pedal fully forward until the deck lift latches in the transport (highest) position.

IMPORTANT INFORMATION Always raise the deck to the highest position for transport.

Hydro Release Levers

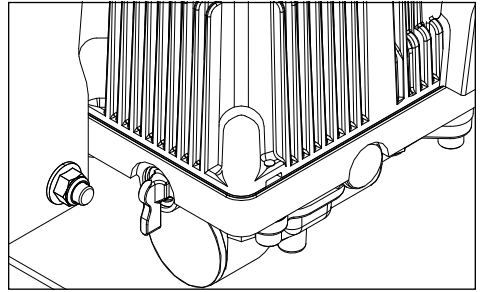

Transmission bypass levers must be engaged when pushing or pulling the machine. Transmissions are put into bypass mode by rotating the levers to the horizontal position. The bypass levers are located at the front of both transmissions. See **Manual Transport** in the **Operation** section.

Fuel Tank

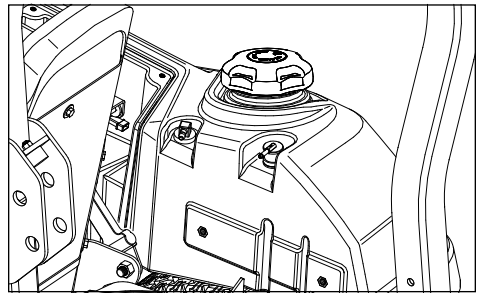

Read the safety instructions before refueling. The capacity for the tank is five gallons.

Regularly check the gas cap gasket for damage and keep the cap correctly tightened.

The engine will run on a minimum of 87-octane unleaded gasoline (no oil mix). Environmentally adapted alkylate gasoline can be used. See Technical Data concerning ethanol fuel. Methanol fuel is not allowed. Do not use E85 alcohol based fuel. Damage to the engine and components can occur.

When operating in temperatures below 32°F, use fresh, clean winter grade gasoline to ensure good cold weather starting.

CONTROLS



WARNING! Gasoline is very flammable. Observe caution and fill the tank outdoors (see the safety section).

IMPORTANT INFORMATION Experience shows that alcohol blended fuels (called gasohol, ethanol or methanol) can attract moisture which leads to separation and formation of acids during storage. Acidic gas can damage the fuel system of an engine while in storage. To avoid engine problems, the fuel system must be emptied before storage of 30 days or longer. Drain the gas tank, start the engine and let it run until the fuel lines and carburetor are empty. Use fresh fuel the next season. See **Storage** for more information. Do not use engine or carburetor cleaners in the fuel tank or permanent damage can occur.



WARNING! Fill to the bottom of the filler neck. Do not add too much gasoline. Wipe off spilled oil or fuel. Do not keep, spill or use gasoline near an open flame.



WARNING! The engine and the exhaust system become very hot during operation. There is a risk for burns if touched. Let engine and exhaust system to cool before refueling.

OPERATION

Read the *Safety* section and following pages, if you are unfamiliar with the machine.

Training

Due to unique steering capabilities, zero turn mowers are far more maneuverable than typical riding mowers.

Review this section fully before trying to move the mower under its own power. When first operating the mower or until becoming comfortable with controls, use a reduced throttle speed and reduced ground speed. DO NOT move control levers to the furthest forward or reverse positions during initial operation.

First time users must become familiar with the mower's movement on a hard surface, such as concrete or asphalt BEFORE trying to operate on turf. Until the operator becomes comfortable with the mower controls and zero turn, overly aggressive maneuvers can damage turf.

Steering

To move forward and rearward

The direction and speed of the mower's movements are effected by the movement of the control lever(s) on each side of mower. The left lever controls the left wheel. The right lever controls the right wheel.

First time users must push the mower (see **Moving Machine By Hand** in the *Operation* section) to an open, flat area without other persons, vehicles or obstacles nearby. To move the unit under its own power, the operator must sit in the seat and start the engine (see **Before Starting** in the *Operation* section). Adjust the engine speed to idle, do not engage the blades at this time. Pull control levers inward. As long as the control levers have not been moved forward or to the rear, the mower will not move.

Slowly move the two control levers forward slightly. This will let the mower start moving forward in a straight line. Pull the control levers back to the neutral position and stop the mower from moving.

Pull back slightly on control levers, allowing the mower to move to the rear. Push the control levers forward to the neutral position to stop the mower from moving.

To turn to the right

While moving in a forward direction, pull the right lever back towards the neutral position while maintaining the position of the left lever, this will slow the rotation of the right wheel and cause the machine to turn in that direction.

To turn to the left

While moving in a forward direction pull the left lever back towards the neutral position while maintaining the position of the right lever, this will slow the rotation of the left wheel and cause the machine to turn in that direction.

To zero turn

While moving in a forward direction, first pull the two control levers back until the mower stops or slows dramatically.

Then by alternating one lever slightly to the forward position and the other in the reverse position, complete the turn.

Roll Bar

Operate the unit with the roll bar in the raised and locked position and use the seat belt. There is no rollover protection when the roll bar is down. If it is necessary to lower roll bar, do not wear the seat belt. Raise the roll bar as soon as clearance permits.

WARNING! The seat belt must be used when the roll bar is in upright position.

WARNING! Make sure the work area is free of stones and other objects that could be thrown by the rotating blades.

Before Starting

1. Read the sections on *Safety* and *Controls* before starting the machine.
2. Do the daily maintenance before starting (see **Maintenance Schedule** in the *Maintenance* section).
3. Check that there is sufficient fuel in the fuel tank.
4. Adjust the seat to the desired position.
5. Set the deck cutting height by inserting the lift pin into the desired cut height.

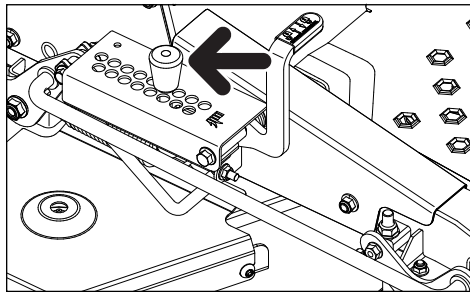

OPERATION

The following conditions must be fulfilled before the engine can be started:

- The blade switch must be pressed downward into the disengaged position.
- The park brake must be applied, by having both control levers in the outboard (park brake on) position.
- Both steering controls must be in the locked (outer) neutral / parking brake position.

Starting the Engine

1. Sit on the seat.
2. Raise the mower deck to the transport position by locking the lift pedal forward.

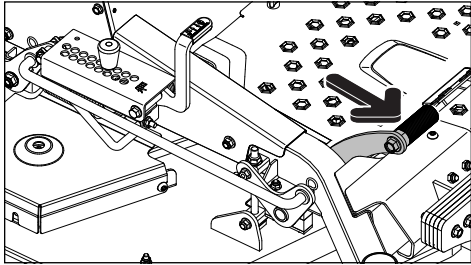

3. Push the blade switch down to disengage the mower blades.
4. Move the steering controls outward to the locked (outer) neutral / parking brake position.
5. Move throttle control to the middle position. If the engine is cold, pull the choke control up.

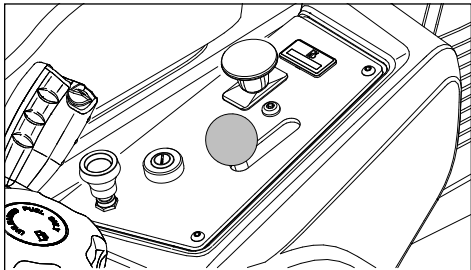

6. Open the fuel tank valve.
7. Push in and turn the ignition key to the start position.

IMPORTANT INFORMATION Do not run the starter for more than five seconds each time. If the engine does not start, wait approximately ten seconds before retrying.

8. When the engine starts, immediately release the ignition key back to the run position. Slowly push in the choke control knob, if it was used to start a cold engine.

9. Set the engine speed with the throttle. Let the engine to run at a moderate speed, approximately mid throttle, for a short time before use. USE FULL THROTTLE WHEN MOWING (no choke).

Running

1. Move the steering controls in, out of the neutral /parking brake position.
NOTE: The mower has an operator presence system. If the engine is running and the operator tries to leave the seat without first engaging the park brake, the engine will shut off.
2. Release the foot pedal latch to lower the deck to the set cutting height.
3. Move throttle control to full throttle.
4. Engage the mower deck by pulling the blade switch up.

WARNING! Make sure that no one is near mower when engaging blade switch.

5. Rotate the control levers inward and slowly move both control levers slightly forward to move forward in a straight line.

Stopping the Engine

1. Move the throttle to the minimum position (tortoise symbol).
2. Move the steering controls outward.
3. Disengage the mower deck by pressing the blade switch down.
4. Raise the mower deck by pressing the foot pedals forward to the transport position.
5. Engage the park brake by moving the control levers outward into the park brake position. If the engine has been worked hard, let it to idle at least 60 seconds and get to a normal operating temperature before stopping. To prevent fouling the spark plugs, avoid idling the engine for longer periods.
6. Turn the ignition key to the stop position and remove the key. Always remove the key when leaving the mower to prevent unauthorized use.

IMPORTANT INFORMATION Leaving the ignition switch in a position than OFF will cause the battery to be discharged.

Operating on Hills

Read the Safety Instructions **Driving on Slopes** in the *Safety* section.

- Use the slowest speed possible before starting up or down hills.

OPERATION

- Avoid stopping or changing speed on hills.
- If stopping is necessary, pull drive levers into the neutral position and push outward. Engage the park brake.
- To restart movement, release the park brake.
- Pull the control levers back to the center of the mower and push forward to regain forward motion.
- Make all turns slowly.

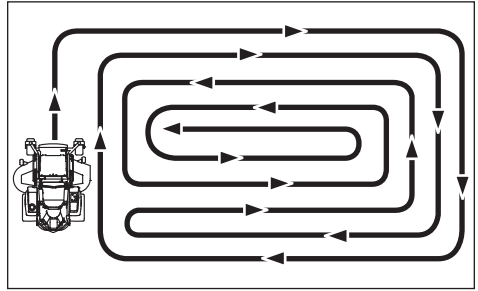

⚠ WARNING! Do not drive the rider on terrain that slopes more than 10 degrees. Mow slopes up and down, never side to side. Avoid sudden directional changes.

Mowing Tips

- Observe and flag rocks and other fixed objects to avoid collisions.
- Begin with a high cutting height and reduce it until the desired mowing result is attained. Cut the average lawn to 6.35 cm during the cool season and over 7.62 cm during the hot months. For healthier and better looking lawns, mow frequently after moderate growth.
- For best cutting performance, mow grass over 15.24 cm in height twice. Make the first cut relatively high; the second to the desired height.
- The mowing result will be best with a high engine speed (the blades turn rapidly) and low speed (the rider moves slowly). If the grass is not too long and dense, the driving speed can be increased without negatively affecting the mowing result.
- The finest lawns are obtained by mowing frequently. The lawn becomes more even and the grass clippings more evenly distributed over the mown area. The total time taken is not increased as a higher operating speed can be used without poor mowing results.
- When mowing large areas, start by turning to the right so that clippings will discharge away from shrubs, fences, driveways, etc. After one or two rounds, mow in the opposite direction making left hand turns until finished.

- Avoid mowing wet lawns. The mowing result is poorer because the wheels sink into the soft lawn, clumps build, and grass clippings fasten under the cowlings.
- Hose the mower deck underside with water after each use. When cleaning, the mower deck shall be raised into the transport position. Make sure the mower is cooled and the engine is off.
- Use compressed air to clean top surface of the deck. Avoid flooding water on top surface, engine and electrical components.
- When the mulching kit is used, it is important that the mowing interval is frequent.

Moving Machine By Hand

When pushing or pulling the mower, engage the bypass levers. The bypass levers are located at the front of each transmission.

1. Lower the deck if needed.
2. Move the steering controls inward out of the park brake position.
3. Lift the seat.
4. Rotate each bypass lever to the horizontal position.

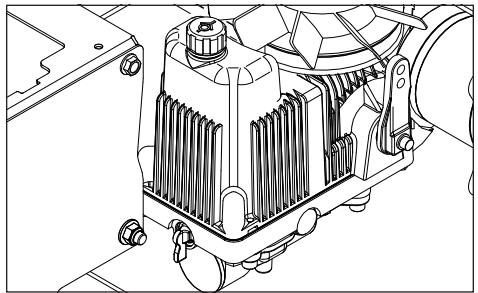



5. Lower the seat.
6. Push the mower using the sturdy feature of the mower's structure. Do not push the mower with the control levers.
7. To reengage the transmission, rotate the bypass levers to the vertical position.

OPERATION

Load the machine into truck or trailer by driving up ramps in low gear. DO NOT LIFT! The machine is not intended to be lifted by hand.

 **WARNING!** Once the bypasses are engaged, and the steering controls are moved in to release the parking brake, the unit is free to roll and potentially injure someone.

 **WARNING!** Use more care when loading the machine into a truck or trailer using ramps. There is the possibility of dangerous injury or death if the machine falls off the ramps.

 **WARNING!** Do not make adjustments unless:

- the engine is stopped,
- the ignition key is removed,
- the park brake is engaged

MAINTENANCE

Maintenance Schedule

Following is a list of maintenance procedures that must be performed on the machine. For those points not described in this manual, visit an authorized service workshop. An annual service

carried out by an authorized service workshop is recommended to maintain your machine in the best possible condition and to ensure safe operation.

Read **General Maintenance** in the *Safety* section.

MAINTENANCE	DAILY		AT LEAST ONCE EACH YEAR	MAINTENANCE INTERVAL IN HOURS			
	BEFORE	AFTER		25	50	100	300
CHECK							
Park brake for adjustment	●		◆		◆		
Engine's oil level (each refueling)	■						
Safety system	●						
For fuel and oil leakages	◆						
For damage		◆					
For loose hardware (screws, nuts)		◆					
For mower deck damage		◆					
Tire pressures				●	●	●	●
Battery connections			●	●	●	●	●
CLEAN							
Engine cooling air intake		■		■			
Below the mower deck		●					
Around the engine		◆					
Around belts, belt pulleys		◆			◆	◆	◆
Engine's cooling air intake ²⁾			■	■			
Air cleaner foam pre-filter ²⁾			■	■			
Air cleaner paper filter cartridge ²⁾			■	■			
ALSO							
Examine muffler/spark arrestor			◆		◆	◆	◆
Start the engine & blades, listen for unusual sounds		◆					
Sharpen ³⁾ / Replace mower blades			●	●			

● = Described in this manual

◆ = Not described in this manual

■ = Refer to the engine manufacturer's manual

¹⁾ First change after 8-10 hours. When operating with a heavy load or at high ambient temperatures, replace every 50 hours.

²⁾ In dusty conditions, cleaning and replacement are necessary more frequently.

³⁾ Performed by authorized service workshop.



WARNING! Before performing service or adjustment:

- Engage the park brake.
- Place the blade switch in the disengaged position.
- Turn the ignition switch to OFF position and remove the key.
- Make sure the blades and all moving parts have completely stopped.

MAINTENANCE

MAINTENANCE	DAILY		AT LEAST ONCE EACH YEAR	MAINTENANCE INTERVAL IN HOURS			
	BEFORE	AFTER		25	50	100	300
CHECK							
Throttle cable for adjustment						■	
Mower deck for adjustment			●				●
Condition of belts, belt pulleys			●			●	
Caster wheels (at 200 hour intervals)			●			●	
Engine valve clearance ³⁾			◆				◆
CHANGE							
Spark plugs			■			■	
Engine oil ¹⁾			■	■			
Engine oil filter			■			■	
Fuel filter			■			■	
Paper air filter ²⁾			■			■	
Air cleaner foam pre-filter ²⁾			■				
ALSO							
Do the 300-hour service ³⁾			◆				◆

● = Described in this manual

◆ = Not described in this manual

■ = Refer to the engine manufacturer's manual

¹⁾ First change after 8-10 hours. When operating with a heavy load or at high ambient temperatures, replace every 50 hours.

²⁾ In dusty conditions, cleaning and replacement are necessary more frequently.

³⁾ Performed by authorized service workshop.



WARNING! Do not short battery terminals by allowing a wrench or other objects to contact both terminals at the same time. Before connecting battery, remove metal bracelets, wristwatch bands, rings, etc. Positive terminal must be connected first to prevent sparks from accidental grounding.

IMPORTANT INFORMATION The mower has a 12-volt negative grounded system. The other vehicle must also be a 12-volt negative grounded system. Do not use your mower to start other vehicles.

MAINTENANCE

Battery

If the battery is too weak to start the engine, it must be recharged.

Jumper Cable Use

1. Connect each end of the RED cable to the POSITIVE (+) terminal on each battery, taking care not to short against chassis.
2. Connect one end of the BLACK cable to the NEGATIVE (-) terminal of the fully charged battery.
3. Connect the other end of the BLACK cable to a good CHASSIS GROUND on the mower with the discharged battery, away from the fuel tank and battery.

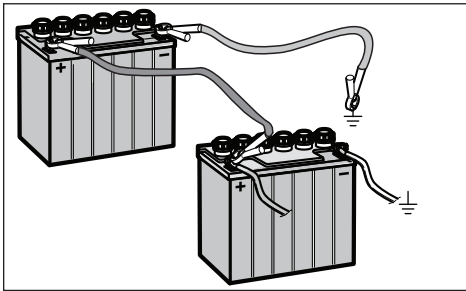

To remove cables, reverse order

1. Remove BLACK cable first from chassis and then from the fully charged battery.
2. Remove RED cable last from both batteries.

The mower has a maintenance free battery and does not need servicing. However, periodic charging of the battery with an automotive type battery charger will extend its life.

- Keep battery and terminals clean.
- Keep battery bolts tight.
- See chart for charging times.

STD BATTERY	STATE OF CHARGE	APPROXIMATE CHARGING TIME* TO FULL CHARGE AT 80°F			
		Maximum Rate at:			
		50 Amps	30 Amps	20 Amps	10 Amps
12.6V	100%	- FULL CHARGE -			
12.4V	75%	20 min.	35 min.	48 min.	90 min.
12.2V	50%	45 min.	75 min.	95 min.	180 min.
12.0V	25%	65 min.	115 min.	145 min.	280 min.
11.8V	0%	85 min.	150 min.	195 min.	370 min.

*Charging time depends on battery capacity, condition, age, temperature and efficiency of charger

Cleaning the battery and terminals

Battery Removal

Corrosion and dirt on the battery and terminals can cause the battery to lose power.

1. Lift and rotate the seat fully forward until supported.
2. Remove the bolt and nut from the battery bracket and remove the bracket from the battery.

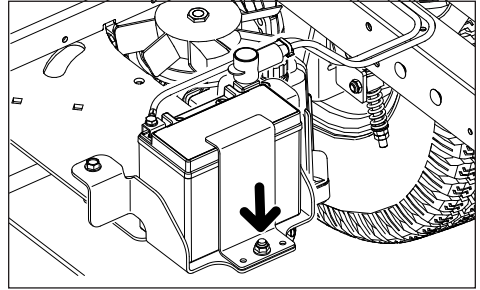

3. Using a wrench, disconnect the BLACK battery cable then the RED battery cable.
4. Carefully remove the battery from the mower and clean if required.
5. Rinse the battery with plain water and dry.
6. Clean the terminals and battery cable ends with a wire brush.
7. Reinstall battery with terminals in the same position as prior to removal.
8. Connect RED battery cable first to positive (+) battery terminal.
9. Connect BLACK grounding cable to negative (-) battery terminal.
10. Fasten the battery in place with bracket removed in Step 2.

IMPORTANT INFORMATION Do not open or remove caps or covers. Adding or checking level of electrolyte is not necessary. Always use two wrenches for the terminal screws.



CAUTION! Always wear eye protection when around batteries.



CAUTION! Lead-acid batteries generate explosive gases. Keep sparks, flame and smoking materials away from batteries.

MAINTENANCE

Safety System

The machine has a safety system that prevents starting or driving under the following conditions.

The engine can only be started when:

- the mower deck is disengaged.
- the steering controls are in the outer, locked neutral / parking brake position.

IMPORTANT INFORMATION To be able to drive, the driver must be seated and move both steering levers in toward each other at the same time, otherwise the engine will stop.

Make daily inspections to ensure that the safety system works by attempting to start the engine when one of the conditions is not met. Change the conditions and try again.

If the machine starts when one of these conditions is not met, turn the machine off and repair the safety system before using the machine again.

Make sure the engine stops when the park brake is released and the operator leaves the seated position.

Check that the engine stops if the mower blades are engaged and the driver temporarily moves off the driver's seat.

Park Brake and Steering

Visually check that no damage is found on the lever, links, or switches belonging to the park brake. Do a standstill test and check that there is sufficient braking. For park brake adjustments, contact the Husqvarna service workshop.

WARNING! Faulty adjustment will result in reduced braking and can cause an accident.

Tire Pressures

All tires must be at 15 psi / 103 kPa / 1 bar.

IMPORTANT INFORMATION DO NOT add a tire liner or foam fill material to the tires. Excessive loads created by foam filled tires will cause premature failures.

Only use tires specified by Husqvarna.

V-belts

Check the belts every 100 hours of operation. Check for severe cracking and large nicks. The belt will show some small cracks in normal operation. The belts are not adjustable. Replace the belts if they begin to slip from wear.

Deck Belt Removal

1. Park on a level surface and apply the parking brake. Lower the deck to the lowest cutting position.
2. Remove all belt shielding.
3. Remove the debris that has accumulated around the cutter housings and the deck surface.
4. Push inward on the idler arm to release the tension on the belt.

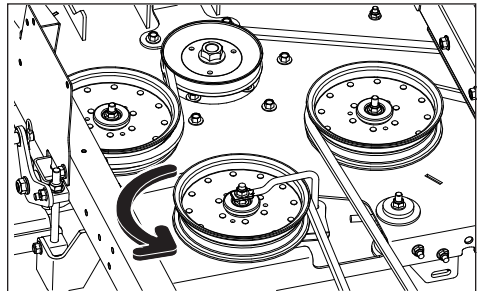

5. Slip the belt over the top of the cutter housing pulleys and remove the belt from the deck.

Deck Belt Installation

NOTE: For ease in installing the deck belt, refer to the routing decal on the top of the deck.

1. Wrap the deck belt around the electric clutch pulley located on the engine shaft.
2. Route the belt forward and up onto the deck.
3. Place the belt around the idler pulley.
4. Wrap the belt around the stationary idler pulley and around the mandrel housings.
5. Push inward on the idler arm and carefully route the belt over the stationary idler pulley. Once the belt is properly routed, slowly release the idler arm to tension the belt.
6. Make sure the belt routing matches the deck decal and that the belt does not have any twists.
7. Reinstall all belt shielding.

MAINTENANCE

Pump Belt

The transmissions drive belt tension is adjustable. The tension spring should be compressed to a length between 1.38 and 1.50 inches.

Replacing Pump Belt

Park the mower on a level surface. Engage the park brake by moving the steering controls outward.

Belt Removal

From the top side of the deck:

1. Remove the deck belt (see **Deck Belt Removal** in this section of the manual).
2. Tilt seat forward to access fan covers. Remove both fan covers.

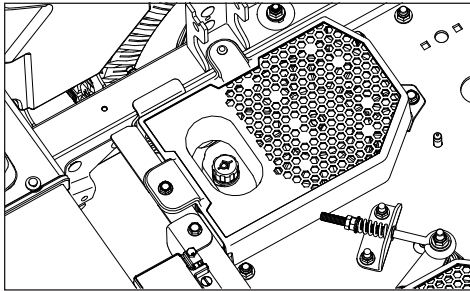

From the underside of the mower:

3. Remove clutch stop to access the belt.
4. Loosen tension spring nuts on eyebolt to shift the arm and create slack in the belt.

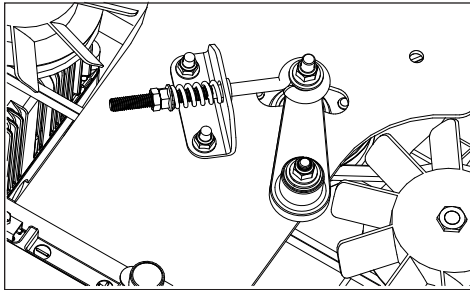

5. Remove belt from the engine and pump pulleys. Lift belt over the top of the fans.

Belt Installation

1. If the pump is not locked in the extended position, do Step 4 from the above instructions again.
2. Slip the belt over the fans and put it between the idler pulleys.
3. Place the belt over the right and left idler pulleys.
4. Place the belt on the engine pulley.
5. Install and tighten the clutch stop.
6. Adjust drive belt linkage tensioner to achieve a spring length between 1.38 and 1.50 inches.
7. Install the fan shields.
8. Install the deck belt.

Cutting Blades

CAUTION! Blades are sharp. Protect your hands with gloves and/or wrap blades with a heavy cloth when handling. The sharpening of blades must be carried out by an authorized service workshop.



For the best mowing effect, it is important that the blades are well sharpened and not damaged.

Replace blades that have been bent or cracked when hitting obstacles.

Let the service workshop decide whether a blade with large nicks can be repaired/ground or must be replaced. Balance the blades after sharpening. Check the blade mounts.

Blade Replacement

1. Remove blade bolt by turning it counter clockwise.
2. Install new or re-sharpened blade with stamped GRASS SIDE facing toward the ground/grass (down) or THIS SIDE UP facing the deck and cutter housing.
3. Install and tighten the blade bolt correctly.
4. Torque the blade bolt to 45-55 ft/lb (61-75 Nm).

IMPORTANT INFORMATION The special blade bolt is heat treated. Replace it with a Husqvarna bolt if necessary. Do not use a lower grade hardware than specified.

MAINTENANCE

Adjusting the Mower Deck

Leveling Deck

Adjust the deck while the mower is on a level surface. Make sure the tires are inflated to the correct pressure. See **Tire Pressures** in *Maintenance* section. If tires are under or over inflated, the deck cannot be correctly adjusted. Faulty mower deck adjustments will cause an uneven mowing result.

Four slots control the height and pitch of the mower deck. Adjust the deck slightly higher in the rear.

NOTE: To ensure precision in the leveling procedure, the mower deck drive belt must be installed before leveling the deck.

1. Wear heavy gloves. Turn each outer blade tip to align with the deck side to side.

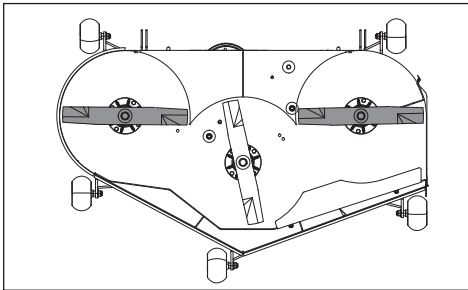

2. Measure from the floor surface up to the bottom of the blade tip on the discharge side of the mower deck. Record this measurement. Move to the opposite side; check that measurement is the same. If adjustment is required, loosen the locknut on the top of the rear links and adjust until both side to side measurements are equal. Retain measurement.

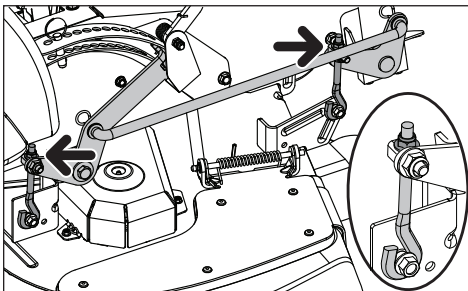

3. Turn both outer blades to align with the deck front-to-rear. Reposition the front mounting bolts up or down until the rear blade tips are positioned 1/8" to 3/8" higher in the rear than the front blade tips.

4. Confirm measurements once again. The blade tip height must be equal side-to-side. In the rear, blade tips must be 1/8" to 3/8" higher than the front measurement. In the front, blade tips must be equal from side-to-side.

NOTE: This will place the mower deck in a standard measurement position. Depending on the type of grass being mowed or environmental conditions, more adjustments can be necessary to get the desired cut.

Powertrain

Regular external maintenance of the powertrain should include the following:

1. Check each transmission oil level. When the engine is cold, the oil level should touch the bottom of each transmission oil dipstick.
2. Examine the vehicle drive belt, idler pulley(s), and idler spring(s). Ensure that no belt slippage can occur. Slippage can cause low input speed to the transmissions.
3. Examine each transmission cooling fan for broken or bent blades. Remove any obstructions such as grass clippings, leaves or dirt.
4. Examine the park brake and vehicle linkage to make sure they work correctly.
5. Examine the vehicle control linkage to the directional control arm on the transmissions. Also, make sure the control arm is correctly fastened to the trunnion arm of the transmissions.
6. Examine the bypass levers on the transmissions and make sure they rotate freely.

IMPORTANT INFORMATION Any servicing dealer attempting a warranty repair must have prior approval before conducting maintenance of a Parker® product, unless the servicing dealer is a current Authorized Parker™ Service Center.

MAINTENANCE

Caster Wheels

Check every 200 hours. Check that wheels turn freely. Foam filled tires or solid tires will void the warranty.

To replace, remove the nut and caster bolt. Pull the wheel out of the yoke and take care with the spacer. Install in reverse order. Tighten the caster bolt and torque to 45 ft/lb (61 Nm).

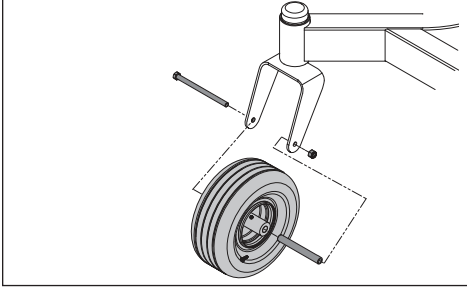

NOTE: Tire must turn freely but axle spacers must not. If wheels do not turn freely take the unit to the dealer for service.

Anti-scalp Rollers

Anti-scalp rollers are correctly adjusted when they are slightly off of the ground when the deck is at the desired cutting height. Anti-scalp rollers keep the deck in the correct position to prevent scalping in most terrain conditions. Do not adjust the rollers to support the deck. The rollers must be approximately 1/4" (6.5 mm) from ground.

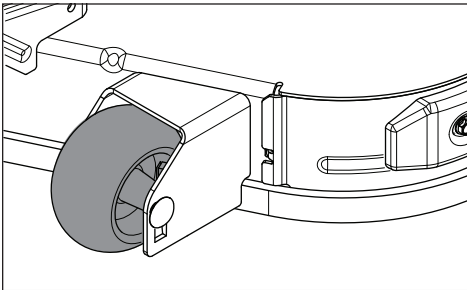

IMPORTANT INFORMATION Adjust anti-scalp rollers with the mower on a flat level surface. To avoid deck damage, the anti-scalp rollers must not be adjusted to support the deck.

Cleaning

Regular cleaning, especially under the mower deck, will increase the machine's life-span. Clean the machine directly after use (after it is cooled), before the debris sticks.

Do not spray water on the top of the mower deck. Use compressed air to clean the top side of the mower deck. Do not use a high pressure washer or steam cleaner. Avoid spraying engine and electrical components with water.

Clean the underside of the deck with normal water pressure. Do not rinse hot surfaces with cold water. Let unit cool before washing.



CAUTION! Always wear eye protection when cleaning and washing.

Hardware

Check daily. Examine the machine for loose or missing hardware.

LUBRICATION

Lubrication Schedule

12/12	1/52	1/365		25h	50h	100h	200h	400h	
				1 ←					
				2 ←					
				3 ←					
				4		▼			
▼		👁️		5					
				6			🛢️		
			*			🛢️	▼	🛢️	
12/12	Every year	*	Initial hydraulic oil and filter change at 100 hrs, every 400 hrs thereafter	Lubricate with grease gun			←		
1/52	Every Week		Change engine oil every 50 hours	Filter change			🛢️		
1/365	Every day			Oil change			▼		
				Level check			👁️		

General

Remove the ignition key to prevent unintentional movements during lubrication.

When lubricating with an oil can, it must be filled with engine oil.

When lubricating with grease, unless otherwise stated, use high grade molybdenum disulfide grease.

For daily use, the machine must be lubricated twice weekly.

Wipe away excess grease after lubrication.

It is important to avoid getting lubricant on the belts or the drive surfaces on the belt pulleys. If this happens, clean them with spirits. If the belt continues to slip after cleaning, it must be replaced. Gasoline or other petroleum products must not be used to clean belts.

Qualified Hydraulic Oils

If Parker™ HT-1000 oil is used continually, the oil and filters must be changed every 750 hours.

If Castrol™ Syntec 5W-50, Amsoil AW ISO 68, or Shell™ TTF-SB oils are used, the oil and filters must be changed every 500 hours after the initial 750 hour oil and filter change.

If a premium grade synthetic engine oil with a minimum viscosity grade of 15W40 is used, then the oil and filters must be changed every 250 hours after the initial 750 hour oil and filter change.

IMPORTANT INFORMATION Use minimal lubrication and remove excess lubricant so that it does not come into contact with belts or belt pulley drive surfaces.

⚠️ WARNING! Escaping hydraulic oil under pressure can have sufficient force to penetrate the skin, causing serious injury. If injured by escaping fluid, see a doctor at once. Serious infection or reaction can develop if proper medical treatment is not administered immediately.

LUBRICATION

Engine oil change

NOTE: Change the engine oil when the engine is warm. Refer to the engine owner's manual for the correct replacement oil and filter change recommendations.

⚠ WARNING! The engine drain plug is near to the muffler. To prevent burns, the engine should be shut off and allowed to cool slightly so the engine is still warm but the adjacent surfaces and oil are not.

1. Park on a level surface. Engage park brake.
2. Clean the dirt and debris from the area around the oil fill cap.
3. Remove the cap/dipstick.
4. Find the drain hose at the right rear of the engine. Place a sufficiently sized container under the end of the drain hose and remove the oil drain plug.

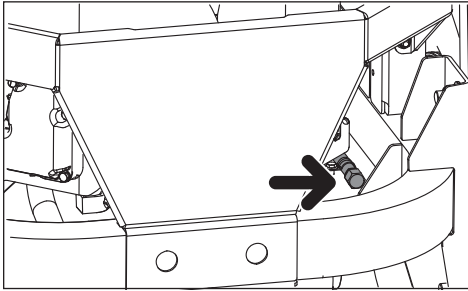

5. Let the used oil fully drain from the engine.
6. Replace and tighten the drain hose plug.
7. Fill the engine with new oil to the bottom of the fill tube threads. Check the level with the dipstick.
8. Replace and tighten the oil fill cap when the oil level is FULL.
9. To discard the used oil, refer to local disposal regulations.
10. Refer to the Service Journal for oil checking and changing intervals and change recommendations.

Wheel and Deck Zerk

Use only good quality bearing grease. Grease from well-known brand names (petrochemical companies, etc.) usually maintains a good quality.

Front Wheel Mount

Lubricate 3-4 strokes with a grease gun on each set of wheel mounts.

Front Wheel Bearings

Lubricate 3-4 strokes with a grease gun on each set of wheel bearings.

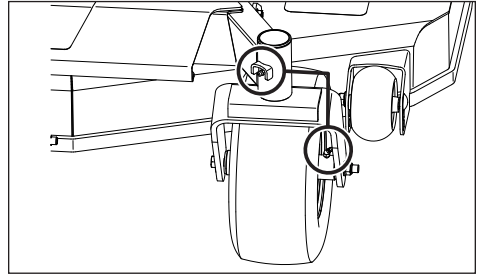

Deck Spindles

Lower the cutting deck completely.

If a grease gun without rubber hose is used, the foot plate must be removed to access the center spindle.

Lubricate with a grease gun, 2-3 strokes per spindle.

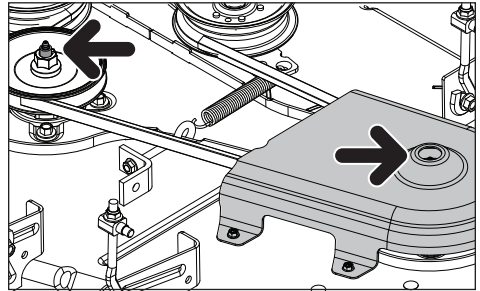

LUBRICATION

Oil and Filters Change

The hydraulic oil and filters must be replaced every 250 to 750 hours or once per year, depending on the type of oil used. See **Qualified Hydraulic Oils** in the Lubrication section for a list of approved oils or refer to the transmission manufacturers service manual.

Due to the risk of impurities entering the system, all transmission work should be performed by an authorized service workshop.

The following procedure is performed with the transmissions installed in the mower and the mower on level ground. Apply the pump release valve for each transmission and set the park brake.

1. Thoroughly clean the unit free of grass and other debris. Clean any loose debris from around the perimeter of the filter.
2. Remove breather / dipstick.
3. Place an oil drain pan (12" or more diameter and 8 qt. capacity is optimal) beneath the oil filter.
4. Using a socket and ratchet, remove filter plug and O-ring assembly.
5. Using a strong magnet or pair of needle nose pliers, remove the oil filter.
6. Install the new filter.
7. Install filter plug and O-ring assembly. Torque filter plug to 115–135 in/lbs.
8. Repeat steps on the opposite side.
9. Drain old oil filters of all free flowing oil prior to disposal. Place used oil in appropriate containers and dispose of it in accordance with laws in your area.

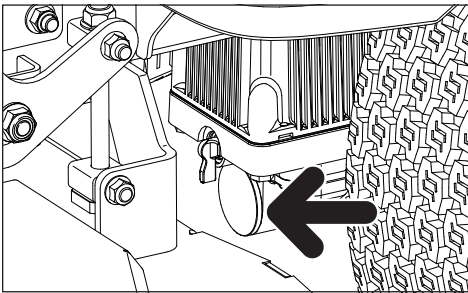

10. Fill transmission with Paker HT-1000 transmission oil or other approved hydraulic fluid.
11. The cold fluid level should touch the bottom of the breather / dipstick.
12. Install breather / dipstick and torque to 18–30 in./lbs.

Transmission Purging

Purge procedures must be implemented if the hydrostatic system has been opened for maintenance or when more oil has been added to the system.

Due to the effects air has on efficiency in hydrostatic drive applications, it is critical to purge the system. Resulting symptoms of air in hydrostatic systems may be:

- Noisy operation.
- Lack of power or drive after short term operation.
- High operation temperature and excessive expansion of oil.
- Shortened component life.

Before starting, make sure the oil tank is at the proper oil level. If not, fill to the specifications outlined above.

Perform the procedure first with the vehicle drive wheels off the ground, then repeated under normal operating conditions.

See **Moving Machine By Hand** in the *Operation* section for bypass linkage adjustments.

1. Disengage the brake if activated.
2. With the bypass linkage open and the engine running at fast idle, slowly move the directional control in both forward and reverse directions (5 or 6 times). As air is purged from the unit, the oil level will drop.
3. With the bypass linkage closed and the engine running, slowly move the directional control in both forward and reverse directions (5 to 6 times). Check the oil level and add oil as required after stopping the engine.
4. It may be necessary to repeat Steps 2 and 3 until all the air is completely purged from the system. When the hydraulic drive operates at normal noise levels and moves smoothly forward and reverse at normal speeds, the hydraulic drive is considered purged.
5. After the vehicle has been used two times, the oil level must be checked while the oil is cold and adjusted accordingly.

TROUBLESHOOTING

Problem / Cause

Engine will not start

- Blade switch is engaged
- Steering controls are not locked in the neutral / parking brake position
- Dead battery
- Contamination in the carburetor or fuel line
- Fuel supply shutoff valve is closed or in the wrong position
- Clogged fuel filter or fuel line
- Ignition system faulty

Starter does not turn the engine over

- Dead battery
- Battery terminal cable contacts are defective
- Blown fuse
- Fault in the starter safety circuit. See **Safety System** in the *Maintenance* Section

Engine runs rough

- Faulty carburetor
- Clogged fuel filter or jet
- Choke is activated with a warm engine
- Clogged ventilation valve on the fuel cap
- Fuel tank nearly empty
- Fouled spark plugs
- Rich fuel mixture or fuel-air mixture.
- Wrong fuel type
- Water in fuel
- Clogged air filter

Engine seems weak

- Clogged air filter
- Fouled spark plugs
- Carburetor incorrectly adjusted
- Air trapped in hydraulic system

Machine vibrates

- Blades are loose
- Blades are incorrectly balanced
- Engine is loose

Engine overheats

- Clogged air intake or cooling fins
- Engine overloaded
- Poor ventilation around engine
- Defective engine speed regulator
- Too little or no oil in the engine
- Contamination in the fuel line
- Fouled spark plugs

Battery not charging

- Battery terminal cable contacts are defective
- Charging lead is disconnected
- Fault in engine charging system

Mower moves slowly, unevenly, or not at all

- Bypass lever(s) engaged
- Transmission drive belt is slack or off
- Air trapped in hydraulic system

Mower deck not engaging

- Drive belt for the mower deck is loose
- Electromagnetic coupling contact is loose
- Blade switch is faulty or loose from cable contact
- Blown fuse

Transmission leaks oil

- Damaged seals, housing, or gaskets
- Air trapped in hydraulic system

Uneven mowing results

- Unequal air pressures in tires
- Bent blades
- Suspension for the mower deck is uneven
- Blades are dull
- Driving speed too high
- Grass is too long
- Grass has collected under the mower deck

STORAGE

Winter Storage

The machine must be readied for storage at the end of the mowing season, or if it will not be in use for more than thirty days.

Fuel allowed to stand for long periods of time (thirty days or more) can leave sticky residues that can plug the carburetor and disrupt engine function.

Fuel stabilizers are an permitted option as regards to the sticky residues that can occur during storage.

Add stabilizer to the fuel in the tank or in the storage container. Always use the mixing ratios specified by the manufacturer of the stabilizer. Run the engine for at least ten minutes after adding the stabilizer so that it reaches the carburetor. Do not empty the fuel tank and the carburetor if a stabilizer has been added.



WARNING! Do not store an engine with fuel in the tank indoors or in poorly ventilated spaces where fuel vapor can come in contact with open flames, sparks, or a pilot light such as in a boiler, hot water tank, clothes dryer, etc. Handle the fuel with care. It is very flammable and can cause serious personal injury and property damage. Drain the fuel into an approved container outdoors and store far away from open flame or sources of ignition. Do not use gasoline for cleaning. Use a degreaser and warm water.

To ready the machine for storage:

1. Thoroughly clean the machine, especially under the mower deck. Touch up damage to the paint and spray a thin layer of oil on the underside of the mower deck to avoid corrosion.
2. Inspect the machine for worn or damaged parts and tighten nuts or screws that may have become loose.
3. Change the engine oil; dispose of properly.
4. Empty the fuel tanks or add a fuel stabilizer. Start the engine and let it run until the carburetor is drained of fuel or the stabilizer has reached the carburetor.
5. Remove the spark plug and pour about a tablespoon of engine oil into the cylinder. Turn over the engine so that the oil is evenly distributed and then refit the spark plug.
6. Lubricate all grease zerks, joints, and axles.
7. Remove the battery. Clean, charge, and store the battery in a cool place, but protect it from direct cold.
8. Store the machine in a clean, dry place and cover it for extra protection.

Service

When ordering spare parts, please specify the purchase year, model, type, and serial number.

Always use genuine Husqvarna spare parts.

An annual check-up at an authorized service workshop is a good way to ensure that the machine performs its best the following season.

SCHEMATIC

KEY SWITCH POSITIONS



POSITION 1 - OFF



POSITION 2 - RUN1



POSITION 3 - RUN2



POSITION 4 - START

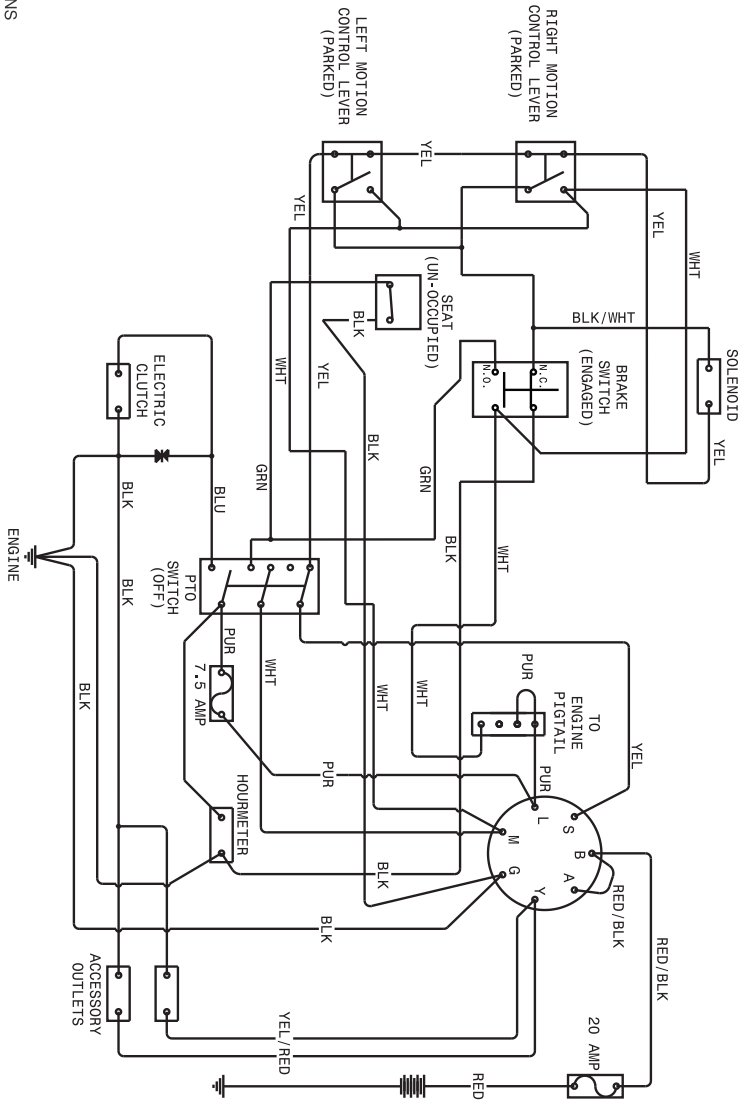

CONFORMITY

EC Declaration Of Conformity

We, Husqvarna AB, SE 561 82 Huskvarna, SWEDEN, declare under our sole responsibility that the represented product:

Description	Combustion-engine-powered ride-on lawn mower with seated operator
Brand	Husqvarna
Platform / Type / Model	Z454x
Batch	Serial number dating 2019 and onwards

complies fully with the following EU directives and regulations:

Directive/Regulation	Description
2006/42/EC	"relating to machinery"
2014/30/EU	"relating to electromagnetic compatibility"
2000/14/EC; 2005/88/EC	"relating to outdoor noise"

2011/65/EU Restriction of use of certain hazardous substances.

Harmonized standards and/or technical specifications applied are as follows;

EN ISO 12100, ISO 14982, ISO 5395-1 & 3, ISO 3744, ISO 11094, EN 1032, ISO 21299

In accordance with directive 2000/14/EC, Annex V, the declared sound values are stated in the technical data section of this manual and in the signed EC Declaration of Conformity.

The supplied combustion-engine-powered ride-on lawn mower with seated operator conforms to the example that underwent examination.

TECHNICAL DATA

ENGINE	
Manufacturer	Briggs & Stratton
Type	Commercial Endurance
Power	16.9 kW @ 2800 ¹⁾
Spark Plug	XC12YC Gap: .030" (0,76 mm)
Lubrication	Pressure with oil filter
Fuel	Min 87 octane unleaded (Max ethanol 10%, Max MTBE 15%)
Fuel tank capacity	18,9 litres
Cooling	Air cooled
Air filter	Cyclonic
Alternator	12v 15 amp @ 3600 rpm
Starter	Electric
TRANSMISSION	
Transmission	Parker HTE 12
Steering control	Dual levers, foam gripped
Speed forward	0-8.4 mph 0-13,5 Km/h
Speed reverse	0-4.2mph 0-6,7 km/h
Brakes	Integrated Park Brake
Front caster tires	13 x 6.5 Flat Free
Rear tires, turf pneumatic	23 x 10-10
Tire pressure	15 PSI / 103 kPa / 1 bar
FRAME	
Cutting Width	137 cm
Cutting Height	38,1 cm - 11,4 cm
Number of Blades	3
Blade Length	46,6 cm
Anti-scalp roller	4 adjustable
Seat	Husqvarna Commercial Suspension
Hinged Arm Rests	Yes
Service Meter	Digital
Blade Engagement	Warner Clutch
Deck Construction	10 gauge fabricated
Productivity	14,834 m ² /h

¹⁾ *The power rating as declared by the engine manufacturer is the average gross power output at the specified RPM of a typical production engine for the engine model measured using SAE Standards for engine gross power. Refer to the engine manufacturer engine specifications.*

TECHNICAL DATA

DIMENSIONS	
Weight	400 kg
Base Machine Length	206 cm
Base Machine Height	117 cm
Base Machine Width	136 cm
Overall Width, Chute Up	162 cm
Overall Width, Chute Down	188 cm
Overall Height, ROPS up	183 cm
VIBRATION AND SOUND	
Hand/Arm Vibration	1.27 m/s ²
Whole Body Hand/Arm	0.08 m/s ²
Sound Level, Measured	105 dB
Sound Level, Guaranteed	105 dB

TECHNICAL DATA

Torque Specifications

Engine crankshaft bolt	50 ft/lb	Standard 1/4" fasteners	9 ft/lb
Deck pulley bolts	150 ft/lb	Standard 5/16" fasteners	18 ft/lb
Lug nuts	75 ft/lb	Standard 3/8" fasteners	33 ft/lb
Spark Plug Torque	16 ft-lb (22 Nm)	Standard 7/16" fasteners	52 ft/lb
Blade bolt	90 ft/lb	Standard 1/2" fasteners	80 ft/lb

HEX HEAD CAP SCREWS

The torque values shown must be used as a general guideline when specific torque values are not given.

U.S. Standard Hardware

Grade		SAE Grade 5		SAE Grade 8		Flangelock Screw w/Flangelock Nut	
	Size	ft./lbs	Nm	ft./lbs	Nm	ft./lbs	Nm
Shank Size (Diameter in inches, fine or coarse thread)	1/4	9	12	13	18		
	5/16	18	24	28	38	24	33
	3/8	31	42	46	62	40	54
	7/16	50	68	75	102		
	1/2	75	102	115	156		
	9/16	110	149	165	224		
	5/8	150	203	225	305		
	3/4	250	339	370	502		
	7/8	378	512	591	801		
1-1/8	782	1060	1410	1912			

** Grade 5 - Minimum commercial quality (lower quality not recommended)

Metric Standard Hardware

Grade		Grade 8.8		Grade 10.9		Grade 12.9	
	Size	ft./lbs	Nm	ft./lbs	Nm	ft./lbs	Nm
Shank Size (Diameter in millimeters, fine or coarse thread)	M4	1.5	2	2.2	3	2.7	3.7
	M5	3	4	4.5	6	5.2	7
	M6	5.2	7	7.5	10	8.2	11
	M7	8.2	11	12	16	15	20
	M8	13.5	18	18.8	25	21.8	30
	M10	24	33	35.2	48	43.5	59
	M12	43.5	59	62.2	84	75	102
	M14	70.5	96	100	136	119	161
	M16	108	146	147	199	176	239
	M18	142	193	202	274	242	328
	M20	195	264	275	373	330	447
	M22	276	374	390	529	471	639
	M24	353	478	498	675	596	808
M27	530	719	735	996	904	1226	

SERVICE JOURNAL

DELIVERY SERVICE

Action	Date, mtr reading, stamp, sign
Charge and connect the battery	<input type="checkbox"/>
Adjust the tire pressure of all wheels to 15 PSI (1 bar)	<input type="checkbox"/>
Mount the steering controls in the normal position	<input type="checkbox"/>
Connect the contact box to the cable for the seat's safety switch	<input type="checkbox"/>
Check hydraulic oil level	<input type="checkbox"/>
Check hydraulic hoses for kinking or leaks	<input type="checkbox"/>
Check that the right amount of oil is in the engine	<input type="checkbox"/>
Adjust the position of the steering controls	<input type="checkbox"/>
Fill with fuel and open the fuel shut off valve	<input type="checkbox"/>
Start the engine	<input type="checkbox"/>
Check that there is drive to both wheels	<input type="checkbox"/>
Check mower deck pitch and adjustment	<input type="checkbox"/>
Check:	
Safety switch for the park brake	<input type="checkbox"/>
Safety switch for the mower deck	<input type="checkbox"/>
Safety switch in the seat	<input type="checkbox"/>
Safety switch in the steering controls	<input type="checkbox"/>
Park brake functionality and adjustment	<input type="checkbox"/>
Driving forward	<input type="checkbox"/>
Driving backward	<input type="checkbox"/>
Engaging the blades	<input type="checkbox"/>
Idle speed	<input type="checkbox"/>
Engine high idle speed	<input type="checkbox"/>
Inform the customer about:	
Need and advantages of following the service schedule	<input type="checkbox"/>
Need and advantages of leaving the machine for service	<input type="checkbox"/>
Effects of service and maintaining a service journal on the machine's resale value	<input type="checkbox"/>
Application areas for mulching	<input type="checkbox"/>
Fill in the sales papers, etc.	

Delivery service has
been carried out

No remaining notes

Certified:

SERVICE JOURNAL

AFTER 10 HOURS

Action	Date, mtr reading, stamp, sign
Change the engine oil	<input type="checkbox"/>
Check seat belt	<input type="checkbox"/>
Check ROPS	<input type="checkbox"/>

DAILY SERVICE

Action	Date, mtr reading, stamp, sign
Clean debris from mower	<input type="checkbox"/>
Check engine oil level	<input type="checkbox"/>
Check the tire pressures	<input type="checkbox"/>
Check underside of deck	<input type="checkbox"/>
Check safety system	<input type="checkbox"/>
Check seat belt	<input type="checkbox"/>
Check ROPS	<input type="checkbox"/>
Check fuel system for leaks	<input type="checkbox"/>
Inspect safety guards and shields	<input type="checkbox"/>
Check brake adjustment	<input type="checkbox"/>

25-HOUR SERVICE

Action	Date, mtr reading, stamp, sign
Check the fuel pump's air filter	<input type="checkbox"/>
Sharpen/Replace mower blades if required	<input type="checkbox"/>
Check the tire pressures	<input type="checkbox"/>
Check battery cables	<input type="checkbox"/>
Lubricate according to lubrication chart	<input type="checkbox"/>
Check/clean the engine's cooling air intake	<input type="checkbox"/>
Clean the air cleaner's foam pre-filter	<input type="checkbox"/>

50-HOUR SERVICE

Action	Date, mtr reading, stamp, sign
Do the 25-hour service	<input type="checkbox"/>
Clean / replace the air cleaner's paper filter cartridge (shorter intervals for dusty operating conditions)	<input type="checkbox"/>
Change engine oil	<input type="checkbox"/>
Lubricate according to lubrication chart	<input type="checkbox"/>

SERVICE JOURNAL

100-HOUR SERVICE

Action	Date, mtr reading, stamp, sign
Do the 25-hour service	<input type="checkbox"/>
Do the 50-hour service	<input type="checkbox"/>
Change the engine oil filter	<input type="checkbox"/>
Clean/replace the spark plugs	<input type="checkbox"/>
Replace the fuel filter	<input type="checkbox"/>
Check V-belts	<input type="checkbox"/>
Check / tighten caster wheel axle bolts (at 200 hour intervals)	<input type="checkbox"/>
Change the air filter's paper cartridge	<input type="checkbox"/>

300-HOUR SERVICE

Action	Date, mtr reading, stamp, sign
Do the 25-hour service	<input type="checkbox"/>
Do the 50-hour service	<input type="checkbox"/>
Do the 100-hour service	<input type="checkbox"/>
Check / adjust the mower deck	<input type="checkbox"/>
Clean the combustion chamber and grind the valve seats	<input type="checkbox"/>
Check the engine valve clearance	<input type="checkbox"/>
Replace the air cleaner's foam pre-filter	<input type="checkbox"/>

AT LEAST ONCE EACH YEAR

Action	Date, mtr reading, stamp, sign
Clean the engine's cooling air intake (at 25 hour intervals)	<input type="checkbox"/>
Replace the air cleaner's foam pre-filter (at 50 hour intervals)	<input type="checkbox"/>
Replace the air filter's paper cartridge	<input type="checkbox"/>
Change the engine oil (50 hours)	<input type="checkbox"/>
Replace the engine oil filter (100 hours)	<input type="checkbox"/>
Check / adjust the cutting height	<input type="checkbox"/>
Check / adjust the park brake (50 hours)	<input type="checkbox"/>
Clean / change the spark plugs (100 hours)	<input type="checkbox"/>
Change the fuel filter (100 hours)	<input type="checkbox"/>
Check the engine valve clearance	<input type="checkbox"/>

! WARNUNG! Die Nichtbeachtung der gebotenen Vorgehensweisen kann zu gefährlichen Verletzungen des Bedieners und anderer Personen führen. Der Besitzer muss diese Anweisungen verstehen und sicherstellen, dass nur geschulte Personen, die diese Anweisungen verstehen, den Mäher bedienen.

Alle Personen, die den Mäher bedienen, müssen körperlich und geistig dazu in der Lage sein und dürfen keine bewusstseinsverändernden Substanzen zu sich genommen haben.

! WARNUNG! Die Funktion des Überrollschutzes kann durch Beschädigung beeinträchtigt werden, wenn der Mäher umkippt oder der Überrollschutz modifiziert wird. In diesen Fällen MUSS die gesamte Struktur ausgewechselt werden.

! WARNUNG! Abgase aus dem Maschinenmotor und bestimmte darin enthaltene Stoffe und bestimmte Maschinenteile enthalten Chemikalien oder setzen diese frei, die als Verursacher von Krebs, Schäden beim Embryo oder anderer Fortpflanzungsschäden gelten.

! WARNUNG! Akkuklemmen, -anschlüsse und entsprechendes Zubehör können Blei und Bleiverbindungen enthalten, die gemäß dem Staat Kalifornien als Verursacher von Krebs, Geburtsfehlern oder anderer reproduktiven Schäden gelten. Reinigen Sie nach der Handhabung Ihre Hände.

! WARNUNG! Motorabgase und bestimmte Gerätekomponten enthalten oder emittieren Chemikalien, die Krebs, Geburtsfehler oder andere Schäden des Fortpflanzungssystems auslösen können. Motorabgase enthalten Kohlenmonoxid, ein geruchloses, farbloses, giftiges Gas. Verwenden Sie die Maschine nicht in geschlossenen Räumen.

! WARNUNG! Lesen Sie die Betriebsanleitung sorgfältig durch, und machen Sie sich mit ihrem Inhalt vertraut, bevor Sie das Gerät benutzen.

! WARNUNG! Für diese Maschine ist Benzin mit einem maximalen Ethanol-Gehalt von 10 % (E10) zulässig. Durch die Anwendung von Benzin mit einem Ethanol-Gehalt höher als 10 % (E10) wird die Gewährleistung für ungültig erklärt.

Bei Verschleiß bzw. Funktionsunfähigkeit geben Sie das Gerät zur ordnungsgemäßen Entsorgung an den Vertriebspartner bzw. an eine andere Partei zurück.

Änderungen der technischen Daten und der Bauweise zum Zwecke der Verbesserung ohne Vorankündigung vorbehalten.

Bei Reparaturen ausschließlich Originalteile verwenden. Bei Verwendung anderer Ersatzteile erlischt die Gewährleistung. Ausrüstung, die nicht dem Standard entspricht, darf nur nach vorheriger Zustimmung durch den Hersteller modifiziert oder installiert werden. Modifikationen an der Einheit können zu unsicheren Betriebszuständen oder Beschädigungen der Einheit führen.

INHALT

EINLEITUNG	43
Fahren und Transport auf öffentlichen Straßen	43
Abschleppen	43
Betrieb	43
SYMBOLS UND AUFKLEBER	45
SICHERHEIT	46
Schutz von Kindern	46
Persönliche Schutzausrüstung	47
Betrieb am Hang	47
Sicherer Umgang mit Kraftstoff	48
Transport	50
Abschleppen	50
Zündblockierung	50
BEDIENELEMENTE	52
Hebel zur Lenkungssteuerung	53
Gashebel	53
Zündschalter	53
Choke-Hebel	54
Messerschalter	54
Betriebsstundenzähler	54
Sitzstellungshebel	54
(Gilt nur für Z400X)	54
Kraftstoffabsperventil	54
Sicherungen	54
Spureinstellung	55
Pedal für Schnitthöheneinstellung	55
Hydraulik-Freigabehebel	55
Kraftstofftank	55
BETRIEB	57
Schulung	57
Einsatz an Steigungen	59
WARTUNG	61
Akku	63
Feststellbremse und Lenkung	64
Keilriemen	64
Schneidmesser	65
Einstellen des Mähdecks	66
Antriebsstrang	66
Schwenkräder	67
Schwimmrollen	67
Reinigung	67
SCHMIERUNG	68
Wechseln des Motoröls	69
Rad- und Mähdeck-Schmiernippel	69
Öl- und Filterwechsel	70
FEHLERBEHEBUNG	71
LAGERUNG	72
SCHALTPLAN	73
KONFORMITÄT	74
EG-Konformitätserklärung	74
TECHNISCHE DATEN	75
WARTUNGSJOURNAL	78

Herzlichen Glückwunsch

Danke, dass Sie sich für einen Husqvarna-Aufsitzmäher entschieden haben. Diese Maschine wurde für hohe Effizienz und schnelles Mähen großer Bereiche entwickelt. Ein für den Bediener leicht zugängliches Bedienfeld und ein über die Lenkung gesteuertes, hydrostatisches Getriebe tragen zur hohen Leistung der Maschine bei.

Dieses Handbuch ist ein wertvolles Dokument. Lesen Sie dieses Handbuch sorgfältig durch, bevor Sie die Maschine verwenden oder warten. Das Befolgen der Anweisungen (Nutzung, Service, Wartung) durch alle Bediener ist für die Sicherheit der Bediener und anderer Personen von grundlegender Bedeutung. Außerdem kann auf diese Weise die Nutzungsdauer der Maschine verlängert und der Wiederverkaufswert gesteigert werden.

Wenn Sie diese Maschine verkaufen, geben Sie die Betriebsanleitung auch an den neuen Besitzer weiter.

Im letzten Kapitel dieser Betriebsanleitung finden Sie ein Serviceprotokoll. Stellen Sie sicher, dass alle Service- und Reparaturarbeiten dokumentiert werden. Ein korrekt geführtes Serviceprotokoll verringert die Servicekosten für die Wartung und wirkt sich positiv auf den Wiederverkaufswert der Maschine aus. Ihr Händler steht Ihnen gern für weitere Informationen zur Verfügung. Nehmen Sie die Betriebsanleitung mit, wenn Sie die Maschine für Servicearbeiten zum Händler bringen.

Allgemein

In dieser Betriebsanleitung werden die Begriffe „links“, „rechts“, „rückwärts“ und „vorwärts“ relativ zur üblichen Bewegungsrichtung der Maschine verwendet.

Im Streben nach der fortlaufenden Verbesserung unserer Geräte bleiben Änderungen an Spezifikationen und Design vorbehalten.

Fahren und Transport auf öffentlichen Straßen

Informieren Sie sich über diesbezügliche Vorschriften in der betreffenden Straßenverkehrsordnung. Wird die Maschine transportiert, müssen Sie stets zulässige Befestigungsvorrichtungen verwenden und sicherstellen, dass die Maschine korrekt gesichert ist. Betreiben Sie diese Maschine NICHT auf öffentlichen Straßen.

Abschleppen

Gehen Sie beim Abschleppen mit äußerster Vorsicht vor, falls die Maschine über eine Anhängerkupplung verfügt. Im oder am abgeschleppten Gerät dürfen sich keine Kinder oder anderen Personen aufhalten. Fahren Sie große Kurven, um ein Ausbrechen zu verhindern. Fahren Sie langsam und kalkulieren Sie einen längeren Bremsweg ein.

Schleppen Sie auf abschüssigem Grund keine Anhängelasten. Das Gewicht der Anhängelast kann zu einem Traktions- und Kontrollverlust führen.

Beachten Sie in Bezug auf Gewichtsbegrenzungen für Anhängelasten die Empfehlung des Herstellers. In der Nähe von Gräben, Kanälen und anderen Gefahrenzonen keine Anhänger schleppen.

Betrieb

Diese Maschine wurde nur zum Mähen von Gras auf Rasenflächen und ebenen Flächen ohne Hindernisse wie Steine, Baumstümpfe usw. entworfen. Die Maschine kann auch für andere Arbeiten verwendet werden, wenn dafür die beim Hersteller erhältlichen Spezial-Zubehörteile eingesetzt werden. Die Bedienungsanleitung für das Zubehör gehört zum Lieferumfang. Alle anderen Nutzungsarten sind nicht zulässig. Die Anweisungen des Herstellers hinsichtlich Betrieb, Wartung und Reparaturen sind genau einzuhalten.

Rasenmäher und alle maschinengetriebenen Geräte können bei unsachgemäßer Verwendung eine Gefahr darstellen. Die Sicherheit erfordert ein gutes Urteilsvermögen, eine sorgsame Verwendung gemäß dieser Anweisungen und vernünftiges Handeln.

Diese Maschine darf nur von Personen betrieben, gewartet und repariert werden, die mit ihren speziellen Eigenschaften und mit den Sicherheitshinweisen vertraut sind. Verwenden Sie für die Wartung dieser Maschine nur die richtigen Ersatzteile.

Unfallverhütungsregeln, andere allgemeine Sicherheitsvorschriften, Arbeitssicherheitsregeln und die Regeln der Straßenverkehrsordnung müssen unbedingt befolgt werden.

Eigenmächtige Veränderungen der Gerätekonstruktion können den Hersteller von der Haftung für daraus resultierende Verletzungen und Schäden entbinden.

Guter Kundendienst

Husqvarna-Produkte werden weltweit verkauft und sind ausschließlich bei spezialisierten Händlern mit umfassendem Kundendienst erhältlich. Damit ist sichergestellt, dass Sie als Kunde die bestmögliche Unterstützung erhalten. Vor der Auslieferung wurde die Maschine z. B. vom Händler inspiziert und eingestellt. Hierzu finden Sie ein Zertifikat im Servicejournal dieser Betriebsanleitung.

Wenn Sie Ersatzteile oder Unterstützung bei Service- oder Gewährleistungsfragen benötigen,

Dieses Handbuch gehört zur Maschine mit der Fertigungsnummer:	Motor	Getriebe

wenden Sie sich an den folgenden Profi:

Herstellungsnummer

Die Herstellungsnummer der Maschine finden Sie auf dem Typenschild im Motorraum.

Auf diesem Schild finden Sie von oben nach unten folgende Angaben:

- Die Typenbezeichnung (Kennung) der Maschine.
- Die Typennummer (Modellnummer) des Herstellers.
- Die Seriennummer der Maschine)

Halten Sie die Typenbezeichnung und die Seriennummer bereit, wenn Sie Ersatzteile bestellen.

Die Fertigungsnummer des Motors ist auf einer der Ventilabdeckungen eingestanzt.

Angaben auf dem Schild:

- Motormodell
- Motortyp
- Code

Halten Sie diese Informationen bereit, wenn Sie Ersatzteile bestellen.

Die Radmotoren und die hydrostatischen Pumpen sind auf der Rückseite mit einem Strichcodeaufkleber versehen.

SYMBOLE UND AUFKLEBER

Diese Symbole finden Sie auf der Maschine und in der Betriebsanleitung. Sehen Sie sich diese genau an, bis Sie deren Bedeutung kennen.

WICHTIGE INFORMATION Xxxx xxxxxx
xxxxx xxxx xxxxxxxxxxx xxxxxx xxxxxxxxxxx.

! WARNUNG! Xxxx xxxxxx xxxxx xxxx
xxxxxxxx xxxxxx xxxxxxxxxxx.

Wird in dieser Publikation verwendet, um den Leser auf Sachschäden bei Nichtbeachtung der Anweisungen in der Betriebsanleitung aufmerksam zu machen. Wird auch verwendet, wenn die Gefahr des falschen Gebrauchs oder der falschen Montage besteht.

Wird in dieser Publikation verwendet, um den Leser auf Verletzungs- oder Todesgefahr bei Nichtbeachtung der Anweisungen in der Betriebsanleitung aufmerksam zu machen.



Rückwärts Leerlauf Schnell Langsam Choke Kraftstoff Feststellbremse



Gefahr Schutzbrille verwenden Schutzhandschuhe verwenden Gehörschutz tragen Hier nicht stehen Geräuschemissionen in der Umgebung entsprechen den Richtlinien der Europäischen Union. Die Emissionen der Maschine werden im Kapitel TECHNISCHE DATEN und auf den Aufklebern angegeben.



Warnung! Teile nicht berühren Warnung! Nicht ohne Prallblech oder Grasfänger verwenden Warnung! Vorsicht beim Anheben der Abdeckung Warnung! Batteriesäure ist korrosiv, explosiv und entflammbar

Lesen Sie die Betriebsanleitung Stellen Sie den Motor ab, und entfernen Sie den Schlüssel, bevor Sie Wartungs- oder Reparaturarbeiten durchführen Halten Sie einen sicheren Abstand zur Maschine ein Fahren Sie nicht auf Hängen steiler als 10° Keine Passagiere

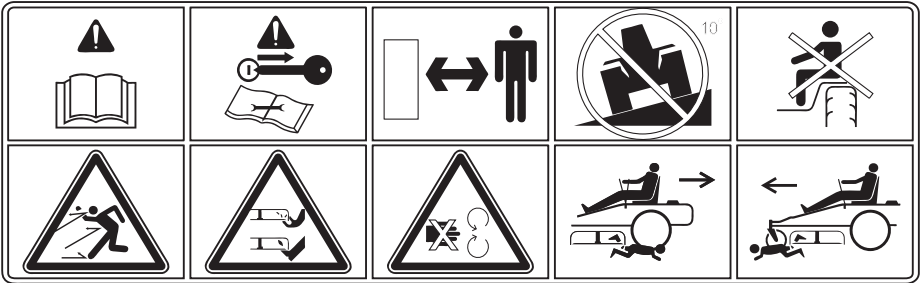

Ganzer Körper ist hochgeschleuderten Gegenständen ausgesetzt Abtrennung von Fingern und Zehen Öffnen oder entfernen Sie keine Sicherheitsabdeckungen bei laufendem Motor Vorsicht beim Rückwärtsfahren, halten Sie nach anderen Personen Ausschau Vorsicht beim Vorwärtsfahren, halten Sie nach anderen Personen Ausschau

SICHERHEIT

Sicherheitshinweise

Diese Anweisungen dienen Ihrer Sicherheit. Lesen Sie diese sorgfältig.

⚠️ WARNUNG! DIESE MÄHMASCHINE KANN HÄNDE UND FÜSSE AMPUTIEREN UND OBJEKTE UMHERSCHLEUDERN. DAS NICHTBEACHTEN DER FOLGENDEN SICHERHEITSHINWEISE KANN ZU SCHWEREN ODER TÖDLICHEN VERLETZUNGEN FÜHREN.

⚠️ WARNUNG! KINDER KÖNNEN VON DIESER AUSTRÜSTUNG SCHWER VERLETZT ODER GETÖTET WERDEN. Lesen Sie alle folgenden Sicherheitshinweise sorgfältig durch, und halten Sie sich daran.

WICHTIGE INFORMATION Die Amerikanische Akademie für Pädiatrie (AAP) empfiehlt, dass Kinder und Jugendliche einen Aufsitzrasenmäher nicht vor Erreichen des Alters von 16 Jahren betreiben sollten.

Schutz von Kindern

Es kann zu tragischen Unfällen kommen, wenn sich der Bediener nicht der Anwesenheit von Kindern bewusst ist. Kinder werden häufig von der Maschine und von Mäharbeiten angezogen. Verlassen Sie sich **niemals** darauf, dass Kinder an dem Ort stehenbleiben, an dem Sie sie zuletzt gesehen haben.

• Halten Sie Kinder aus dem Mähbereich fern und unter Aufsicht eines aufmerksamen Erwachsenen (**nicht der Bediener**).



• Passen Sie auf, und schalten Sie die Maschine aus, wenn sich ein Kind nähert.

• Schauen Sie vor dem Wenden und während des Wendens nach hinten und unten, und achten Sie auf Kinder.

• Transportieren Sie keine Kinder, auch dann nicht, wenn die Messer ausgeschaltet sind. Kinder können herunterfallen und sich so entweder ernsthaft verletzen oder den sicheren Betrieb



der Maschine beeinträchtigen. Kinder, die bereits einmal mitgenommen wurden, können sich plötzlich in den Arbeitsbereich begeben, weil sie erneut mitfahren möchten. In diesem Fall besteht die Gefahr, dass sie von der Maschine überfahren oder zu Fall gebracht werden.

- Lassen Sie Kinder das Gerät nicht bedienen.
- Gehen Sie besonders umsichtig vor, wenn Sie sich unübersichtlichen Ecken, Büschen, Bäumen oder anderen Objekten nähern, die die Sicht auf ein Kind verdecken können.

Allgemeiner Betrieb

- Machen Sie sich mit allen Anweisungen an der Maschine und in der Betriebsanleitung vertraut, bevor Sie die Maschine starten.
- Wir empfehlen Ihnen, eine zweite Person zu informieren, dass Sie mähen, damit diese bei einer Verletzung oder einem Unfall rasche Hilfe leisten kann.
- Jeder, der diese Maschine bedient, wartet oder Serviceleistungen durchführt, muss sich zunächst mit dieser Betriebsanleitung vertraut machen. Unter Umständen gelten gesetzlich vorgeschriebene Altersbeschränkungen. Der Eigentümer ist dafür verantwortlich, die Anwender dieser Ausrüstung zu schulen.
- Eigentümer und Bediener dieser Ausrüstung können Unfälle verhindern und sind selbst verantwortlich für Sachschäden oder Unfälle und Verletzungen, die sie oder andere Personen erleiden.
- Halten Sie Hände und Füße von den rotierenden Teilen unter der Maschine fern. Halten Sie sich stets von der Auswurföffnung fern.
- Das Gerät darf nur von verantwortungsvollen Erwachsenen betrieben werden, die sich mit den Anweisungen auskennen.
- Entfernen Sie Objekte (Steine, Spielzeug, Draht usw.), die von den Messern aufgenommen und umhergeschleudert werden können, aus dem Arbeitsbereich.

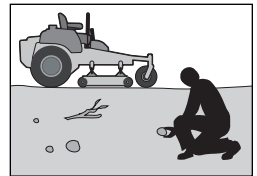
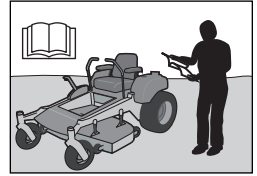

SICHERHEIT

- Mähen Sie am Hang auf und ab (max. 10 Grad Neigung), niemals quer.

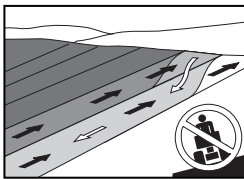

- Achten Sie auf Löcher, Furchen, Erhebungen, Steine und andere verborgene Objekte. Bei unebenem Boden könnte die Maschine kippen. Hohes Gras kann Hindernisse verbergen.
- Wählen Sie eine geringe Geschwindigkeit, sodass Sie am Hang nicht stoppen müssen.
- Mähen Sie nicht, wenn das Gras nass ist. Die Reifen könnten die Traktion verlieren.
- Vermeiden Sie das Starten, Stoppen und Drehen am Hang. Verlieren die Reifen die Traktion, schalten Sie die Messer aus, und fahren Sie langsam den Hang direkt hinunter.

- Bewegen Sie sich langsam und gleichmäßig an Hängen. Vermeiden Sie abrupte Geschwindigkeits- und Richtungswechsel, die zum Kippen der Maschine führen könnten.



- Beim Betrieb der Maschine mit Fangkörben und anderem Zubehör ist größere Sorgfalt erforderlich; die Stabilität der Maschine kann beeinträchtigt sein.
- Verwenden Sie die Maschine nicht an steilen Hängen.
- Versuchen Sie nicht, die Maschine zu stabilisieren, indem Sie einen Fuß auf den Boden setzen.
- Mähen Sie nicht an Abhängen, in Gruben oder an Dämmen. Die Maschine kann sich überschlagen, wenn ein Rad über die Kante fährt oder die Kante unversehens nachgibt.

⚠️ WARNUNG! Der Motor und das Abgassystem werden während des Betriebs sehr heiß. Bei Berührung besteht Verbrennungsgefahr. Lassen Sie den Motor und das Abgassystem vor dem Auftanken abkühlen.

- Füllen Sie nicht in Innenräumen Kraftstoff nach.
- Löschen Sie alle Zigaretten, Zigarren, Pfeifen oder andere Feuerquellen.
- Verwenden Sie nur zugelassene Kraftstoffbehälter.
- Solange der Motor läuft, darf niemals der Tankdeckel abgenommen oder Kraftstoff nachgefüllt werden. Lassen Sie den Motor vor dem Betanken abkühlen.
- Lagern Sie die Maschine oder die Kraftstoffbehälter nicht in Bereichen mit offenem Feuer, Funkenbildung oder Zündflammen, wie z. B. in der Nähe eines Warmwasserspeichers oder anderer Vorrichtungen oder Geräte.
- Minimieren Sie vor dem Auftanken das Risiko statische Elektrizität, indem Sie eine Metalloberfläche berühren.
- Füllen Sie keine Behälter in einem Fahrzeug oder auf einer Anhängerladefläche mit Kunststoffauskleidung. Stellen Sie Behälter beim Befüllen stets auf dem Boden und in ausreichendem Abstand zum Fahrzeug auf.
- Überfüllen Sie den Tank nicht. Bringen Sie den Tankdeckel wieder an, und ziehen Sie diesen fest.
- Entfernen Sie gasbetriebene Einheiten vom LKW oder Anhänger, und führen Sie das Betanken auf dem Boden durch. Ist dies nicht möglich, füllen Sie Kraftstoff aus einem Kanister und nicht aus einer Zapfpistole nach.



⚠️ WARNUNG! Fahren Sie keine Hänge hinauf, deren Steigung mehr als 10 Grad beträgt. Fahren Sie nicht quer zum Hang.

Sicherer Umgang mit Kraftstoff

Um Personen- und Sachschäden zu vermeiden, ist beim Umgang mit Benzin Vorsicht geboten. Benzin ist extrem feuergefährlich. Durch die ausströmenden Dämpfe besteht Explosionsgefahr.

- Der Zapfhahn muss so lange in Kontakt mit dem Rand des Benzintanks oder der Behälteröffnung bleiben, bis das Auftanken abgeschlossen ist. Verwenden Sie keine Vorrichtung zum dauerhaften Offenhalten des Zapfhahns.
- Gerät Kraftstoff auf die Kleidung, wechseln Sie diese sofort.
- Starten Sie den Motor nicht in der Nähe von verschüttetem Kraftstoff.
- Verwenden Sie kein Benzin als Reinigungsmittel.

SICHERHEIT

- Falls das Kraftstoffsystem ein oder mehrere Lecks hat, darf der Motor nicht gestartet werden, bis das Problem behoben ist.
- Prüfen Sie den Kraftstoffstand vor jedem Gebrauch, und lassen Sie genügend Raum, dass sich der Kraftstoff ausdehnen kann. Andernfalls können Motorwärme und Sonneneinwirkung zu einem Überfließen des Tanks führen.

Allgemeine Wartung

- Betreiben Sie die Maschine nicht in Innenräumen oder in Räumen mit unzureichender Belüftung. Motorabgase enthalten Kohlenmonoxid, ein geruchloses, farbloses und giftiges Gas.
- Stellen Sie sicher, dass die Ausrüstung in gutem Zustand ist und dass alle Muttern und Schrauben, vor allem jene, mit denen die Messerhalterungen befestigt sind, mit dem korrekten Anzugsmoment und gut festgezogen sind.



ACHTUNG! Bei Wartungsarbeiten eine Schutzbrille tragen.

- Tauschen Sie die Sicherheitshinweise und Bedienanweisungen bei Bedarf aus.
- Beeinträchtigen oder ändern Sie nicht die vorgesehene Funktion oder den Schutz durch eine Sicherheitsvorrichtung. Prüfen Sie regelmäßig die Funktion der Sicherheitsvorrichtungen. Bedienen Sie die Maschine NICHT, wenn eine Sicherheitsvorrichtung nicht ordnungsgemäß funktioniert.
- Prüfen Sie häufig die Teile des Grasfängers und des Auswurfschutzes. Tauschen Sie diese Teile bei Bedarf nach den Vorgaben des Herstellers durch entsprechende Ersatzteile aus.



WARNUNG! Der Motor darf nicht gestartet werden, wenn die Grundplatte für den Fahrer oder die Schutzplatten des Mähdecks entfernt wurden.

- Ändern Sie die Einstellungen der Motorregler nicht, und vermeiden Sie es, den Motor mit zu hoher Drehzahl zu betreiben. Wenn Sie den Motor zu schnell betreiben, können Maschinenkomponenten beschädigt werden.
- Um die Brandgefahr zu verringern, entfernen Sie alle Ansammlungen von Gras, Blättern oder sonstigen Rückständen von und aus der Maschine. Entfernen Sie ausgelaufenes Öl oder ausgelaufenen Kraftstoff sowie mit Kraftstoff getränkten Schmutz vollständig. Lassen Sie die Maschine vor dem Einlagern abkühlen.
- Wenn Sie etwas überfahren oder angefahren haben, halten Sie an und überprüfen Sie Ihre Ausrüstung. Falls erforderlich, führen Sie Reparaturen aus, bevor Sie die Maschine wieder starten.
- Nehmen Sie keine Einstellungen oder Reparaturen bei laufendem Motor vor.
- Die Messer sind scharf und können Schnittwunden verursachen. Umhüllen Sie die Messer, oder tragen Sie Schutzhandschuhe, wenn Sie an den Messern arbeiten.
- Überprüfen Sie regelmäßig die Funktion der Feststellbremse. Stellen Sie diese ggf. ein und sorgen Sie für die erforderliche Wartung.
- Arbeiten Sie nicht am Startschaltkreis, wenn Kraftstoff ausgelaufen ist.
- Stellen Sie sicher, dass der Deckel des Kraftstofftanks fest verschlossen ist und dass sich keine entflammenden Substanzen im Fahrzeug befinden.
- Bei Arbeiten am Akku und den schweren Kabeln des Startschaltkreises kann es zu Funken kommen. Dies kann zum Explodieren des Akkus, zu Bränden oder zu Augenverletzungen führen. Funken können nicht entstehen, wenn das Massekabel (normalerweise negativ und schwarz) vom Akku abgezogen wird.
- Ziehen Sie zuerst das Massekabel vom Akku ab, und schließen Sie dieses als letztes wieder an.
- Überbrücken Sie das Startrelais nicht, um den Anlasser zu aktivieren.
- Gehen Sie im Umgang mit Batteriesäure sehr vorsichtig vor. Säure auf der Haut kann zu schweren Verätzungen führen. Gerät Batteriesäure auf die Haut, spülen Sie diese sofort mit Wasser ab.

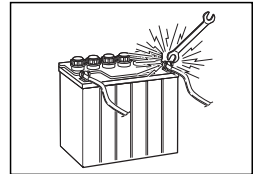

SICHERHEIT

- Säure in den Augen kann zum Erblinden führen. Konsultieren Sie sofort einen Arzt.
- Warten Sie den Akku mit Umsicht. Im Akku bilden sich explosive Gase. Warten Sie den Akku nicht in der Nähe von Rauchern, offenem Licht oder Funken. Der Akku kann explodieren und schwere Verletzungen und Schäden verursachen.

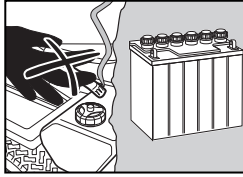

- Das Gerät ist nur mit der vom Hersteller bereitgestellten oder empfohlenen Originalausrüstung geprüft und zugelassen. Verwenden Sie für das Gerät nur zugelassene Ersatzteile.
- Die Mulchmesser dürfen nur in vertrauten Bereichen verwendet werden, wenn ein hochwertiger Schnitt erforderlich ist.
- Reinigen Sie regelmäßig das Schneidwerk und die Unterseite des Schneidwerks. Vermeiden Sie es, den Motor und elektrische Komponenten mit Wasser zu besprühen.

Transport

- Die Maschine ist schwer und kann erhebliche Quetschungen verursachen. Gehen Sie besonders umsichtig vor, wenn die Maschine auf einen Anhänger oder ein Fahrzeug geladen oder abgeladen wird.
- Verwenden Sie Rampen mit voller Breite, wenn Sie die Maschine auf einen Anhänger oder Lkw verladen.
- An der Maschine müssen sowohl vorne als auch hinten Spanngurte verwendet werden, die nach unten und nach außen gespannt werden.
- Informieren Sie sich über diesbezügliche Vorschriften in der betreffenden Straßenverkehrsordnung, bevor Sie die Maschine auf der Straße transportieren.
- Transportieren Sie die Maschine nur mit einem dafür zugelassenen Anhänger. Schalten Sie die Kraftstoffzufuhr ab. Befestigen Sie die Maschine mit zulässigen Geräten am Boden, beispielsweise mit Bändern, Ketten oder Gurten.
- Schleppen Sie die Maschine nicht ab, da dies das Antriebssystem beschädigen kann.
- Schleppen Sie keine Anhänger, etc. mit diesem Mäher. Diese können ausbrechen oder

umstürzen und den Mäher beschädigen oder den Bediener schwer verletzen.

- Laden Sie die Maschine mithilfe von Rampen mit ausreichender Länge und mit geringer Geschwindigkeit auf ein Fahrzeug oder einen Anhänger. Heben Sie die Maschine nicht an! Die Maschine darf nicht von Hand angehoben werden.
- Beim Be- und Abladen dieser Maschine darf der empfohlene maximale Neigungswinkel für den Betrieb von 10 Grad nicht überschritten werden.



WARNUNG! Gehen Sie besonders umsichtig vor, wenn Sie die Maschine mithilfe von Rampen auf einen Anhänger oder Lkw verladen. Der Sturz der Maschine von der Rampe kann schwere Verletzungen oder den Tod zur Folge haben.

WICHTIGE INFORMATION Die Feststellbremse reicht nicht aus, um die Maschine beim Transport zu sichern. Stellen Sie sicher, dass die Maschine ordnungsgemäß am Transportfahrzeug befestigt ist. Stellen Sie die Maschine stets rückwärts auf das Transportfahrzeug, um ein Überschlagen zu vermeiden.

Abschleppen

Gehen Sie beim Abschleppen mit äußerster Vorsicht vor, falls die Maschine über eine Anhängerkupplung verfügt. Im oder am abgeschleppten Gerät dürfen sich keine Kinder oder anderen Personen aufhalten.

Fahren Sie große Kurven, um ein Ausbrechen zu verhindern. Fahren Sie langsam und kalkulieren Sie einen längeren Bremsweg ein. Schleppen Sie auf abschüssigem Grund keine Anhängelasten. Das Gewicht der Anhängelast kann zu einem Traktions- und Kontrollverlust führen.

Beachten Sie in Bezug auf Gewichtsbegrenzungen für Anhängelasten die Empfehlung des Herstellers. Vermeiden Sie das Abschleppen in der Nähe von Gräben, Kanälen und anderen Gefahrenzonen.

Zündblockierung

Dieser Mäher ist mit einem internen Verbrennungsmotor ausgerüstet und darf nicht auf oder in der Nähe von nicht kultiviertem Land mit Baum-, Busch- oder Grasbestand eingesetzt werden, es sei denn, das Abgassystem des Motors ist mit einem Funkenschutz ausgestattet, der den geltenden örtlichen Bestimmungen entspricht. Für die einzelnen Regionen gelten

SICHERHEIT

die jeweiligen lokalen Bestimmungen. Bei Verwendung eines Funkenschutzes muss dieser vom Bediener in funktionstüchtigem Arbeitszustand gehalten werden.

Eine Zündblockierung für den Auspuff ist über Ihren autorisierten Husqvarna-Händler erhältlich. Überrollschutz

Der Überrollschutz (ROPS) erhöht das Grundgewicht der Einheit um 25 kg (55 lb).

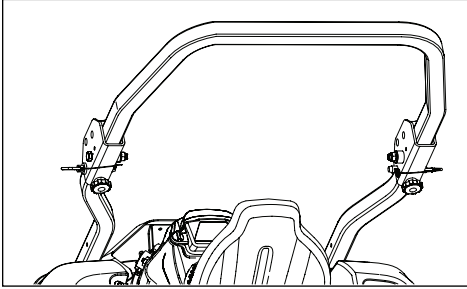

- Verwenden Sie den Überrollschutz nicht als Hebe-, Anbau- oder Verankerungspunkt.
 - Verwenden Sie den Überrollschutz nicht zum Abschleppen oder zum Ziehen von Anhängern.
 - Überschreiten Sie nicht das Gesamtgewicht (GVW) von: 618 kg (1362 lb).
 - Lesen Sie die Betriebsanleitung vor der Verwendung.
 - Legen Sie den Sicherheitsgurt an, wenn die Einheit mit einem Überrollschutz ausgestattet ist.
 - Stellen Sie sicher, dass der Sicherheitsgurt richtig funktioniert und im Notfall schnell geöffnet werden kann.
 - Stellen Sie den faltbaren Überrollschutz in die angehobene Position und legen Sie den Sicherheitsgurt beim Betrieb der Maschine an.
 - Senken Sie einen faltbaren Überrollschutz nur vorübergehend ab, wenn dies absolut erforderlich ist. Legen Sie NICHT den Sicherheitsgurt an, wenn der Überrollschutz abgesenkt ist.
 - Prüfen Sie sorgfältig den Freiraum nach oben (z. B. vor der Fahrt unter Bäumen, Kabeln und Toren) beim Transport auf einem Anhänger oder Lkw.
 - Sorgen Sie für einen ordnungsgemäßen Betriebszustand des ROPS, indem Sie ihn regelmäßig auf Beschädigungen und den festen Sitz aller Befestigungselemente prüfen. Überprüfen Sie vor jeder Verwendung alle Schrauben einschließlich der des Sicherheitsgurts auf das richtige Drehmoment.
- Prüfen Sie vor jeder Verwendung die Überrollschutzstruktur auf Beschädigung. Bei einem Defekt an einem Teil des Überrollschutzes muss der gesamte Überrollschutz ausgetauscht werden.
 - Entfernen Sie NICHT den Überrollschutz.
 - Wo immer möglich, sollte vermieden werden, die Maschine in der Nähe von Gräben, Dämmen und Löchern zu betreiben.
 - Verringern Sie beim Wenden, Befahren von Hängen und auf unebenen, rutschigen oder matschigen Untergründen die Geschwindigkeit. Vermeiden Sie Hänge, die zu steil für einen sicheren Betrieb sind.
 - Fahren Sie aufmerksam, insbesondere am Ende von Reihen, auf Straßen und in der Nähe von Bäumen.
 - Erlauben Sie anderen Personen nicht, den Mäher zu fahren.
 - Achten Sie auf einen gleichmäßigen Betrieb, keine ruckartigen Wendungen, Starts oder Stopps.
 - Ziehen Sie nach dem Anhalten des Mähers die Feststellbremse fest an.
 - Der Überrollbügel ist nicht für den Gebrauch bei Temperaturen unter dem Gefrierpunkt vorgesehen.



WARNUNG! Bitte beachten Sie, dass kein Überrollschutz vorhanden ist, wenn das ROPS nach unten geklappt ist.

BEDIENELEMENTE

Diese Betriebsanleitung beschreibt den Zero Turn Rider von Husqvarna. Der Rider ist mit einem OHV-Viertaktmotor ausgestattet.

Die Kraftübertragung vom Motor erfolgt über riemengetriebene Hydraulikpumpen. Mithilfe des linken und rechten Steuerhebels wird der Fluss und damit die Richtung und Geschwindigkeit gesteuert.

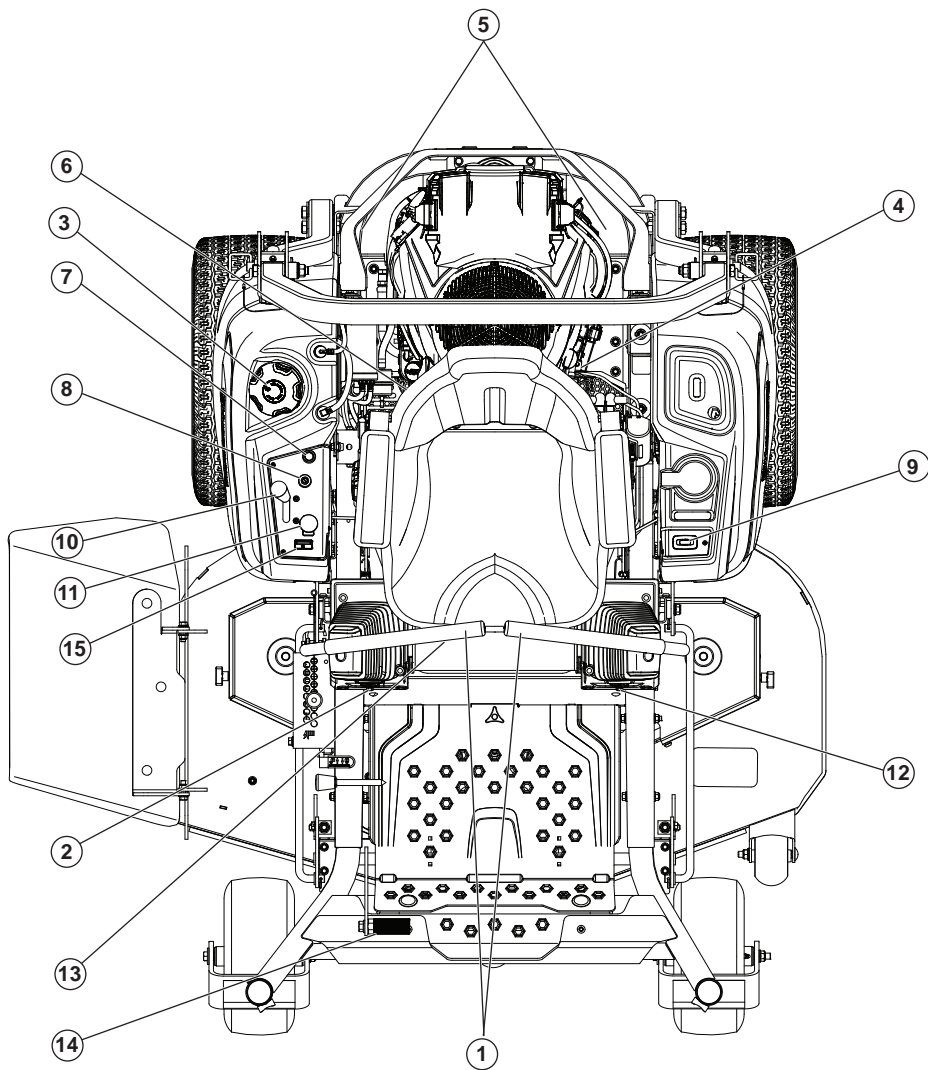

- | | | |
|-----------------------------------------------------|--------------------------|--------------------------|
| 1. Hebel zur Bewegungssteuerung/
Feststellbremse | 6. Sicherungen | 11. Messerschalter |
| 2. Spureinstellschraube | 7. Choke-Hebel | 12. Spureinstellschraube |
| 3. Kraftstofftank | 8. Zündschalter | 13. Sitzeinstellung |
| 4. Kraftstoffabsperrventil | 9. Betriebsstundenzähler | 14. Schneidwerkanhebung |
| 5. Hydraulik-Freigabe | 10. Gashebel | 15. Füllstandsanzeige |

BEDIENELEMENTE

Hebel zur Lenkungssteuerung

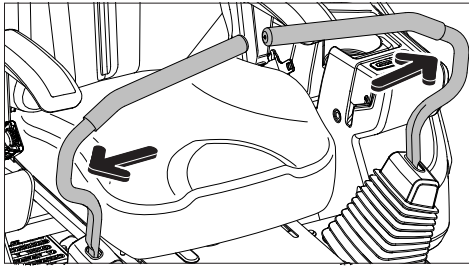

Geschwindigkeit und Fahrtrichtung der Maschine sind mithilfe der beiden Steuerhebel kontinuierlich anpassbar. Sie können die Steuerung um eine neutrale Position herum nach vorn und hinten bewegen. Es gibt eine Neutral-/Handbremsenstellung, in der die Handbremse aktiviert wird, wenn die Steuerhebel nach außen verschoben werden.

Wenn sich beide Steuerhebel in der Neutralstellung (N) befinden, steht die Maschine still. Durch gleichmäßiges Bewegen beider Steuerhebel nach vorn oder hinten fährt die Maschine in gerader Richtung vorwärts bzw. rückwärts.

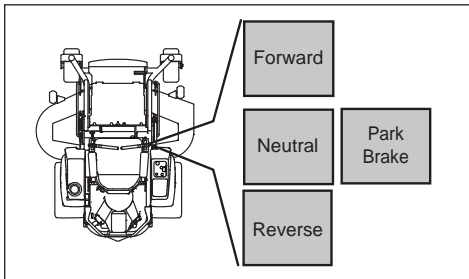

Um zum Beispiel beim Vorwärtsfahren eine Rechtskurve zu machen, ziehen Sie den rechten Steuerhebel in Richtung Neutralstellung. Das rechte Rad dreht sich langsamer, und die Maschine dreht nach rechts.

Das Wenden auf der Stelle ist möglich, indem einer der Steuerhebel zurück (hinter die Neutralstellung) gezogen wird, während der andere vorsichtig von der Neutralstellung nach vorn gedrückt wird. Die Drehrichtung beim Drehen auf der Stelle wird durch Bewegen eines Lenkhebels hinter die Neutralstellung festgelegt. Wird der linke Hebel zurückgezogen, dreht die Maschine nach links. Gehen Sie bei diesem Manöver besonders umsichtig vor.

Befinden sich die Lenkhebel bei Stillstand in ungleicher Position oder passen sie nicht in die Position für das Bewegen der Hebel nach außen, können diese angepasst werden.

WICHTIGE INFORMATION Bei Betätigung der Feststellbremse muss die Maschine vollständig stillstehen. Betätigen Sie vor dem Aussteigen stets die Feststellbremse. Lösen Sie vor dem Bewegen des Mähers die Feststellbremse.

⚠️ WARNUNG! Die Maschine kann sehr schnell drehen, wenn ein Lenkhebel erheblich weiter bewegt wird als der andere.

Gashebel

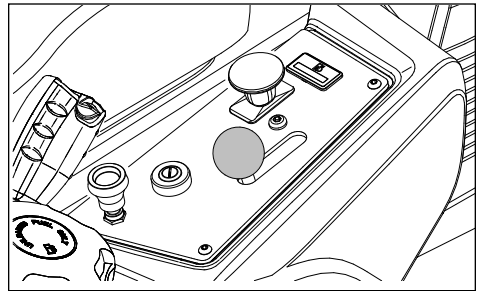

Der Gashebel regelt die Motordrehzahl und damit die Umdrehungsrate der Messer unter der Voraussetzung, dass der Messerschalter herausgezogen ist.

Der Hebel wird nach vorne oder hinten bewegt, um die Motordrehzahl zu erhöhen oder zu verringern.

Wenn Sie das Risiko von Verschleiß an den Zündkerzen vermeiden möchten, lassen Sie den Motor nicht lange Zeit im Leerlauf laufen. **VERWENDEN SIE ZUM MÄHEN DIE VOLLE DREHZAH.** Dies sorgt für die beste Mähleistung und das Laden des Akkus.

Zündschalter

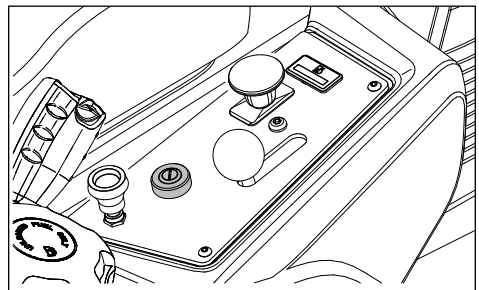

Der Zündschalter wird zum Starten und Abstellen des Motors verwendet. Bei Modellen mit Scheinwerfern drehen Sie zum Einschalten der Scheinwerfer den Zündschlüssel nach rechts in die Position ACCESSORY (Zubehör).

BEDIENELEMENTE

Choke-Hebel

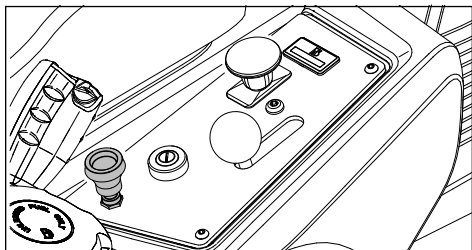

Der Choke-Hebel versorgt den Motor bei einem Kaltstart mit einer fetteren Kraftstoffmischung. Ziehen Sie beim Kaltstarten den Knopf heraus.

Messerschalter

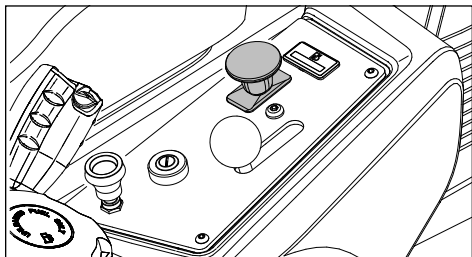

Um das Schneidwerk zu aktivieren, ziehen Sie den Schalter heraus. Die Messer werden ausgeschaltet, wenn Sie diesen Schalter ganz hineinschieben.

Betriebsstundenzähler

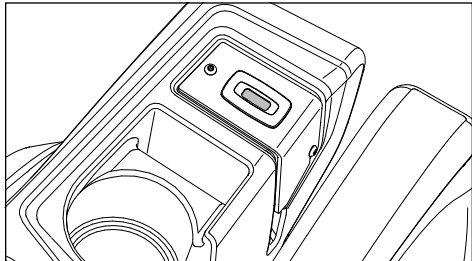

Der Betriebsstundenzähler zeigt die gesamte Anzahl der Betriebsstunden des Motors an und signalisiert, wann Motor und Mäher gewartet werden müssen.

Nach jeweils 50 Betriebsstunden wird ein Ölkannen-Symbol eingeblendet und bleibt für zwei Stunden aktiviert, bevor eine automatische Rückstellung durchgeführt wird. Um den Zähler manuell zurückzusetzen, drehen Sie den Zündschlüssel auf OFF (Aus) und dann im Abstand von je einer Sekunde fünfmal auf ON (Ein). Um den Motor und Mäher zu warten, sehen Sie in das Wartungsjournal in dieser Betriebsanleitung

Hinweis: Der Betriebsstundenzähler ist nur in Betrieb (zählt die Stunden), wenn der Motor läuft. Stellen Sie sicher, dass Sie den Zündschlüssel auf OFF (Aus) stellen, wenn die Maschine nicht verwendet wird, damit sich die Betriebsstunden nicht weiter ansammeln.

Sitzeinstellungshebel (Gilt nur für Z400X)

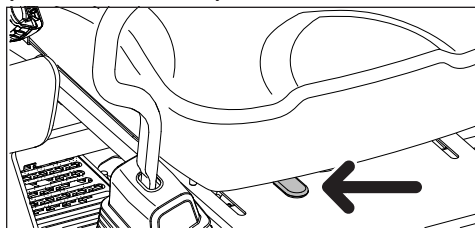

Der Sitz ist in Längsrichtung einstellbar. Zum Verstellen drücken Sie den Hebel vorn unter dem Sitz nach links (von der Fahrerposition aus), und schieben Sie den Sitz nach vorn oder hinten.

WICHTIGE INFORMATION Der Sitz darf nicht verstellt werden, wenn das Gerät in Bewegung ist.

Kraftstoffabsperventil

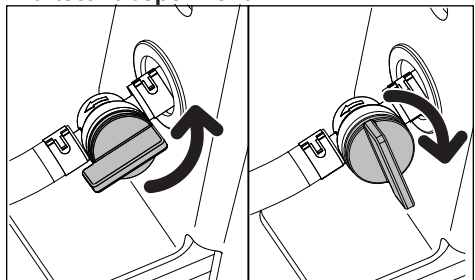

Das Kraftstoffabsperventil befindet sich vor der hinteren Halterung des Kraftstofftanks. Das Ventil ist geschlossen, wenn der Hebel senkrecht zur Kraftstoffleitung gedreht wird.

Sicherungen

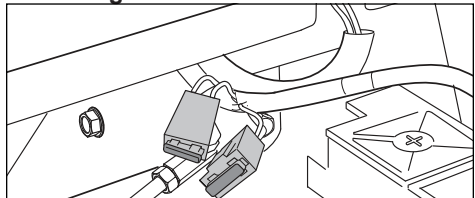

Die Sicherungen befinden sich auf der rechten Seite der Maschine und sind zugänglich, wenn der Sitz nach vorn geneigt wird. Es werden Flachstecksicherungen verwendet, wie sie auch in Kraftfahrzeugen zum Einsatz kommen. Die 20-A-Sicherung ist die Hauptsicherung. Die 7,5-A-Sicherung ist für die Mähdeckkupplung.

BEDIENELEMENTE

Spureinstellung

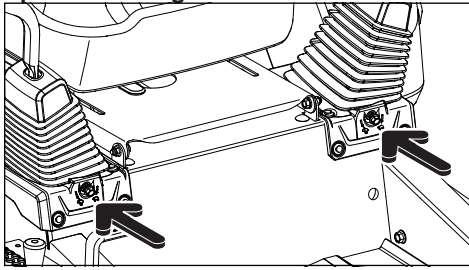

Prüfen Sie den Luftdruck in beiden Hinterreifen, wenn der Mäher nicht gerade läuft. Der empfohlene Luftdruck in den Hinterreifen beträgt 15 psi (1 bar).

1. Spureinstellungen erfolgen mit den Spureinstellschrauben.
2. Fahren Sie für die Vorab-Spureinstellung die Maschine in ein offenes Gelände ohne erkennbare Hindernisse wie z.B. ein leeres Parkplatzgelände oder ein freies Feld.
3. Drehen Sie die Spureinstellschrauben so weit wie möglich ein.
4. Drehen Sie die Spureinstellschrauben um 4 ganze Drehungen heraus. Mehr als vier Drehungen können die Einheit beschädigen.
5. Maschine mit beiden Bewegungssteuerungshebeln in der vordersten Position bei Vollgas Probe fahren. Drehen Sie die Spureinstellschraube stufenweise auf der rechten Seite hinein, bis die Maschine spürbar beginnt, nach rechts zu driften.
6. Fahren Sie die Maschine weiterhin mit beiden Bewegungssteuerungshebeln in der vordersten Position bei Vollgas. Drehen Sie die Spureinstellschraube auf der linken Seite stufenweise hinein, bis die Maschine geradeaus fährt.

Pedal für Schnitthöheneinstellung

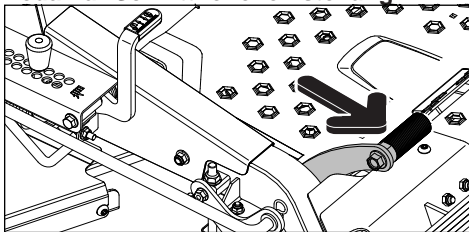

Die gewünschte Schnitthöhe wird mit dem Höhenstift eingestellt. Mit dem Pedal

für Schnitthöheneinstellung wird die Schneidwerkanhebung gelöst, damit das Schneidwerk in der ausgewählten Höhe platziert werden kann.

Drücken Sie das Pedal für den Transport, bis die Arretierung des Mähwerks in die Transportposition (oben) einrastet.

WICHTIGE INFORMATION Für den Transport müssen Sie das Schneidwerk stets in die höchste Stellung bringen.

Hydraulik-Freigabehebel

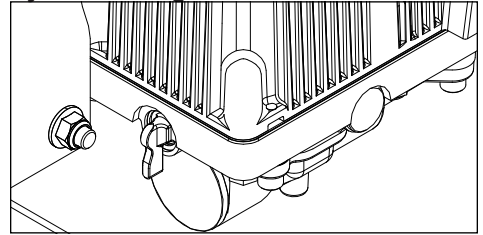

Die Getriebeumgehungshebel müssen aktiviert sein, wenn die Maschine geschoben oder gezogen wird. Die Getriebe werden in den Bypass-Modus gesetzt, indem die Hebel in die horizontale Stellung gedreht werden. Die Bypass-Hebel befinden sich an den Vorderseiten von beiden Getrieben. Siehe **Manueller Transport** im Abschnitt **Betrieb**.

Kraftstofftank

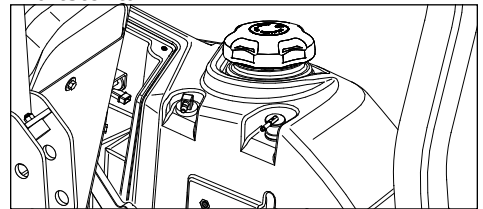

Lesen Sie die Sicherheitsanweisungen vor dem Auftanken. Der Tank fasst 5 Gallonen (19 Liter). Prüfen Sie die Tankdeckeldichtung regelmäßig auf Schäden, und halten Sie den Deckel dicht.

Der Motor benötigt unverbleiten Kraftstoff mit mindestens 87 Oktan (kein Ölgemisch). Umweltfreundlicher Alkylatkraftstoff kann verwendet werden. Siehe die technischen Daten zu Ethanolkraftstoff. Methanolkraftstoff ist nicht zulässig. Verwenden Sie keinen E85-Kraftstoff. Andernfalls können Motor und Komponenten beschädigt werden.

Verwenden Sie bei Temperaturen unter 32 °F frischen, wintertauglichen Kraftstoff, um das gute Startverhalten im Winter sicherzustellen.

BEDIENELEMENTE

 **WARNUNG!** Benzin ist leicht entzündlich. Lassen Sie Vorsicht walten, und füllen Sie den Tank nur im Freien (siehe hierzu die Sicherheitshinweise).

WICHTIGE INFORMATION Die Erfahrung hat gezeigt, dass mit Alkohol vermischte Kraftstoffe (Gasohol, Ethanol oder Methanol) Feuchtigkeit anziehen können, was zur Ausfällung und zur Bildung von Säuren während der Lagerung führen kann. Säuredämpfe können das Kraftstoffsystem eines gelagerten Motors beschädigen. Zur Vermeidung von Motorproblemen muss das Kraftstoffsystem vor der Lagerung für 30 Tage oder mehr geleert werden. Leeren Sie den Kraftstofftank, und lassen Sie den Motor laufen, bis die Kraftstoffleitungen und der Vergaser leer sind. Verwenden Sie in der folgenden Saison frischen Kraftstoff. Siehe **Lagerung** für weitere Informationen. Verwenden Sie im Kraftstofftank keinen Motor- oder Vergaserreiniger, um Schäden zu vermeiden.

 **WARNUNG!** Füllen Sie den Tank bis zum unteren Rand des Füllstutzens. Füllen Sie nicht zu viel Kraftstoff ein. Wischen Sie überschüssiges Öl und Kraftstoff weg. Kraftstoff darf nicht in der Nähe von offenem Licht gelagert, verschüttet oder verwendet werden.

 **WARNUNG!** Der Motor und das Abgassystem werden während des Betriebs sehr heiß. Bei Berührung besteht Verbrennungsgefahr. Lassen Sie den Motor und das Abgassystem vor dem Auftanken abkühlen.

Lesen Sie den Abschnitt *Sicherheit* und die folgenden Seiten, wenn Sie mit der Maschine nicht vertraut sind.

Schulung

Mäher, die auf der Stelle wenden können, sind aufgrund ihrer einzigartigen Lenkeigenschaften weitaus beweglicher als typische Aufsitzmäher.

Lesen Sie diesen Abschnitt vollständig, bevor Sie versuchen, den Mäher mit dem Motor zu bewegen. Wählen Sie eine niedrige Drehzahl und eine verringerte Fahrgeschwindigkeit beim ersten Betrieb des Mähers oder bis Sie mit den Steuerungen vertraut sind. Bewegen Sie die Steuerhebel beim ersten Betrieb nicht bis in die vorderste oder hinterste Position.

Einsteigern wird außerdem empfohlen, sich auf einem harten Boden mit den Bewegungen des Mähers vertraut zu machen (z. B. Beton oder Asphalt), BEVOR versucht wird, die Maschine auf Rasen zu betreiben. Sofern der Bediener nicht mit der Mäherbedienung und dem Drehen auf der Stelle vertraut ist, kann der Rasen aufgrund zu aggressiver Manöver beschädigt werden.

Lenkung

Vorwärts- und Rückwärtsfahren

Die Richtung und die Geschwindigkeit der Mäherbewegung unterliegen den Bewegungen der Steuerhebel auf den Seiten des Mähers. Der linke Hebel steuert das linke Rad. Der rechte Hebel steuert das rechte Rad.

Einsteiger müssen den Mäher von Hand in einen offenen, flachen Bereich schieben, in dem sich keine anderen Personen, Fahrzeuge oder Hindernisse befinden (siehe **Manuelles Bewegen der Maschine** im Abschnitt *Betrieb*). Um den Mäher aus eigener Kraft in Betrieb zu setzen, muss der Bediener im Fahrersitz sitzen und den Motor starten (siehe Abschnitt **Vor dem Starten des Motors** im Abschnitt *Betrieb*). Bringen Sie den Motor in den Leerlauf, und aktivieren Sie die Messer zu diesem Zeitpunkt nicht. Drehen Sie die Steuerhebel nach innen. Sofern die Steuerhebel nicht nach vorn oder hinten bewegt wurden, bewegt sich auch der Mäher nicht.

Bewegen Sie beide Steuerhebel langsam etwas nach vorn. Auf diese Weise beginnt der Mäher, gerade vorwärts zu fahren. Ziehen Sie die Steuerhebel in die neutrale Position zurück, sodass der Mäher stoppt.

Ziehen Sie die Steuerhebel leicht zurück. Auf diese Weise kann der Mäher rückwärts fahren. Schieben Sie die Steuerhebel nach vorn in die

neutrale Position, um den Mäher zu stoppen.

Drehen nach rechts

Ziehen Sie während der Vorwärtsfahrt den rechten Hebel zurück in die neutrale Stellung, während Sie die Position des linken Hebels beibehalten. Auf diese Weise wird die Drehung des rechten Rads verlangsamt, sodass die Maschine in diese Richtung dreht.

Drehen nach links

Ziehen Sie während der Vorwärtsfahrt den linken Hebel zurück in die neutrale Stellung, während Sie die Position des rechten Hebels beibehalten. Auf diese Weise wird die Drehung des linken Rads verlangsamt, sodass die Maschine in diese Richtung dreht.

Drehen auf der Stelle

Ziehen Sie während der Vorwärtsfahrt beide Steuerhebel zurück, bis der Mäher stoppt oder deutlich langsamer wird.

Wenn Sie dann einen Hebel leicht nach vorn drücken und den anderen leicht zurückziehen, dreht sich der Mäher.

Überrollbügel

Legen Sie zum Betreiben der Maschine stets den Sicherheitsgurt an und verwenden Sie den Überrollbügel in der angehobenen und verriegelten Position. Ist der Überrollbügel gesenkt, besteht kein Überrollschutz. Ist es erforderlich, den Überrollbügel zu senken, dann legen Sie den Sicherheitsgurt nicht an. Sobald die Kopffreiheit es wieder erlaubt, heben Sie den Überrollbügel so schnell wie möglich wieder an.



WARNUNG! Der Sicherheitsgurt muss immer angelegt werden, wenn sich der Überrollbügel in der angehobenen/aufrechten Position befindet.



WARNUNG! Stellen Sie sicher, dass sich im Arbeitsbereich keine Steine oder anderen Objekte befinden, die von den sich drehenden Messern herausgeschleudert werden könnten.

Vor dem Starten

1. Lesen Sie vor dem Starten der Maschine die Abschnitte zur *Sicherheit* und die Informationen zu den *Bedienelementen* durch.
2. Führen Sie die tägliche Wartung vor dem Starten durch (siehe **Wartungsplan** im *Wartungsabschnitt*).
3. Prüfen Sie, ob ausreichend Kraftstoff im Tank ist.

BETRIEB

4. Passen Sie die Sitzposition an.
5. Stellen Sie die Schnitthöhe des Mähdecks ein, indem Sie den Hebestift in die Position für die gewünschte Schnitthöhe einsetzen.

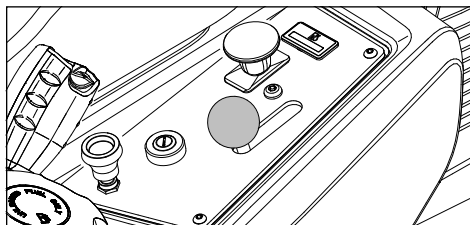
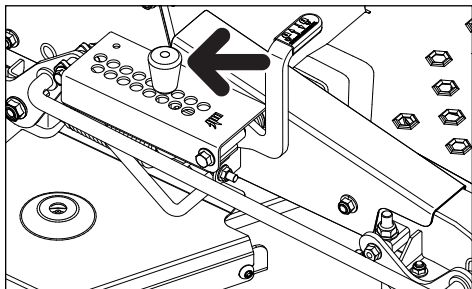

6. Öffnen Sie das Ventil des Kraftstofftanks.
7. Schieben Sie den Zündschlüssel ein, und drehen Sie ihn in die Startposition.

WICHTIGE INFORMATION Aktivieren Sie den Anlasser jeweils nicht länger als fünf Sekunden. Wenn der Motor nicht startet, warten Sie bis zum erneuten Start ca. zehn Sekunden.

Die folgenden Bedingungen müssen erfüllt sein, damit der Motor gestartet werden kann:

- Der Klingenschalter muss nach unten in die entriegelte Position gedrückt werden.
- Die Feststellbremse muss angezogen werden, indem beide Steuerhebel in die äußere Stellung (Feststellbremse angezogen) gebracht werden.
- Beide Steuerhebel müssen sich in der arretierten (äußeren), neutralen/ Handbremsenstellung befinden.

Anlassen des Motors

1. Setzen Sie sich auf den Sitz.
2. Heben Sie das Schneidwerk in die Transportposition an, indem Sie das Hubpedal vorne arretieren.

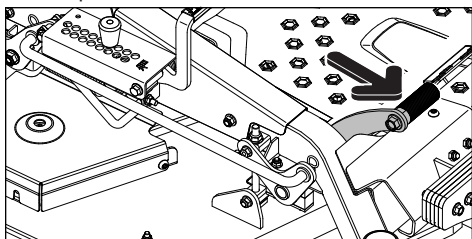

3. Drücken Sie den Klingenschalter nach unten, um die Mäherklingen zu deaktivieren.
4. Bewegen Sie die Steuerhebel aus der arretierten (äußeren), neutralen/ Handbremsenstellung heraus.
5. Bewegen Sie den Gashebel in die Mittelstellung. Wenn der Motor kalt ist, ziehen Sie den Choke-Hebel nach oben.

8. Wenn der Motor startet, lassen Sie den Zündschlüssel los, sodass dieser in die Stellung RUN zurückkehrt. Drücken Sie langsam den Chokeregelungsknopf hinein, wenn dieser zum Starten des kalten Motors verwendet wurde.
9. Stellen Sie die Motordrehzahl mit dem Gashebel ein. Lassen Sie den Motor vor der Nutzung für kurze Zeit bei mittlerer Drehzahl und halbem Gas laufen. **VERWENDEN SIE ZUM MÄHEN DIE VOLLE DREHZAHN (ohne Choke).**

Fahren

1. Bewegen Sie die Steuerhebel aus der Neutral-/Handbremsenstellung heraus nach innen.
HINWEIS: Der Mäher verfügt über ein Totmann-System. Wenn der Bediener bei laufendem Motor versucht, seinen Sitz zu verlassen, ohne vorher die Feststellbremse zu aktivieren, schaltet sich der Motor ab.
2. Lösen Sie die Fußpedalverriegelung, und senken Sie das Schneidwerk auf die eingestellte Schnitthöhe ab.
3. Stellen Sie den Gashebel auf Vollgas.
4. Schalten Sie das Mähdeck ein, indem Sie den Messerschalter nach oben ziehen.

⚠️ WARNUNG! Stellen Sie sicher, dass sich niemand in der Nähe des Mähers befindet, wenn der Messerschalter betätigt wird.

5. Drehen Sie die Steuerhebel nach innen, und bewegen Sie beide Steuerhebel leicht nach vorn, um in einer geraden Linie vorwärts zu fahren.

Stoppen des Motors

1. Bringen Sie den Gashebel in die Minimalposition (Schildkrötensymbol).
2. Drücken Sie die Steuerhebel nach außen.
3. Schalten Sie das Mähdeck aus, indem Sie den Messerschalter nach unten drücken.
4. Heben Sie das Mähdeck an, indem Sie die Pedale nach vorn in die Transportstellung drücken.
5. Ziehen Sie die Feststellbremse an, indem Sie die Steuerhebel nach außen in die Feststellbremsenstellung bewegen. Wenn der Motor stark beansprucht wurde, lassen Sie ihn mindestens 60 Sekunden im Leerlauf laufen, um vor dem Stoppen die normale Betriebstemperatur zu erreichen. Wenn Sie Verschleiß an den Zündkerzen vermeiden möchten, vermeiden Sie es, den Motor längere Zeit im Leerlauf laufen zu lassen.
6. Bringen Sie den Zündschalter in die Stopposition, und ziehen Sie den Zündschlüssel ab. Ziehen Sie den Schlüssel beim Verlassen des Mähers stets ab, um eine unbefugte Nutzung zu verhindern.

WICHTIGE INFORMATION Wenn der Zündschalter in einer anderen Stellung als OFF belassen wird, entlädt sich der Akku.

Einsatz an Steigungen

Lesen Sie die Sicherheitshinweise zum **Fahren am Hang** im Abschnitt *Sicherheit*.

- Fahren Sie Hänge mit der geringstmöglichen Geschwindigkeit hinauf oder hinunter.
- Vermeiden Sie es, an Hängen zu stoppen oder die Geschwindigkeit zu ändern.
- Wenn der Mäher angehalten werden muss, ziehen Sie die Antriebshebel in die Neutralstellung, und drücken Sie sie nach außen. Ziehen Sie die Feststellbremse an.
- Wenn Sie weiterfahren möchten, lösen Sie die Feststellbremse.
- Ziehen Sie die Steuerhebel wieder in die mittlere Position, und drücken Sie sie zum Vorwärtsfahren nach vorn.
- Vollziehen Sie alle Drehungen langsam.

! WARNUNG! Fahren Sie den Rider nicht auf Hängen mit einer Neigung von mehr als 10 Grad. Fahren Sie Hänge hinauf und hinunter, nicht quer zum Hang. Vermeiden Sie plötzliche Richtungsänderungen.

Tipps zum Mähen

- Achten Sie auf flache Steine und andere feststehende Objekte, um Kollisionen zu vermeiden.
- Beginnen Sie mit einer hohen Schnitthöhe, und verringern Sie diese, bis das gewünschte Ergebnis erreicht ist. Schneiden Sie einen durchschnittlichen Rasen auf 6,35 cm in der kühlen Jahreszeit und auf über 7,62 cm in den heißen Monaten. Mähen Sie häufig nach moderatem Wachstum, um einen gesünder aussehenden Rasen zu erzielen.
- Für eine optimale Schnittleistung mähen Sie das Gras zweimal auf mehr als 15,24 cm Höhe. Setzen Sie den ersten Schnitt relativ hoch und den zweiten auf der gewünschten Höhe an.
- Optimale Mähergebnisse werden bei hoher Motordrehzahl (schnelle Messerrotation) und bei langsamer Geschwindigkeit (langsame Bewegung) erzielt. Wenn das Gras nicht zu lang und zu dicht ist, kann die Fahrgeschwindigkeit erhöht werden, ohne das Ergebnis zu beeinträchtigen.
- Die besten Ergebnisse werden durch häufiges Mähen erzielt. Der Rasen wird gleichmäßiger, und der Schnitt wird besser über den Mähbereich verteilt. Die Gesamtdauer wird nicht verlängert, da Sie eine höhere Geschwindigkeit verwenden können, ohne das Ergebnis zu beeinträchtigen.
- Wenn Sie große Flächen mähen, beginnen Sie damit, nach rechts zu drehen, damit der Grasschnitt weg von Sträuchern, Zäunen, Wegen usw. ausgeworfen wird. Mähen Sie danach ein oder zwei Runden in der entgegengesetzten Richtung und drehen Sie nach links, bis Sie fertig sind.

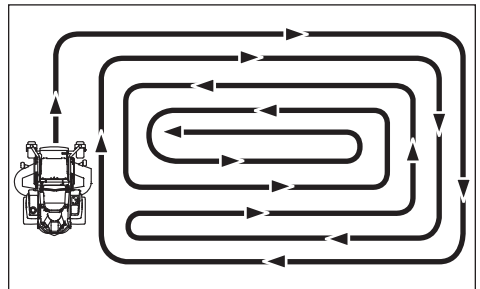

- Vermeiden Sie, nassen Rasen zu mähen. Das Ergebnis fällt schlechter aus, da die Räder in den weichen Rasen einsinken, Klumpen bilden und sich Rasenschnitt unter der Abdeckung absetzt.
- Spülen Sie die Unterseite des Mähdecks nach dem Einsatz mit einem Schlauch ab.

BETRIEB

Beim Reinigen muss das Mähdeck in die Transportposition angehoben werden. Stellen Sie sicher, dass der Motor ausgeschaltet und abgekühlt ist.

- Verwenden Sie Druckluft, um die Oberseite des Mähdecks zu reinigen. Vermeiden Sie es, die Oberseite, den Motor und die elektrischen Komponenten abzusprühen.
- Wird das Mulch-Kit verwendet, müssen Sie häufiger mähen. Manuelles Bewegen der Maschine

Wenn Sie den Mäher schieben oder ziehen, aktivieren Sie die Bypass-Hebel. Die Bypass-Hebel befinden sich an der Vorderseite der einzelnen Getriebe.

1. Senken Sie das Schneidwerk bei Bedarf ab.
2. Bewegen Sie die Steuerhebel aus der Feststellbremsenstellung heraus nach innen.
3. Heben Sie den Sitz an.
4. Drehen Sie die einzelnen Bypass-Hebel in die horizontale Stellung.

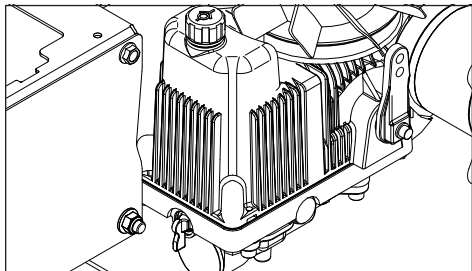

5. Senken Sie den Sitz ab.
6. Schieben Sie den Mäher an der robusten Vorrichtung der Struktur des Mähers. Schieben Sie den Mäher nicht mithilfe der Steuerhebel.
7. Drehen Sie die Bypass-Hebel in die vertikale Stellung, um das Getriebe erneut einzurücken.

Beim Verladen der Maschine auf Laster und Anhänger lassen Sie das Gerät im langsamen Gang die Laderampe hinauffahren. **HEBEN SIE DAS GERÄT NICHT AN!** Die Maschine darf nicht von Hand angehoben werden.

⚠️ WARNUNG! Sobald die Bypass-Hebel aktiviert sind und die Steuerhebel nach innen bewegt wurden, um die Handbremse zu lösen, kann die Maschine ins Rollen geraten und möglicherweise jemanden verletzen.

⚠️ WARNUNG! Gehen Sie besonders vorsichtig vor, wenn Sie die Maschine mithilfe von Rampen auf einen Anhänger oder Lkw verladen. Der Sturz der Maschine von der Rampe kann schwere Verletzungen oder den Tod zur Folge haben.

⚠️ WARNUNG! Nehmen Sie keine Einstellungen vor, es sei denn, folgende Bedingungen sind erfüllt:

- der Motor ist gestoppt,
- der Zündschlüssel ist abgezogen,
- die Feststellbremse ist aktiviert

WARTUNG

Wartungsplan

Im Folgenden finden Sie eine Liste der obligatorisch auszuführenden Wartungsmaßnahmen am Gerät. Suchen Sie für die Maßnahmen, die nicht in diesem

Bedienungshandbuch beschrieben sind, eine autorisierte Kundendienstwerkstatt auf. Es wird ein jährlicher Service durch eine autorisierte Servicewerkstatt empfohlen, um die Maschine in einem optimalen Betriebszustand zu halten und für sicheren Betrieb zu sorgen.

Lesen Sie die Informationen unter **Allgemeine Wartung** im Abschnitt **Sicherheit**.

WARTUNG	TÄGLICH		MINDESTENS EINMAL PRO JAHR	WARTUNGSINTERVALL IN STUNDEN			
	VORHER	NACHHER		25	50	100	300
PRÜFUNG							
Einstellung der Feststellbremse	●		◆		◆		
Motorölstand (bei jedem Auftanken)	■						
Sicherheitssystem	●						
Auf Kraftstoff- und Öllecks	◆						
Auf Schäden		◆					
Auf lose Teile (Schrauben, Muttern)		◆					
Auf Mähdeckbeschädigung		◆					
Reifendrucke				●	●	●	●
Akkuanchlüsse			●	●	●	●	●
REINIGEN							
Kühlflutteinlass des Motors		■		■			
Unter dem Mähdeck		●					
Rund um den Motor		◆					
Rund um Riemen und Riemenscheiben		◆			◆	◆	◆
Kühlflutteinlass des Motors ²⁾			■	■			
Luftfilter-Schaumvorfilter ²⁾			■	■			
Luftfilter-Papierfiltereinsatz ²⁾			■	■			
AUSSERDEM							
Schalldämpfer/ Funkenunterdrückung untersuchen			◆		◆	◆	◆
Motor und Messer starten und auf ungewöhnliche Geräusche achten		◆					
Mähermesser ³⁾ schärfen oder ersetzen.			●	●			

● = In dieser Betriebsanleitung beschrieben

◆ = Nicht in dieser Betriebsanleitung beschrieben

■ = Siehe Handbuch des Motorherstellers

¹⁾ Erster Wechsel nach 8 bis 10 Stunden. Beim Betrieb unter schwerer Belastung oder bei hohen Umgebungstemperaturen alle 50 Stunden wechseln.

²⁾ Bei staubigen Arbeitsbedingungen öfter reinigen und austauschen.

³⁾ Dies ist von einer Vertragswerkstatt auszuführen.

⚠️ WARNUNG! Vor Wartungsarbeiten oder Einstellungen:

- Ziehen Sie die Feststellbremse an.
- Bringen Sie den Messerschalter in die ausgeschaltete Stellung.
- Bringen Sie den Zündschalter in die Stellung OFF (Aus) und ziehen Sie den Zündschlüssel ab.
- Stellen Sie sicher, dass alle Messer und beweglichen Teile zum Stillstand gekommen sind.

WARTUNG

WARTUNG	TÄGLICH		MINDESTENS EINMAL PRO JAHR	WARTUNGSINTERVALL IN STUNDEN			
	VORHER	NACHHER		25	50	100	300
PRÜFUNG							
Gaszug, Einstellung						■	
Mähdeck, Einstellung			●				●
Zustand von Riemen und Riemenscheiben			●			●	
Schwenkräder (alle 200 Stunden)			●			●	
Ventilspiel des Motors ³⁾			◆				◆
WECHSELN							
Zündkerzen			■			■	
Motoröl ¹⁾			■	■			
Motorölfilter			■			■	
Kraftstofffilter			■			■	
Papier-Luftfilter ²⁾			■			■	
Luftfilter-Schaumvorfilter ²⁾			■				
AUSSERDEM							
300-Stunden-Service durchführen ³⁾			◆				◆

● = In dieser Betriebsanleitung beschrieben

◆ = Nicht in dieser Betriebsanleitung beschrieben

■ = Siehe Handbuch des Motorherstellers

¹⁾ Erster Wechsel nach 8 bis 10 Stunden. Beim Betrieb unter schwerer Belastung oder bei hohen Umgebungstemperaturen alle 50 Stunden wechseln.

²⁾ Bei staubigen Arbeitsbedingungen öfter reinigen und austauschen.

³⁾ Dies ist von einer Vertragswerkstatt auszuführen.



WARNUNG! Schließen Sie die Akkuklemmen nicht kurz, indem Sie mit einem Zoll-Schraubenschlüssel oder mit einem anderen Objekt beide Klemmen gleichzeitig berühren. Bevor Sie den Akku anschließen, legen Sie Metallarmbänder, Armbanduhren, Ringe etc. ab.

Der Pluspol muss zuerst angeschlossen werden, um Funken durch unbeabsichtigte Erdung zu vermeiden.

WICHTIGE INFORMATION Der Mäher ist mit einem negativ geerdeten 12-Volt-System ausgestattet. Das andere Fahrzeug muss ebenfalls über ein negativ geerdetes 12-Volt-System verfügen. Verwenden Sie den Mäher nicht zum Fremdstarten anderer Fahrzeuge.

Akku

Wenn der Akku zum Starten des Motors zu schwach ist, muss er nachgeladen werden.

Verwendung von Überbrückungskabeln

1. Verbinden Sie die beiden Enden des ROTEN Kabels mit der PLUSKLEMME (+) beider Akkus. Achten Sie darauf, dass kein Kurzschluss zur Karosserie entsteht.
2. Verbinden Sie ein Ende des SCHWARZEN Kabels mit der MINUSKLEMME (-) des geladenen Akkus.
3. Verbinden Sie das andere Ende des SCHWARZEN Kabels mit einer KAROSSERIE-ERDUNG am Mäher mit dem entladenen Akku (nicht in der Nähe von Kraftstofftank und Akku).

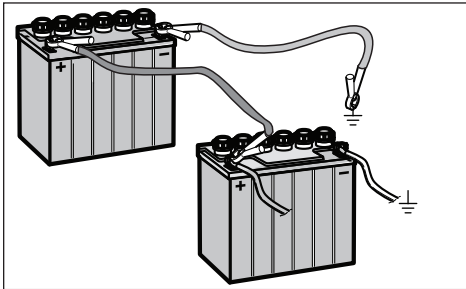

Gehen Sie beim Entfernen der Kabel in umgekehrter Reihenfolge vor.

1. Entfernen Sie das SCHWARZE Kabel erst von der Karosserie und dann vom geladenen Akku.
2. Entfernen Sie zuletzt das ROTE Kabel von beiden Akkus.

Der Mäher verfügt über einen wartungsfreien Akku und benötigt in diesem Bereich keine Wartung. Durch das regelmäßige Aufladen des Akkus mit einem automatischen Ladegerät wird jedoch ihre Lebensdauer verlängert.

- Halten Sie den Akku und die Klemmen sauber.
- Achten Sie darauf, dass die Akkuschrauben festgezogen sind.
- Die Ladezeiten können Sie dem Diagramm entnehmen.

STD. AKKU	ZUSTAND DER LADUNG	UNGEFÄHRE LADEZEIT* BIS ZUR VOLLEN LADUNG BEI 26,6 °C			
		Maximale Rate bei:			
		50 A	30 A	20 A	10 A
12,6 V	100 %	- VOLLST. AUFLADUNG -			
12,4 V	75 %	20 Min.	35 Min.	48 Min.	90 Min.
12,2 V	50 %	45 Min.	75 Min.	95 Min.	180 Min.
12,0 V	25 %	65 Min.	115 Min.	145 Min.	280 Min.
11,8 V	0 %	85 Min.	150 Min.	195 Min.	370 Min.

*Die Ladezeit hängt von der Akkukapazität, dem Zustand, dem Alter, der Temperatur sowie von der Effizienz des Ladegeräts ab

Reinigung von Akku und Klemmen

Akku ausbauen

Korrosion und Schmutz auf Akku und Klemmen können dazu führen, dass der Akku nicht die volle Leistung erreicht.

1. Heben Sie den Sitz an, und drehen Sie ihn ganz nach vorn, bis er abgestützt wird.
2. Entfernen Sie die Schraube und die Mutter von der Akkuhalterung, und entfernen Sie die Halterung des Akkus.

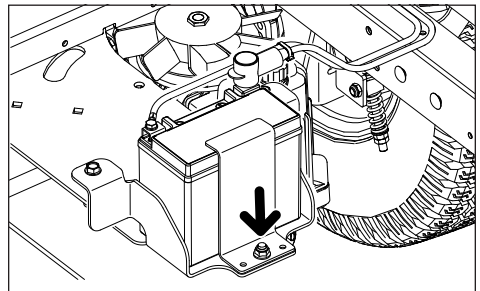

3. Lösen Sie das SCHWARZE Akkukabel und anschließend das ROTE Akkukabel mit einem Zoll-Schraubenschlüssel.
4. Nehmen Sie den Akku vorsichtig aus dem Mäher, und reinigen Sie ihn gegebenenfalls.
5. Reinigen Sie den Akku mit klarem Wasser, und lassen Sie ihn trocknen.
6. Reinigen Sie die Klemmen und die Akkukabelenden mit einer Drahtbürste.
7. Setzen Sie den Akku wieder ein. Die Klemmen müssen sich an derselben Position wie vor dem Ausbau befinden.
8. Schließen Sie zuerst das ROTE Akkukabel an den Pluspol (+) an.
9. Verbinden Sie das SCHWARZE Massekabel

WARTUNG

mit der MINUSKLEMME (-) des Akkus.

10. Befestigen Sie den Akku mit der Halterung, die in Schritt 2 ausgebaut wurde.

WICHTIGE INFORMATION Entfernen Sie keine Deckel oder Abdeckungen. Sie müssen den Elektrolyt-Füllstand weder prüfen noch ergänzen.

Verwenden Sie stets zwei Schlüssel für die Klemmschrauben.



ACHTUNG! Tragen Sie bei Arbeiten an Akkus stets einen Sichtschutz.

ACHTUNG! Blei-Säure-Akkus erzeugen explosive Gase. Halten Sie Funken, offenes Licht und Tabakwaren von Akkus fern.

Sicherheitssystem

Die Maschine verfügt über ein Sicherheitssystem, das das Starten oder Fahren unter den folgenden Bedingungen verhindert.

Der Motor kann nur unter folgenden Bedingungen gestartet werden:

- Das Mähdeck ist ausgeschaltet.
- Die Steuerhebel befinden sich in der äußeren, verriegelten Neutral-/Handbremsenstellung.

WICHTIGE INFORMATION Um Fahrt aufnehmen zu können, muss der Fahrer im Sitz sitzen und beide Steuerhebel gleichzeitig aufeinander zubewegen. Andernfalls wird der Motor gestoppt.

Inspizieren Sie die Maschine täglich, um sicherzustellen, dass das Sicherheitssystem funktioniert. Versuchen Sie hierzu, den Motor zu starten, wenn eine dieser Bedingungen nicht erfüllt ist. Verändern Sie die Bedingungen, und versuchen Sie es erneut.

Wenn sich die Maschine trotz der nicht erfüllten Bedingungen starten lässt, schalten Sie die Maschine aus, und reparieren Sie das Sicherheitssystem, bevor Sie die Maschine erneut verwenden.

Stellen Sie sicher, dass der Motor stoppt, wenn die Feststellbremse gelöst ist und der Bediener seinen Sitz verlässt.

Prüfen Sie, ob der Motor stoppt, wenn die Mähmesser aktiviert sind und der Fahrer vorübergehend seinen Sitz verlässt.

Feststellbremse und Lenkung

Sorgen Sie per Sichtprüfung dafür, dass der

Hebel, die Verbindungen und die Schalter der Feststellbremse unbeschädigt sind. Führen Sie eine Standprüfung durch, und prüfen Sie, ob die Bremskraft ausreicht. Wenden Sie sich zur Einstellung der Feststellbremse an eine Servicewerkstatt von Husqvarna.



WARNUNG! Eine fehlerhafte Einstellung führt zu geringerer Bremswirkung und kann einen Unfall verursachen.

Reifendrucke

Der Luftdruck muss 15 psi/103 kPa/1 bar für alle Reifen betragen.

WICHTIGE INFORMATION Füllen Sie KEIN Dichtmittel oder Schaum in die Reifen. Übermäßige Belastung durch Reifen mit Schaumfüllung kann zu vorzeitigen Ausfällen führen.

Verwenden Sie nur von Husqvarna genannte Reifen.

Keilriemen

Prüfen Sie die Riemen alle 100 Betriebsstunden. Achten Sie auf eventuelle Risse und große Knicke. Der Riemen weist bei normalem Betrieb kleine Risse auf. Die Riemen sind nicht einstellbar. Tauschen Sie die Riemen aus, wenn diese aufgrund von Verschleiß rutschen.

Ausbauen des Hauptriemens

3. Parken Sie auf einer ebenen Oberfläche, und aktivieren Sie die Handbremse. Senken Sie das Schneidwerk in die unterste Schnittposition ab.
4. Entfernen Sie alle Abdeckungen.
5. Entfernen Sie den Schmutz, der sich rund um das Klingengehäuse und die Schneidwerkoberfläche angesammelt hat.
6. Drücken Sie den Riemenscheibenarm nach innen, damit sich die Spannung am Riemen lockert.

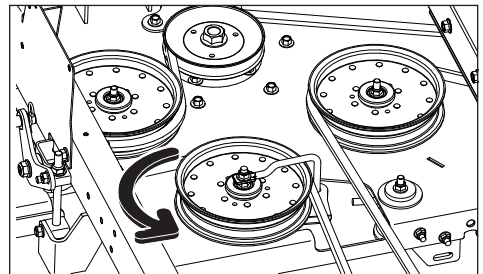

7. Ziehen Sie den Riemen über die Oberseite der Riemenscheiben des Klingengehäuses und entfernen Sie den Riemen vom

WARTUNG

Schneidwerk.

Einbauen des Hauptriemens

HINWEIS: Informationen zu einfachen Installieren des Hauptriemens finden Sie auf dem Aufkleber am Schneidwerk.

1. Führen Sie den Riemen um die Rolle der elektrischen Kupplung, die sich an der Motorwelle befindet.
2. Führen Sie den Riemen nach vorn und oben auf das Schneidwerk.
3. Legen Sie den Riemen um die Riemenscheibe.
4. Legen Sie den Riemen um die feststehende Riemenscheibe und die Spindelgehäuse.
5. Drücken Sie am Spannhebel nach innen, und legen Sie den Riemen vorsichtig über die feststehende Riemenscheibe. Wenn der Riemen ordnungsgemäß verlegt ist, lösen Sie langsam den Riemenscheibenarm, um den Riemen zu spannen.
6. Stellen Sie sicher, dass der Riemenverlauf dem Aufkleber am Schneidwerk entspricht und dass der Riemen nicht verdreht ist.
7. Bringen Sie alle Abdeckungen wieder an.

Pumpenriemen

Die Antriebsriemenspannung kann eingestellt werden. Die Spannfeder sollte auf eine Länge zwischen 1,38 und 1,50 Zoll (35 und 38 mm) komprimiert sein.

Austausch des Pumpenriemens

Stellen Sie den Mäher auf einer ebenen Fläche ab. Aktivieren Sie die Feststellbremse, indem Sie die Steuerhebel nach außen bewegen.

Ausbau des Riemens

Von der Oberseite des Mähwerks aus:

1. Entfernen Sie den Hauptriemen (siehe Abschnitt zum **Entfernen des Hauptriemens** in diesem Handbuch).
2. Klappen Sie den Sitz nach vorn, um auf die Lüfterabdeckungen zuzugreifen. Bauen Sie beide Lüfterabdeckungen aus.

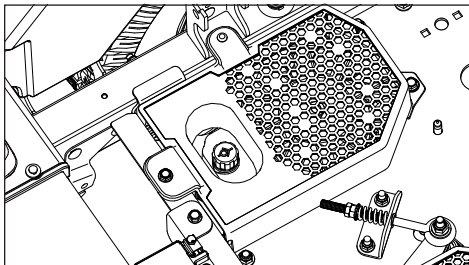

Auf der Unterseite des Mähwerks:

3. Bauen Sie den Kupplungsanschlag aus, um Zugang zum Riemen zu erhalten.
4. Lösen Sie die Muttern der Spannfeder an der Augenschraube, um den Arm zu verschieben und den Riemen zu entspannen.

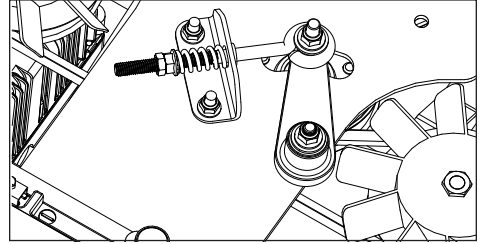

5. Nehmen Sie den Riemen vom Motor und den Pumpenriemenscheiben herunter. Heben Sie den Riemen über die Oberseite der Lüfter.

Einbauen des Riemens

1. Ist die Pumpe nicht in der ausgefahrenen Position verriegelt, wiederholen Sie Schritt 4 aus den vorherigen Anweisungen.
2. Schieben Sie den Riemen über die Lüfter, und führen Sie ihn zwischen den Laufrollen hindurch.
3. Platzieren Sie den Riemen auf der rechten und der linken Laufrolle.
4. Legen Sie den Riemen auf die Motorrolle.
5. Installieren Sie den Kupplungsanschlag, und ziehen Sie ihn an.
6. Stellen Sie den Riemenspanner ein, um eine Federlänge von 1,38 bis 1,50 Zoll (35–38 mm) zu erreichen.
7. Installieren Sie die Lüfterabdeckungen.
8. Bringen Sie den Schneidwerk-Riemen an.

Schneidmesser

⚠ VORSICHT! Die Messer sind scharf. Bei der Arbeit die Hände mit Handschuhen schützen und/oder die Messer mit einem dicken Tuch umwickeln. Die Messer müssen von einer autorisierten Servicewerkstatt geschärft werden.



Wenn Sie ein optimales Ergebnis erzielen möchten, müssen die Klingen scharf und unbeschädigt sein.

Durch Hindernisse verbogene oder beschädigte Messer austauschen.

Lassen Sie die Werkstatt entscheiden, ob ein Messer repariert/geschliffen werden kann oder

WARTUNG

ersetzt werden muss. Wuchten Sie die Messer nach dem Schärfen aus.

Prüfen Sie die Messerbefestigungen.

Messerwechsel

1. Entfernen Sie die Messerschraube, indem Sie diese gegen den Uhrzeigersinn drehen.
2. Installieren Sie die neue oder geschärfte Klinge mit der Seite „GRASS SIDE“ nach unten oder mit der Seite „THIS SIDE UP“ zum Klingengehäuse.
3. Ziehen Sie die Messerschraube richtig fest.
4. Ziehen Sie die Messerschraube mit 45–55 ft/lb (61–75 Nm) fest.

WICHTIGE INFORMATION Die spezielle Messerschraube wurde wärmebehandelt. Ersetzen Sie sie bei Bedarf mit einer Schraube von Husqvarna. Verwenden Sie keine geringerwertigen Komponenten.

Einstellen des Mähdecks

Nivellierung des Schneidwerks

Zur Justierung des Schneidwerks muss der Mäher auf einer ebenen Fläche stehen. Stellen Sie sicher, dass die Reifen über den richtigen Druck verfügen. Siehe **Reifendruck** im Abschnitt *Wartung*. Wenn der Reifendruck zu hoch oder zu niedrig ist, kann das Schneidwerk nicht richtig justiert werden. Die falsche Einstellung des Schneidwerks führt zu ungleichmäßigen Mähergebnissen.

Höhe und Neigung des Schneidwerks werden durch vier Schlitze reguliert. Stellen Sie das Schneidwerk hinten etwas höher ein.

HINWEIS: Um die Genauigkeit der Nivellierung sicherzustellen, muss vor dem Nivellieren des Schneidwerks der Schneidwerksantriebsriemen eingebaut werden.

5. Tragen Sie schwere Handschuhe. Drehen Sie jede äußere Messerspitze so, dass sie auf das Schneidwerk von Seite zu Seite gesehen ausgerichtet ist.

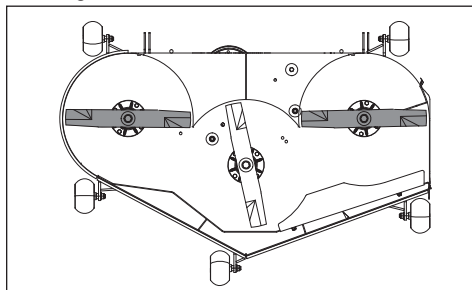

6. Messen Sie von der Bodenfläche zur Unterseite der Messerspitze auf der Auswurfseite des Schneidwerks. Zeichnen Sie diese Messung auf. Prüfen Sie, ob die Messung auf der gegenüberliegenden Seite mit der vorherigen übereinstimmt. Wenn eine Einstellung erforderlich ist, lösen Sie die Kontermutter oben auf den hinteren Verbindungen, und justieren Sie so lange, bis beide von Seite zu Seite vorgenommenen Messungen gleich sind. Notieren Sie die Messung.

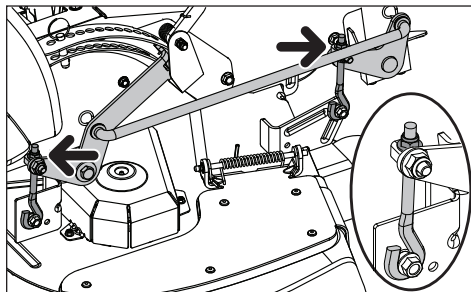

7. Drehen Sie die beiden äußeren Messer, bis sie von vorn nach hinten am Schneidwerk ausgerichtet sind. Verstellen Sie die vorderen Befestigungsschrauben nach oben oder unten, bis die hinteren Messerspitzen des Schneidwerks hinten 1/8 bis 3/8 Zoll (3,175 bis 9,525 mm) höher liegen als die vorderen Messerspitzen.
8. Überprüfen Sie die Messungen erneut. Die Messerspitzenhöhe muss von Seite zu Seite gleich sein. Hinten müssen die Klingenspitzen auf selber Ebene 1/8 bis 3/8 Zoll höher als die vordere Messung liegen. Auf der Vorderseite müssen die Messerspitzen von Seite zu Seite gleich sein.

HINWEIS: Hierdurch wird das Mähdeck in eine Standardmessposition gebracht. Je nach Art des zu mähenden Grases oder je nach Umgebungsbedingungen können zusätzliche Einstellungen erforderlich sein, um den gewünschten Schnitt zu erhalten.

Antriebsstrang

Die regelmäßige externe Wartung des Antriebsstrangs sollte Folgendes umfassen:

1. Prüfen Sie jeden Getriebeölstand. Wenn der Motor kalt ist, sollte der Ölstand die Unterseite der Getriebeölmessstäbe berühren.
2. Untersuchen Sie die Treibriemen, die Riemenscheibe(n) und die Spannrollenfeder(n) des Fahrzeuges. Stellen Sie sicher, dass der Riemen nicht

WARTUNG

rutschen kann. Durch Rutschen kann die Antriebsdrehzahl an die Getriebe sehr niedrig sein.

3. Untersuchen Sie alle Getriebe-Kühlgebläse auf gebrochene oder verbogene Klingen. Entfernen Sie alle Hindernisse wie Grasschnitt, Blätter oder Schmutz.
4. Untersuchen Sie die Feststellbremse und die Fahrzeugverbindung, um sicherzustellen, dass sie korrekt funktionieren.
5. Untersuchen Sie die Verbindung zwischen Fahrzeugsteuerung und Richtungssteuerarm an den Getrieben. Stellen Sie außerdem sicher, dass der Steuerarm richtig am Lagerzapfenarm der Getriebe befestigt ist.
6. Untersuchen Sie die Bypass-Hebel auf den Getrieben, und stellen Sie sicher, dass sie sich frei drehen können.

WICHTIGE INFORMATION Jeder Servicehändler, der eine Gewährleistungsreparatur durchführen möchte, muss zuvor die Genehmigung erhalten haben, bevor er ein Gerät von Parker® wartet, außer der Servicehändler ist ein autorisiertes Parker™ Service-Zentrum.

Schwenkräder

Alle 200 Stunden prüfen. Prüfen Sie, ob sich die Rollen frei drehen lassen. Bei Verwendung von schaumgefüllten oder Vollreifen erlischt die Gewährleistung.

Bauen Sie zum Austauschen die Mutter und den Rollenbolzen aus. Ziehen Sie das Rad aus dem Joch, und achten Sie auf das Distanzstück. Der Einbau erfolgt in umgekehrter Reihenfolge zum Ausbau. Ziehen Sie die Schwenkradschraube mit einem Drehmoment von 45 ft/lb (61 Nm) fest.

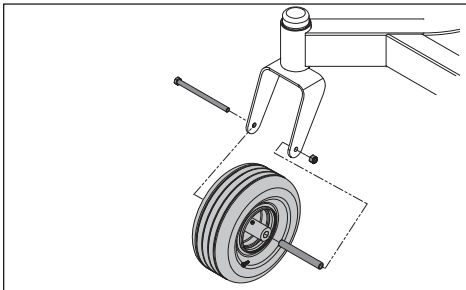

HINWEIS: Die Räder müssen sich frei drehen lassen, doch die Achsdistanzstücke nicht. Wenn sich die Räder nicht frei drehen lassen, konsultieren Sie den Händler für einen Service.

Schwimmrollen

Die Schwimmrollen sind richtig eingestellt, wenn sie leicht über dem Boden liegen, während sich das Schneidwerk in der gewünschten Schnitthöhe befindet. Wenn sich die Schwimmrollen im Schneidwerk in der korrekten Position befinden, verhindern sie das Schwimmen bei den meisten Untergründen. Justieren Sie nicht die Rollen, um das Schneidwerk zu stützen. Der Abstand zwischen Rollen und Boden muss ca. 1/4" (6,5 mm) betragen.

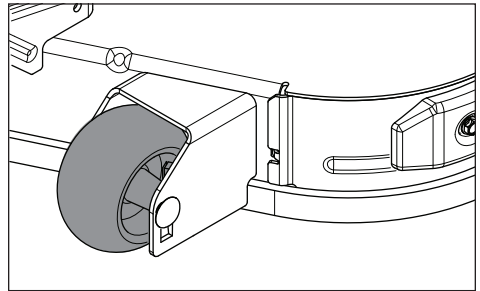

WICHTIGE INFORMATION Passen Sie die Schwimmrollen an, wenn sich der Mäher auf ebenem Grund befindet. Um Schäden am Schneidwerk zu verhindern, dürfen die Schwimmrollen nicht zum Stützen des Schneidwerks justiert werden.

Reinigung

Durch regelmäßiges Reinigen, vor allem unter dem Mähdeck, lässt sich die Lebensdauer der Maschine verlängern. Reinigen Sie die Maschine direkt nach der Nutzung (nach dem Abkühlen), bevor der Schmutz haften bleibt.

Sprühen Sie kein Wasser auf das Mähdeck. Verwenden Sie Druckluft, um die Oberseite des Mähdecks zu reinigen. Verwenden Sie keinen Hochdruck- oder Dampfreiniger. Vermeiden Sie es, den Motor und elektrische Komponenten mit Wasser zu besprühen.

Reinigen Sie die Unterseite des Schneidwerks mit Wasser (normaler Wasserdruck). Reinigen Sie heiße Flächen nicht mit kaltem Wasser. Lassen Sie die Einheit vor dem Waschen abkühlen.



ACHTUNG! Tragen Sie beim Reinigen und Waschen stets einen Sichtschutz.

Hardware

Täglich prüfen. Untersuchen Sie die gesamte Maschine auf lose oder fehlende Teile.

SCHMIERUNG

Schmierplan

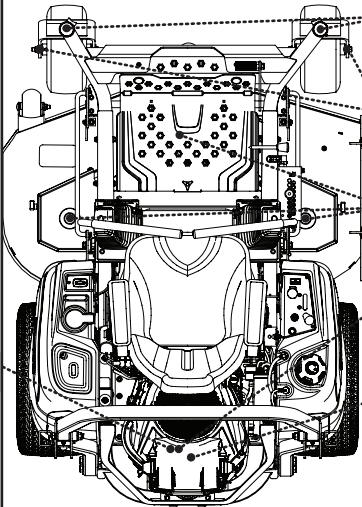
12/12	1/52	1/365		25h	50h	100h	200h	400h
				1	←			
				2	←			
				3	←			
				4		▼		
	▼	👁		5				
				*			🗑	
12/12	Jährlich		* Erster Hydrauliköl- und Filterwechsel nach 100 Stunden, danach alle 400 Betriebsstunden	Schmieren mit Fettpresse ←				
1/52	Jede Woche		Motoröl alle 50 Stunden wechseln	Filterwechsel 🗑				
1/365	Jeden Tag			Ölwechsel ▼				
				Flüssigkeitsstandkontrolle 👁				

Allgemein

Ziehen Sie den Zündschlüssel ab, um unbeabsichtigte Bewegungen während des Schmierens zu vermeiden.

Beim Schmieren mit der Ölkanne muss die Ölkanne mit Motoröl gefüllt sein.

Verwenden Sie beim Schmieren mit Fett nur hochwertiges Molybdändisulfidfett, sofern nicht anders angegeben.

Für den täglichen Gebrauch muss die Maschine zweimal pro Woche geschmiert werden.

Wischen Sie überschüssiges Schmierfett nach dem Schmieren ab.

Es ist wichtig, dass kein Schmiermittel auf die Riemen oder die Antriebsflächen an den Riemenscheiben gelangt. Wenn dies der Fall ist, reinigen Sie diese mit Alkohol. Sollte der Riemen auch nach der Reinigung noch rutschen, muss er ersetzt werden. Benzin oder andere Erdölprodukte dürfen zur Reinigung von Riemen nicht verwendet werden.

Qualifizierte Hydrauliköle

Wenn durchgehend Parker™ HT-1000-Öl verwendet wird, müssen Öl und Filter alle 750 Betriebsstunden gewechselt werden.

Wenn Castrol™ Syntec 5W-50, Amsoil AW ISO 68 oder Shell™ TTF-SB verwendet wird, müssen Öl und Filter alle 500 Betriebsstunden nach dem ursprünglichen Wechselintervall von 750 Stunden gewechselt werden.

Wenn ein hochwertiges synthetisches Motoröl mit der minimalen Viskositätsklasse von 15W40 verwendet wird, müssen Öl und Filter alle 250 Betriebsstunden nach dem ursprünglichen Wechselintervall von 750 Stunden gewechselt werden.

WICHTIGE INFORMATION Verwenden Sie geringe Mengen Schmiermittel. Entfernen Sie überschüssiges Schmiermittel, damit dieses nicht in Kontakt mit den Oberflächen von Riemen oder Riemenscheibenantrieben kommt.

⚠️ WARNUNG! Unter Druck stehendes Hydrauliköl hat genügend Kraft, um die Haut zu durchdringen und schwere Verletzungen zu verursachen. Bei Verletzungen durch austretende Flüssigkeit umgehend einen Arzt aufsuchen. Wird die Verletzung nicht sofort angemessen ärztlich behandelt, können schwere Infektionen oder Reaktionen die Folge sein.

SCHMIERUNG

Wechseln des Motoröls

HINWEIS: Wechseln Sie das Motoröl bei warmem Motor. Siehe die Betriebsanleitung des Motors für Empfehlungen zum korrekten Öl und Ölfilter für den Ölwechsel.

⚠ WARNUNG! Der Motorablasshahn befindet sich in der Nähe des Schalldämpfers. Um Verbrennungen zu vermeiden, sollte der Motor ausgeschaltet und etwas abgekühlt sein, sodass der Motor noch warm ist, aber nicht die benachbarten Oberflächen und das Öl.

1. Parken Sie auf ebener Fläche. Ziehen Sie die Feststellbremse an.
2. Entfernen Sie Schmutz und Rückstände vom Bereich um den Öleinfülldeckel.
3. Entfernen Sie den Deckel und den Messstab.
4. Suchen Sie den Ablassschlauch an der rechten Rückseite des Motors. Platzieren Sie einen ausreichend großen Behälter unter dem Ende des Ablassschlauchs, und entfernen Sie die Ölablassschraube.

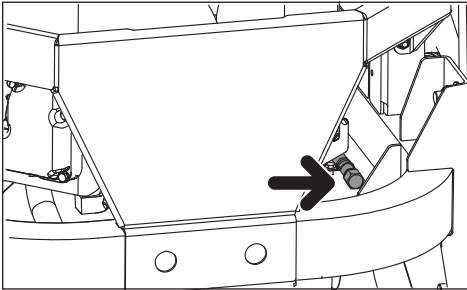

5. Lassen Sie das Altöl aus dem Motor ab.
6. Ersetzen Sie die Ablassschlauchschaube, und ziehen Sie sie fest.
7. Füllen Sie den Motor mit neuem Öl bis zur Unterseite des Einfüllrohrgewindes. Prüfen Sie den Ölstand mit dem Ölmesstab.
8. Ersetzen Sie den Einfülldeckel, und drehen Sie ihn wieder fest, wenn der Ölstand auf FULL (voll) steht.
9. Beachten Sie bei der Entsorgung des Öls die lokalen Entsorgungsvorschriften.
10. Siehe Wartungsjournal bezüglich Ölprüfungs- und Wechselintervalle und Wechselempfehlungen.

Rad- und Mähdeck-Schmiernippel

Verwenden Sie nur Lagerfett guter Qualität. Markenfett (Mineralölfirmer usw.) ist in der Regel von guter Qualität.

Vorderradaufhängung

Schmieren Sie mit 3 bis 4 Hieben aus einer Schmierfett pistole je Radhalterung.

Vordere Radlager

Schmieren Sie mit 3 bis 4 Hieben aus einer Fett presse je Radlager.

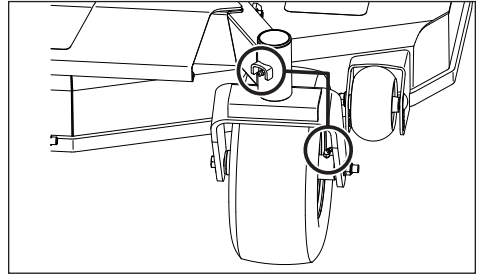

Schneidwerkspindeln

Senken Sie das Mähdeck komplett ab.

Wird eine Schmierfett pistole ohne Gummischlauch verwendet, muss die Fußplatte entfernt werden, damit Sie auf die mittlere Spindel zugreifen können.

Schmieren Sie mit einer Fett presse, 2 bis 3 Hiebe je Spindel.

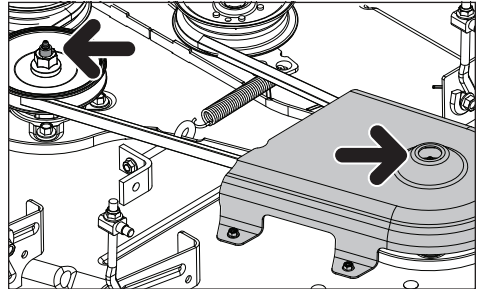

Öl- und Filterwechsel

Das Hydrauliköl und die Filter müssen alle 250 bis 750 Betriebsstunden oder einmal jährlich (je nach verwendetem Öltyp) gewechselt werden. Unter **Qualifizierte Hydrauliköle** im Abschnitt „Schmierung“ finden Sie eine Liste der genehmigten Öle, oder siehe Getriebehersteller im Servicehandbuch.

Aufgrund des Risikos von Unreinheiten, die in das System gelangen, müssen alle Arbeiten am Getriebe von einer autorisierten Servicewerkstatt durchgeführt werden.

Folgender Vorgang wird bei eingebauten Getrieben und mit dem Fahrzeug auf ebennem Untergrund durchgeführt. Aktivieren Sie das Pumpenentlastungsventil je Getriebe, und ziehen Sie die Feststellbremse an.

1. Entfernen Sie Gras und andere Verschmutzungen vom Gerät. Entfernen Sie Verschmutzungen aus dem Filterbereich.
2. Entfernen Sie die Entlüftung/den Messstab.
3. Platzieren Sie eine Ölwanne (Durchmesser 12" (304,8 mm) oder mehr und Kapazität von 8 qt. (7,57 l)) unter dem Ölfilter.
4. Entfernen Sie die Filterschraube und die O-Ring-Baugruppe mithilfe von Steckschlüssel und Ratsche.
5. Entfernen Sie den Ölfilter mithilfe eines starken Magneten oder einer Spitzzange.
6. Bauen Sie den neuen Filter ein.
7. Montieren Sie den Filterstopfen und die O-Ring-Baugruppe. Ziehen Sie die Filterschraube mit einem Drehmoment von 115–135 in/lbs (13–15,25 Nm) fest.
8. Wiederholen Sie diese Schritte auf der gegenüberliegenden Seite.
9. Lassen Sie aus dem alten Ölfilter vor dem Entsorgen das gesamte flüssige Öl ab. Füllen Sie Altöl in geeignete Behälter und entsorgen Sie dieses gemäß der geltenden Vorschriften.

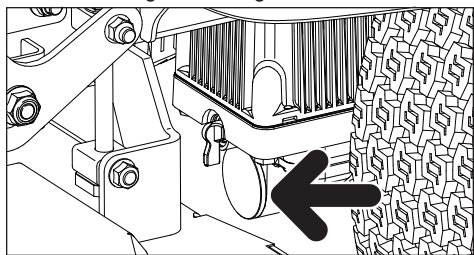

10. Füllen Sie das Getriebe mit Parker HT-1000 Getriebeöl oder einer anderen genehmigten Hydraulikflüssigkeit.

11. Der Füllstand sollte im kalten Zustand die Unterseite der Entlüftung/des Messstabs berühren.
12. Montieren Sie die Entlüftung/den Messstab und ziehen Sie sie/ihn mit 18 bis 30 in./lbs (2,0 bis 3,3 Nm) fest.

Getriebeentlüftung

Das Entlüftungsverfahren muss immer angewendet werden, wenn das hydrostatische System zur Wartung geöffnet wurde oder wenn Öl nachgefüllt wurde.

Aufgrund der Auswirkungen von Luft auf hydrostatische Antriebe muss das System entlüftet werden. Bei Luft in einem hydrostatischen System können folgende Symptome auftreten:

- Geräuscentwicklung.
- Leistungsverlust nach kurzer Betriebsdauer.
- Hohe Betriebstemperatur und übermäßige Ölausehnung.
- Verkürzte Komponentenlebensdauer.

Stellen Sie vor dem Starten sicher, dass der Ölfüllstand korrekt ist. Ist dies nicht der Fall, wie zuvor beschrieben nachfüllen.

Führen Sie das Verfahren zunächst durch, wenn die Fahrzeugräder den Boden nicht berühren. Wiederholen Sie es anschließend unter normalen Betriebsbedingungen.

Siehe **Manueller Transport der Maschine** im Abschnitt **Betrieb** zum Einstellen der Verbindungsumgehungen.

1. Lösen Sie die Bremse, sofern diese aktiviert ist.
2. Wenn die Umgehungsverbindungen offen sind und dreht der Motor im schnellen Leerlauf dreht, schieben Sie die Richtungssteuerung langsam nach vorn und nach hinten (fünf- oder sechsmal). Während des Entlüftens fällt der Ölfüllstand.
3. Wenn die Umgehungsverbindungen geschlossen sind und der Motor läuft, bewegen Sie die Richtungssteuerung langsam nach vorn und nach hinten (5 bis 6 Mal). Prüfen Sie den Ölfüllstand, und füllen Sie nach dem Stoppen des Motors Öl nach.
4. Möglicherweise müssen Sie die Schritte 2 und 3 wiederholen, bis die gesamte Luft vollständig aus dem System entfernt wurde. Funktioniert der Hydraulikantrieb mit normaler Geräuscentwicklung und wird dieser bei normalen Drehzahlen vorwärts und rückwärtsbewegt, gilt er als entlüftet.
5. Wenn das Fahrzeug zweimal verwendet wurde, müssen Sie den Ölfüllstand bei kaltem Motor prüfen und entsprechend anpassen.

FEHLERBEHEBUNG

Problem/Ursache

Motor springt nicht an

- Messerschalter ist aktiviert
- Steuerungshebel nicht in der Neutral-/ Handbremsenstellung arretiert
- Entladener Akku
- Kontamination in Vergaser oder in der Kraftstoffleitung
- Das Kraftstoffzufuhr-Abschaltventil ist geschlossen oder in der falschen Position
- Kraftstofffilter oder Kraftstoffleitung verstopft
- Zündsystem fehlerhaft

Anlasser dreht den Motor nicht

- Entladener Akku
- Die Akkuanschlusskabelkontakte sind defekt
- Durchgebrannte Sicherung
- Fehler im Sicherheitsschaltkreis des Anlassers. Siehe **Sicherheitssystem** im Abschnitt **Wartung**

Der Motor läuft unruhig

- Fehlerhafter Vergaser
- Kraftstofffilter oder Einspritzdüse verstopft
- Choke ist bei warmem Motor gezogen
- Verstopftes Belüftungsventil am Tankdeckel
- Kraftstofftank nahezu leer
- Fehlerhafte Zündkerzen
- Fettes Kraftstoff- oder Kraftstoff-Luft-Gemisch
- Falscher Kraftstofftyp
- Wasser im Kraftstoff
- Luftfilter verstopft

Der Motor scheint schwach zu sein

- Luftfilter verstopft
- Fehlerhafte Zündkerzen
- Vergaser falsch eingestellt
- Lufteinschluss im Hydrauliksystem

Maschine vibriert

- Messer sind lose
- Messer sind falsch ausgewuchtet
- Motor ist lose

Motor überhitzt

- Lufteinlass oder Kühlrippen verschmutzt
- Motor überlastet
- Unzureichende Belüftung des Motors
- Defekte Motordrehzahlregelung
- Zu wenig oder gar kein Öl im Motor
- Kontamination in der Kraftstoffleitung
- Fehlerhafte Zündkerzen

Akku wird nicht geladen

- Die Akkuanschlusskabelkontakte sind defekt
- Ladekabel ist nicht angeschlossen
- Fehler im Ladesystem des Motors

Mäher bewegt sich langsam, ungleichmäßig oder gar nicht

- Bypass-Hebel aktiviert
- Getriebetreibriemen nicht gespannt oder gelöst
- Lufteinschluss im Hydrauliksystem

Mähdeck wird nicht aktiviert

- Treibriemen des Mähdecks hat sich gelöst
- Elektromagnetischer Kupplungskontakt ist lose
- Messerschalter hat sich vom Kabelkontakt gelöst
- Durchgebrannte Sicherung

Öl leckt aus Getriebe

- Beschädigte Dichtungen, Gehäuse oder O-Ringe
- Lufteinschluss im Hydrauliksystem

Uneinheitliches Mähergebnis

- Ungleicher Luftdruck in den Reifen
- Verbogene Messer
- Aufhängung des Mähdecks ungleichmäßig
- Stumpfe Messer
- Fahrgeschwindigkeit zu hoch
- Gras ist zu lang
- Grasansammlung unter dem Mähdeck

Lagerung im Winter

Nach dem Ende der Mähseason muss die Maschine sofort für die Winterverwahrung in Ordnung gebracht werden (das gilt auch, wenn die Maschine länger als dreißig Tage nicht verwendet wird).

Wenn Kraftstoff längere Zeit steht (30 Tage oder länger), können sich klebrige Rückstände bilden, die den Vergaser verstopfen und die Motorfunktion beeinträchtigen können.

Kraftstoffstabilisatoren sind eine zulässige Lösung zur Vermeidung von klebrigen Rückständen während der Lagerung.

Stabilisator muss sowohl im Tank als auch in den Aufbewahrungsbehältern zum Kraftstoff hinzugefügt werden. Befolgen Sie die Mischungsverhältnis-Vorgaben des Stabilisatorherstellers. Lassen Sie den Motor nach Zugabe des Stabilisators mindestens zehn Minuten laufen, damit dieser auch den Vergaser erreicht. Leeren Sie Tank und Vergaser nicht, wenn Stabilisator hinzugefügt wurde.



WARNUNG! Lagern Sie keine Maschine mit Kraftstoff im Tank in Innenräumen oder Räumen mit unzureichender Belüftung, in denen Kraftstoffdämpfe in Kontakt mit offenem Feuer, Funken, einer Zündflamme oder einem Kontrolllämpchen (Boiler, Warmwasserspeicher, Wäschetrockner usw.) kommen können. Er ist leicht entzündlich und kann schwere Verletzungen und Sachschäden hervorrufen. Leeren Sie den Kraftstoff im Freien und weit entfernt von offenem Feuer, offenen Flammen oder sonstigen Zündquellen in einen für Kraftstoff zugelassenen Behälter. Verwenden Sie zum Reinigen kein Benzin. Benutzen Sie einen Entfetter und warmes Wasser.

Führen Sie folgende Schritte aus, um das Gerät auf die Lagerung vorzubereiten:

1. Reinigen Sie die Maschine sorgfältig, vor allem unter dem Mähdeck. Bessern Sie Lackschäden aus, und sprühen Sie einen dünnen Ölfilm auf die Unterseite des Mähdecks, um Korrosion zu vermeiden.
2. Untersuchen Sie das Gerät auf abgenutzte oder beschädigte Teile, und ziehen Sie Schrauben und Muttern an, die sich eventuell gelockert haben.
3. Wechseln Sie das Motoröl, und entsorgen Sie es ordnungsgemäß.
4. Leeren Sie die Kraftstofftanks, oder fügen Sie einen Kraftstoffstabilisator hinzu. Starten Sie den Motor, und lassen Sie diesen laufen, bis der Vergaser leer ist oder bis der Stabilisator den Vergaser erreicht hat.
5. Entfernen Sie die Zündkerze, und füllen Sie einen Esslöffel Motoröl in den Zylinder. Drehen Sie den Motor um, sodass das Öl gleichmäßig verteilt wird, und schrauben Sie die Zündkerze wieder ein.
6. Schmieren Sie alle Schmiernippel, Verbindungen und Achsen.
7. Entfernen Sie den Akku. Reinigen, laden und lagern Sie den Akku an einem kühlen Ort, und schützen Sie ihn vor direkter Kälte.
8. Lagern Sie das Gerät an einem sauberen, trockenen Ort, und decken Sie es zum zusätzlichen Schutz ab.

Service

Geben Sie bei der Ersatzteilbestellung das Kaufjahr sowie Modell, Typ und Seriennummer an.

Verwenden Sie nur Originalersatzteile von Husqvarna.

Eine alljährliche Inspektion in einer autorisierten Kundendienstwerkstatt ist die beste Garantie für einwandfreies Funktionieren der Maschine in der nächsten Saison.

SCHALTPLAN

KEY SWITCH POSITIONS



POSITION 1 - OFF



POSITION 2 - RUN1



POSITION 3 - RUN2



POSITION 4 - START

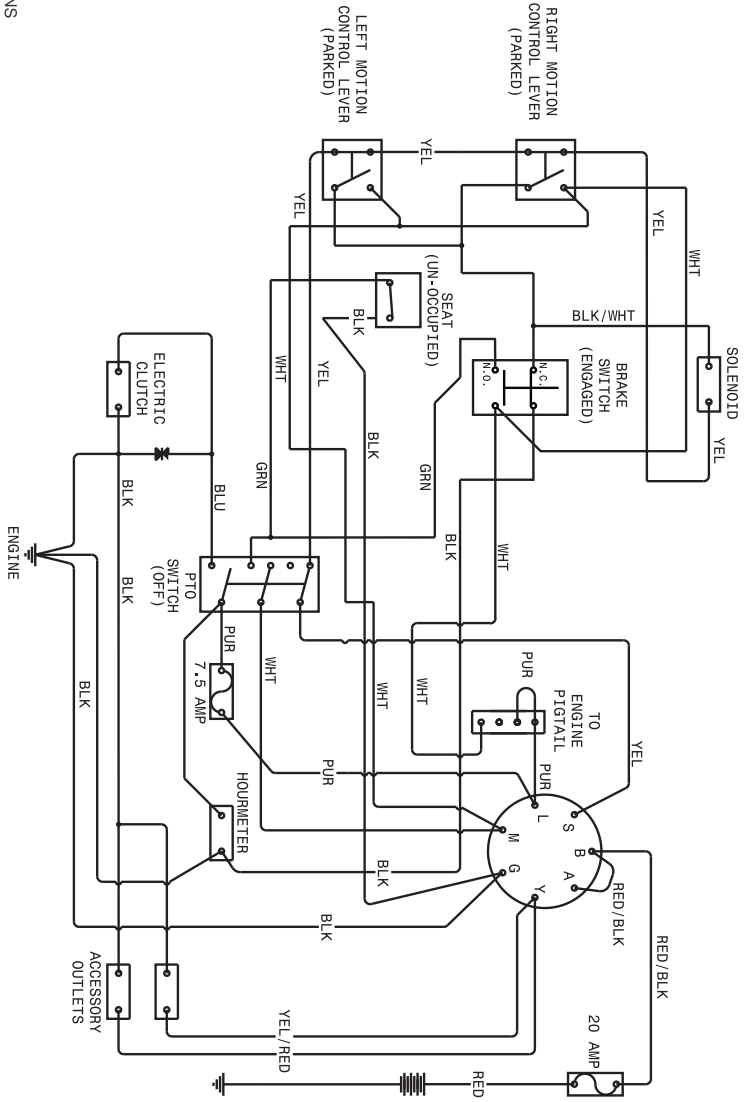

KONFORMITÄT

EG-Konformitätserklärung

Wir, Husqvarna AB, SE 561 82 Huskvarna, SCHWEDEN, erklären in alleiniger Verantwortung, dass das Gerät Folgendem

Beschreibung	Mit Verbrennungsmotor betriebener Aufsitzrasenmäher, Bediener sitzend
Marke	Husqvarna
Plattform/Typ/Modell	Z454x
Charge	Seriennummer ab Baujahr 2019

genügt:

Erfüllt die folgenden EU-Vorschriften und

Richtlinie/Vorschrift	Beschreibung
2006/42/EG	„über Maschinen“
2014/30/EG	EMV-Richtlinie
2000/14/EG, 2005/88/EG	Richtlinie über umweltbelastende Geräuschemissionen

-Richtlinien:

2011/65/EU „Beschränkung der Verwendung bestimmter gefährlicher Stoffe“.

Harmonisierte Normen und/oder technische Spezifikationen gelten wie folgt:

EN ISO 12100, ISO 14982, ISO 5395-1 und 3, ISO 3744, ISO 11094, EN 1032, ISO 21299

Die im Abschnitt „Technische Daten“ in dieser Betriebsanleitung und in der signierten EU-Konformitätserklärung angegebenen Schallwerte entsprechen der EU-Richtlinie 2000/14/EG, Anhang V.

Der gelieferte mit Verbrennungsmotor betriebene Aufsitzrasenmäher, Bediener sitzend entspricht dem Geräteexemplar, das die Prüfung durchlaufen hat.

TECHNISCHE DATEN

MOTOR	
Hersteller	Briggs & Stratton
Typ	Commercial Endurance
Leistung	16,9 kW bei 2800 U/min ¹⁾
Zündkerze	XC12YC Spalt: 0,030" (0,76 mm)
Schmierung	Druck mit Ölfilter
Kraftstoff	Bleifrei mit mind. 87 Oktan (max. 10 % Ethanol, max. 15 % MTBE)
Volumen des Kraftstofftanks	18,9 Liter
Kühlung	Luftgekühlt
Luftfilter	Zyklon
Lichtmaschine	12 V, 15 A bei 3.600 U/min
Anlasser	Elektrisch
GETRIEBE	
Getriebe	Parker HTE 12
Lenkhebel	Doppelhebel mit Schaumstoffgriff
Vorwärtsgeschwindigkeit	0-8.4 mph 0-13,5 Km/h
Rückwärtsgeschwindigkeit	0-4.2mph 0-6,7 km/h
Bremsen	Integrierte Feststellbremse
Vordere Laufräder	13 x 6.5 pannenfrei
Hinterräder, Grasreifen	23 x 10-10
Reifendruck	15 psi/103 kPa/1 Bar
RAHMEN	
Schnittbreite	137 cm
Schnitthöhe	3,8 cm bis 11,4 cm
Anzahl der Messer	3
Messerlänge	46,6 cm
Schwimmrollen	4, einstellbar
Sitz	Kommerzielle Husqvarna Federung
Klappbare Armlehnen	Ja
Betriebsstundenzähler	Digital
Messerbefestigung	Warner Kupplung
Schneidwerkskonstruktion	Stahl, Dicke 10
Produktivität	14,834 m ² /h

¹⁾ Die vom Motorenhersteller angegebene Nennleistung entspricht der durchschnittlichen Nettoleistung bei einer bestimmten Drehzahl eines typischen Produktionsmotors für dieses Motormodell. Die Messung erfolgte entsprechend der SAE-Norm für die Motor-Nettoleistung. Sehen Sie in die Motorspezifikationen des Motorenherstellers.

TECHNISCHE DATEN

ABMESSUNGEN	
Gewicht	400 kg
Länge des Basisgeräts	206 cm
Höhe des Basisgeräts	117 cm
Breite des Basisgeräts	136 cm
Gesamtbreite, Sammelbehälter hochgeklappt	162 cm
Gesamtbreite, Sammelbehälter heruntergeklappt	188 cm
Gesamthöhe, Überrollbügel aufrecht	183 cm
VIBRATIONEN UND GERÄUSCHE	
Hand/Arm-Vibrationswert	1,27 m/s ²
Gesamter Körper	0,08 m/s ²
Geräuschpegel, gemessen	105 dB
Geräuschpegel, garantiert	105 dB

TECHNISCHE DATEN

Anzugsmomente

Schraube der Motorkurbelwelle	50 ft/lb (68 Nm)	Standardbefestigungen 1/4" 9 ft/lb (12,2 Nm)
Schrauben der Schneidwerk- Riemenscheibe	150 ft/lb (203 Nm)	Standardbefestigungen 5/16" 18 ft/lb (24,4 Nm)
Radmuttern	75 ft/lb (101,6 Nm)	Standardbefestigungen 3/8" 33 ft/lb (44,7 Nm)
Anzugsmoment Zündkerze	16 ft/lb (22 Nm)	Standardbefestigungen 7/16" 52 ft/lb (70,5 Nm)
Messerschraube	90 ft/lb (122 Nm)	Standardbefestigungen 1/2" 80 ft/lb (108 Nm)

SECHSKANTKOPFSCHRAUBE

Die aufgeführten Drehmomentwerte sind als allgemeine Richtlinie zu verstehen, wenn keine speziellen Drehmomentwerte angegeben sind.

US-Standardkomponenten

Bewertung	SAE Kat. 5			SAE Kat. 8		Flansch- Sicherungsschraube mit Flansch- Sicherungsmutter	
	Größe	ft./lbs	Nm	ft./lbs	Nm	ft./lbs	Nm
Schaftgröße (Durchmesser in Zoll, Fein- oder Grobgewinde)	1/4	9	12	13	18		
	5/16	18	24	28	38	24	33
	3/8	31	42	46	62	40	54
	7/16	50	68	75	102		
	1/2	75	102	115	156		
	9/16	110	149	165	224		
	5/8	150	203	225	305		
	3/4	250	339	370	502		
	7/8	378	512	591	801		
	1-1/8	782	1060	1410	1912		

** Kategorie 5 - Minimale handelsübliche Qualität (niedrigere Qualität nicht empfohlen)

Metrische Standardkomponenten

Bewertung	Kat. 8.8			Kat. 10.9		Kat. 12.9	
	Größe	ft./lbs	Nm	ft./lbs	Nm	ft./lbs	Nm
Schaftgröße (Durchmesser in mm, Fein- oder Grobgewinde)	M4	1,5	2	2,2	3	2,7	3,7
	M5	3	4	4,5	6	5,2	7
	M6	5,2	7	7,5	10	8,2	11
	M7	8,2	11	12	16	15	20
	M8	13,5	18	18,8	25	21,8	30
	M10	24	33	35,2	48	43,5	59
	M12	43,5	59	62,2	84	75	102
	M14	70,5	96	100	136	119	161
	M16	108	146	147	199	176	239
	M18	142	193	202	274	242	328
	M20	195	264	275	373	330	447
	M22	276	374	390	529	471	639
	M24	353	478	498	675	596	808
	M27	530	719	735	996	904	1226

LIEFERSERVICE

Maßnahme	Datum, Anzeige, Stempel, Unterschrift
Laden Sie den Akku und schließen Sie ihn an	<input type="checkbox"/>
Passen Sie den Druck aller Reifen an (15 psi/1 bar)	<input type="checkbox"/>
Bringen Sie die Steuerhebel in die Normalstellung	<input type="checkbox"/>
Verbinden Sie den Anschlusskasten mit dem Kabel für den Sicherheitsschalter des Sitzes	<input type="checkbox"/>
Prüfen Sie den Hydraulikölstand	<input type="checkbox"/>
Prüfen Sie die Hydraulikschläuche auf Knicke oder Undichtigkeiten	<input type="checkbox"/>
Prüfen Sie, ob der Motor die richtige Menge Öl enthält	<input type="checkbox"/>
Passen Sie die Position der Steuerhebel an	<input type="checkbox"/>
Füllen Sie Kraftstoff ein, und öffnen Sie das Kraftstoffventil	<input type="checkbox"/>
Starten Sie den Motor.	<input type="checkbox"/>
Prüfen Sie, ob beide Räder angetrieben werden.	<input type="checkbox"/>
Prüfen Sie Neigung und Einstellung des Mähdecks	<input type="checkbox"/>
Prüfen Sie Folgendes:	
Sicherheitsschalter für die Feststellbremse	<input type="checkbox"/>
Sicherheitsschalter für das Mähdeck	<input type="checkbox"/>
Sicherheitsschalter im Sitz	<input type="checkbox"/>
Sicherheitsschalter in den Steuerhebeln	<input type="checkbox"/>
Funktion und Einstellung der Feststellbremse	<input type="checkbox"/>
Vorwärtsfahrt	<input type="checkbox"/>
Rückwärtsfahrt	<input type="checkbox"/>
Aktivieren der Messer	<input type="checkbox"/>
Leerlaufdrehzahl	<input type="checkbox"/>
Hohe Motorleerlaufdrehzahl	<input type="checkbox"/>
Informieren Sie den Kunden über:	
Die Notwendigkeit und Vorteile des Befolgens des Wartungsplans	<input type="checkbox"/>
Die Notwendigkeit und Vorteile einer Wartung in der Werkstatt	<input type="checkbox"/>
Den Effekt, den Wartungen und Ausfüllen des Wartungsjournal auf den Weiterverkaufswert des Geräts haben	<input type="checkbox"/>
Anwendungsbereiche für das Mulchen	<input type="checkbox"/>
Füllen Sie die Verkaufspapiere etc. aus.	

Der Liefer-Service
wurde ausgeführt

Keine offenen Punkte

Bescheinigt:

WARTUNGSJOURNAL

NACH 10 STUNDEN

Maßnahme	Datum, Anzeige, Stempel, Unterschrift
Motoröl wechseln	<input type="checkbox"/>
Sicherheitsgurt prüfen	<input type="checkbox"/>
ROPS Überrollbügel prüfen	<input type="checkbox"/>

TÄGLICHER SERVICE

Maßnahme	Datum, Anzeige, Stempel, Unterschrift
Verschmutzungen vom Mäher entfernen	<input type="checkbox"/>
Motorölstand prüfen	<input type="checkbox"/>
Reifendruck prüfen	<input type="checkbox"/>
Unterseite des Mähdecks prüfen	<input type="checkbox"/>
Sicherheitssystem prüfen	<input type="checkbox"/>
Sicherheitsgurt prüfen	<input type="checkbox"/>
ROPS Überrollbügel prüfen	<input type="checkbox"/>
Kraftstoffsystem auf Dichtheit prüfen	<input type="checkbox"/>
Sicherheitsvorrichtungen und Abdeckungen prüfen	<input type="checkbox"/>
Bremseneinstellung prüfen	<input type="checkbox"/>

25-STUNDEN-SERVICE

Maßnahme	Datum, Anzeige, Stempel, Unterschrift
Luftfilter der Kraftstoffpumpe prüfen	<input type="checkbox"/>
Messer bei Bedarf schärfen/austauschen	<input type="checkbox"/>
Reifendruck prüfen	<input type="checkbox"/>
Batteriekabel prüfen	<input type="checkbox"/>
Schmierer gemäß Schmierplan	<input type="checkbox"/>
Kühlflutteinlass des Motors prüfen/reinigen	<input type="checkbox"/>
Schaumstoff-Vorfilter reinigen	<input type="checkbox"/>

50-STUNDEN-SERVICE

Maßnahme	Datum, Anzeige, Stempel, Unterschrift
25-Stunden-Service durchführen	<input type="checkbox"/>
Luftfiltereinsatz (Papierfilter) reinigen/ersetzen (kürzere Intervalle bei häufigem Einsatz unter staubigen Betriebsbedingungen)	<input type="checkbox"/>
Motoröl wechseln	<input type="checkbox"/>
Schmierer gemäß Schmierplan	<input type="checkbox"/>

WARTUNGSJOURNAL

100-STUNDEN-SERVICE

Maßnahme	Datum, Anzeige, Stempel, Unterschrift
25-Stunden-Service durchführen	<input type="checkbox"/>
50-Stunden-Service durchführen	<input type="checkbox"/>
Motorölfilter wechseln	<input type="checkbox"/>
Zündkerzen reinigen/austauschen	<input type="checkbox"/>
Kraftstofffilter austauschen	<input type="checkbox"/>
Keilrippenriemen prüfen	<input type="checkbox"/>
Achsschrauben der Schwlenkräder prüfen/anziehen (alle 200 Stunden)	<input type="checkbox"/>
Papier-Filtereinsatz des Luftfilters austauschen	<input type="checkbox"/>

300-STUNDEN-SERVICE

Maßnahme	Datum, Anzeige, Stempel, Unterschrift
25-Stunden-Service durchführen	<input type="checkbox"/>
50-Stunden-Service durchführen	<input type="checkbox"/>
100-Stunden-Service durchführen	<input type="checkbox"/>
Mähdeck prüfen/einstellen	<input type="checkbox"/>
Verbrennungskammer reinigen und Ventilsitze glätten	<input type="checkbox"/>
Motorventilspiel prüfen	<input type="checkbox"/>
Luft-Vorfilter (Schaum) ersetzen	<input type="checkbox"/>

MINDESTENS EINMAL PRO JAHR

Maßnahme	Datum, Anzeige, Stempel, Unterschrift
Kühlufteinlass des Motors reinigen (alle 25 Stunden)	<input type="checkbox"/>
Luftvorfilter (Schaum) austauschen (alle 50 Stunden)	<input type="checkbox"/>
Luftfiltereinsatz austauschen (Papierfilter)	<input type="checkbox"/>
Motoröl wechseln (alle 50 Stunden)	<input type="checkbox"/>
Motorölfilter wechseln (alle 100 Stunden)	<input type="checkbox"/>
Schneithöhe prüfen/einstellen	<input type="checkbox"/>
Feststellbremse prüfen/einstellen (alle 50 Stunden)	<input type="checkbox"/>
Zündkerzen reinigen/austauschen (alle 100 Stunden)	<input type="checkbox"/>
Kraftstofffilter wechseln (alle 100 Stunden)	<input type="checkbox"/>
Motorventilspiel prüfen	<input type="checkbox"/>

⚠ ADVERTENCIA: No atender a estas prácticas de funcionamiento seguro puede provocar lesiones graves al usuario y a otras personas. El propietario debe entender estas instrucciones y no debe permitir que utilicen el cortacésped personas sin autorización y conocimiento de dichas instrucciones.

Todo aquel que utilice el cortacésped debe estar mental y físicamente sano y no estar bajo la influencia de ninguna sustancia psicoactiva.

⚠ ADVERTENCIA: Las funciones del sistema de protección antivuelco pueden verse afectadas negativamente si se voltea el cortacésped o si se altera el sistema ROPS. En estos casos, se deberá sustituir la estructura completa.

⚠ ADVERTENCIA: Los gases de escape del motor y algunos componentes contienen o emiten sustancias químicas que pueden causar cáncer, defectos congénitos u otros daños en el sistema reproductor.

⚠ ADVERTENCIA: Los bornes de la batería, los terminales y los accesorios asociados contienen plomo o compuestos de plomo, sustancias químicas que pueden causar cáncer, defectos congénitos u otros daños en el sistema reproductor. Tras su manipulación, lávese las manos.

⚠ ADVERTENCIA: Los gases de escape del motor y algunos componentes del vehículo contienen o emiten sustancias químicas que pueden causar cáncer, malformaciones congénitas u otros daños en el sistema reproductor. Los gases de escape del motor contienen monóxido de carbono, que es un gas inodoro, incoloro y tóxico. No utilice la máquina en espacios cerrados.

⚠ ADVERTENCIA: Lea detenidamente el manual de instrucciones y asegúrese de entender su contenido antes de utilizar la máquina.

⚠ ADVERTENCIA: Se permite el uso de gasolina con hasta un 10 % de etanol (E10) en esta máquina. El uso de una gasolina con más del 10 % de etanol (E10) anulará la garantía del producto.

Cuando el producto se desgaste y deje de utilizarse, devuélvalo al distribuidor o a otro centro para su reciclaje.

Con el fin de introducir mejoras, se podrán modificar las especificaciones o los diseños sin previo aviso.

Utilice solo piezas originales para las reparaciones. Si se utilizan otras piezas, la garantía dejará de ser válida.

No modifique o instale equipos no estándar en la unidad sin el consentimiento del fabricante. Las modificaciones en la unidad pueden dañarla o hacer que su funcionamiento no sea seguro.

ÍNDICE

INTRODUCCIÓN.....	83	CONFORMIDAD.....	114
¡Felicidades!	83	Declaración de conformidad CE	114
Conducción y transporte en vías públicas.....	83	DATOS TÉCNICOS.....	115
Remolque	83	PROGRAMA DE MANTENIMIENTO	118
Funcionamiento	83		
SÍMBOLOS Y ETIQUETAS.....	85		
SEGURIDAD.....	86		
Protección de los niños	86		
Equipo de protección personal	87		
Funcionamiento en pendiente	87		
Manipulación segura de gasolina	88		
Transporte	90		
Remolque	90		
Apagachispas	90		
Sistema de protección antivuelco.....	91		
CONTROLES.....	92		
Palancas de control de la conducción	93		
Acelerador	93		
Interruptor de encendido	93		
Estrangulador	94		
Interruptor de la cuchilla	94		
Contador de mantenimiento	94		
Palanca de ajuste del asiento.....	94		
(Aplicable solo al Z400X).....	94		
Válvula de cierre de combustible.....	94		
Fusibles	94		
Alineación	95		
Pedal de la altura de corte.....	95		
Palancas liberadoras hidráulicas.....	95		
Depósito de combustible	95		
FUNCIONAMIENTO.....	97		
Formación.....	97		
Utilización en pendientes.....	99		
Movimiento manual de la máquina	100		
MANTENIMIENTO	101		
Batería	103		
Sistema de seguridad	104		
Freno de estacionamiento y dirección	104		
Correas trapezoidales	104		
Discos de corte.....	105		
Ajuste del equipo de corte	106		
Tren motriz.....	106		
Ruedecillas	107		
Rodillos antidesbroce	107		
Limpieza	107		
LUBRICACIÓN	108		
Cambio del aceite del motor.....	109		
Engrasadores Zerk del volante y el equipo	109		
Cambio de aceite y filtros	110		
RESOLUCIÓN DE PROBLEMAS	111		
ALMACENAMIENTO.....	112		
ESQUEMA	113		

INTRODUCCIÓN

¡Felicidades!

Gracias por comprar un tractor cortacésped de la marca Husqvarna. Esta máquina ha sido diseñada para proporcionar un rendimiento superior y cortar con rapidez el césped, preferentemente en grandes superficies. Un panel de control fácilmente accesible para el usuario y la transmisión hidrostática regulada mediante los mandos de conducción mejoran el rendimiento de la máquina.

Este manual es un documento de valor. Lea atentamente sus contenidos antes de utilizar o reparar la máquina. Es importante que todos los usuarios de la máquina sigan estas instrucciones (de uso, reparación o mantenimiento) por su propia seguridad y la de terceros. Seguir las instrucciones puede además ampliar considerablemente la vida útil de su máquina y aumentar su valor de reventa.

Si vende la máquina, no olvide entregar el manual de instrucciones al nuevo propietario.

En el último capítulo de este manual de instrucciones, se incluye un Programa de mantenimiento. Asegúrese de que todos los trabajos de mantenimiento y reparación queden registrados. Llevar un programa de mantenimiento adecuado reduce los costes de mantenimiento y aumenta el valor de reventa de la máquina. Póngase en contacto con su distribuidor para obtener más información. No olvide llevar con usted el manual de instrucciones cuando lleve su máquina al distribuidor para su mantenimiento.

General

En este manual de instrucciones se utilizan las referencias "izquierda", "derecha", "adelante" y "atrás" en relación con la dirección normal de conducción de la máquina.

Dada nuestra continua dedicación a la mejora de nuestros productos, sus especificaciones y diseño están sujetos a cambios sin previo aviso.

Conducción y transporte en vías públicas

Consulte las normas de tráfico por carretera aplicables antes de transportar la máquina por la vía pública. Si va a transportar la máquina, asegúrese de utilizar siempre equipos de sujeción homologados y de que la máquina esté sujeta convenientemente. NO utilice la máquina en vías públicas.

Remolque

Si la máquina está equipada con un enganche para remolques, extreme las precauciones cuando lo utilice. No deje nunca que los niños u otras personas se suban al equipo remolcado. Realice giros amplios para evitar derrapes. Conduzca lentamente y deje una distancia adicional para poder parar.

No remolque en suelos con pendiente. El peso del equipo remolcado puede provocar una pérdida de tracción y control.

Siga las recomendaciones del fabricante en cuanto a los límites de peso de los equipos remolcados. No remolque cerca de fosos, canales u otras zonas peligrosas.

Funcionamiento

Esta máquina se ha diseñado exclusivamente para cortar hierba en terrenos y superficies planas y sin obstáculos, como piedras, tocones de árbol, etc. Asimismo, también puede utilizarse para realizar otro tipo de tareas si se utilizan los accesorios especiales de que dispone el fabricante. Las instrucciones de uso de los accesorios se suministran con los mismos. Todos los demás usos son inadecuados. Las instrucciones del fabricante en relación con el uso, mantenimiento y reparación deben seguirse estrictamente.

Los cortacéspedes y otros equipos eléctricos pueden resultar peligrosos, si no se usan adecuadamente. La seguridad exige sensatez y un uso atento y conforme con estas instrucciones y con el sentido común.

La máquina solo debe ser utilizada, mantenida y reparada por personas familiarizadas con sus características especiales y que conozcan sus instrucciones de seguridad. Use solamente piezas de repuesto aprobadas para el mantenimiento de la máquina.

Deben seguirse todas las normas de prevención de accidentes, otras reglas de seguridad, pautas de seguridad laboral y normas de tráfico.

Las modificaciones no autorizadas en el diseño de la máquina pueden eximir al fabricante de cualquier responsabilidad por daños personales o daños en la propiedad.

INTRODUCCIÓN

Buen servicio

Los productos Husqvarna se venden en todo el mundo y solo en comercios minoristas especializados con servicio completo. De esta forma, se garantiza que los clientes reciben únicamente la mejor asistencia y el mejor servicio. El producto ha sido objeto de una inspección rigurosa y su distribuidor ha realizado los ajustes y revisiones oportunos antes de entregarlo. Consulte el certificado del Programa de mantenimiento en el manual de instrucciones. Cuando necesite piezas de repuesto o ayuda

Este manual pertenece a la máquina con el número de fabricación:	Motor	Transmisión

en cuestiones de mantenimiento, aspectos de la garantía, etc., consulte con el profesional siguiente:

Número de fabricación

El número de fabricación de la máquina se encuentra en la placa fijada en el compartimento del motor.

En la placa se indica, de arriba abajo:

- La designación del tipo de máquina (I.D.).
- El número de referencia del fabricante (Model).

- El número de serie de la máquina (Serial no.)

Tenga a mano la designación del tipo y el número de serie cuando realice un pedido de piezas de repuesto.

El número de fabricación del motor está estampado en una de las cubiertas de las válvulas.

En la placa se indica:

- El modelo del motor.
- El tipo de motor.
- El código

Tenga a mano estos datos cuando realice un pedido de piezas de repuesto.

Los motores de rueda y las bombas hidrostáticas tienen una etiqueta con un código de barras pegada en la parte trasera.

SÍMBOLOS Y ETIQUETAS

En la máquina y en el manual de instrucciones se utilizan los siguientes símbolos. Estúdielos con atención para conocer su significado.

INFORMACIÓN IMPORTANTE Xxxx xxxxxx
xxxxx xxxx xxxxxxxxxxxx xxxxxx xxxxxxxxxxxx.

! **ADVERTENCIA:** Xxxx xxxxxx xxxxxx
xxxxx xxxxxxxxxxxx xxxxxx xxxxxxxxxxxx.

Utilizado en este manual para indicar al lector un riesgo de daño personal o muerte, en particular si el lector no sigue las instrucciones especificadas en el manual.

Utilizado en este manual para indicar al lector un riesgo de daños materiales, en particular si el lector no sigue las instrucciones especificadas en el manual. Utilizado también cuando se da una situación de montaje o utilización incorrectos.

R

Marcha atrás

N

Posición neutra



Rápido



Lento



Estrangulador



Carburante



Freno de estacionamiento



Peligro



Utilice gafas protectoras



Utilice guantes protectores



Utilice protectores auriculares



No permanezca aquí



Emisiones sonoras medioambientales conformes con la directiva de la Unión Europea. Las emisiones de la máquina se indican en el capítulo DATOS TÉCNICOS y en las etiquetas.



Advertencia: No toque las piezas



Advertencia: No utilice la máquina sin deflector o recogedor de césped

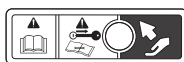

Advertencia: Tenga especial cuidado al levantar la cubierta



Advertencia: El ácido de la batería es corrosivo, explosivo e inflamable

Lea el manual de instrucciones

Apague el motor y quite la llave antes de realizar cualquier operación de mantenimiento o de reparación

Mantenga una distancia de seguridad respecto a la máquina

No debe utilizarse en pendientes de más de 10°

No llevar pasajeros

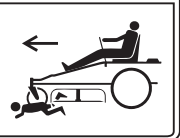
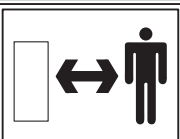

Los objetos despedidos pueden golpear en cualquier parte del cuerpo

Riesgo de seccionamiento de los dedos de las manos y de los pies

No abra ni desmonte las protecciones de seguridad con el motor en marcha

Retroceda con cuidado y prestando atención a la presencia de otras personas

Avance con cuidado y prestando atención a la presencia de otras personas

SEGURIDAD

Instrucciones de seguridad

Las siguientes instrucciones son para su seguridad. Léalas atentamente.

⚠ ADVERTENCIA: ESTE CORTACÉSPED PUEDE AMPUTAR LAS MANOS Y LOS PIES, ADEMÁS DE LANZAR OBJETOS AL AIRE. SI NO SE SIGUEN ESTAS INSTRUCCIONES DE SEGURIDAD, PUEDEN PRODUCIRSE LESIONES GRAVES E INCLUSO LA MUERTE.

⚠ ADVERTENCIA: LOS NIÑOS PUEDEN SUFRIR LESIONES GRAVES O INCLUSO MORTALES CON ESTE EQUIPO. Lea detenidamente todas las instrucciones de seguridad que se indican a continuación y respéttelas.

INFORMACIÓN IMPORTANTE: La Asociación Americana de Pediatría recomienda una edad mínima de 16 años para poder utilizar un cortacésped con asiento.

Protección de los niños

Si el usuario no está atento a la presencia de niños, pueden ocurrir accidentes graves. La máquina y la actividad de cortar el césped suelen atraer a los niños. **No** asuma que los niños se quedarán donde los vio por última vez.

- Mantenga a los niños fuera de la zona de corte y bajo la supervisión de **otro adulto** responsable.



- Permanezca atento y detenga la máquina si un niño entra en la zona.

- Antes y durante la marcha atrás, mire hacia abajo y hacia atrás para asegurarse de que no haya niños pequeños.

- No lleve nunca niños, ni siquiera con las cuchillas apagadas. Podrían caerse y sufrir lesiones graves o interferir en el funcionamiento seguro de la máquina. Cuando se ha llevado a los niños montados en la máquina en algún momento, es posible que aparezcan de repente en la zona de corte para volver a



montar y corren el riesgo de ser atropellados por la máquina.

- No deje que los niños manejen la máquina.
- Extremar la precaución al acercarse a esquinas con poca visibilidad, arbustos, árboles u otros objetos que puedan ocultar a un niño.

Funcionamiento general

- Lea detenidamente todas las instrucciones, tanto de la máquina como del manual, y sígalas antes de la puesta en marcha.

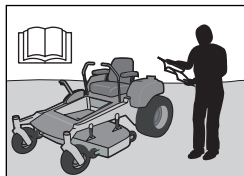

- Es recomendable que informe a otra persona de que va a cortar el césped para que pueda ayudarle si sufre algún accidente o daños.

- Las personas que utilicen y realicen tareas de mantenimiento o reparación en esta máquina deberán leer y comprender en primer lugar este manual de instrucciones. La legislación local podría establecer un límite de edad para el usuario. El propietario es responsable de enseñar a los usuarios del equipo cómo funciona.

- El propietario y la persona que utilice este equipo pueden prevenir los accidentes y son los responsables de cualquier accidente o lesión que sufran ellos mismos u otras personas, así como de los posibles daños materiales.

- No ponga las manos ni los pies cerca de piezas giratorias o debajo de la máquina. Manténgase siempre alejado de la compuerta de descarga.

- Únicamente deje que utilicen la máquina los adultos responsables familiarizados con sus instrucciones de uso.

- Limpie la zona de objetos tales como piedras, juguetes, cables, etc., los cuales podrían quedar atrapados y salir despedidos por la acción de las cuchillas.

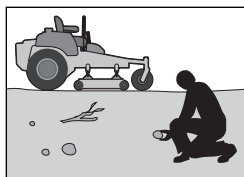

- Asegúrese de que no haya nadie en la zona antes de utilizar la máquina. Pare la máquina si alguien entra en la zona.

- No utilice el cortacésped en marcha atrás a menos que sea absolutamente necesario. Mire siempre hacia abajo y hacia atrás antes y durante la marcha atrás.

SEGURIDAD

- No dirija la descarga de material hacia nadie. Evite descargar materiales contra paredes u obstáculos. Los materiales pueden rebotar contra el usuario. Detenga las cuchillas cuando atraviese superficies de grava.
- No utilice la máquina si el recogedor de césped, la protección de descarga u otros dispositivos de seguridad no están instalados o funcionando correctamente.
- Aminoré la marcha antes de girar.
- Detenga siempre las cuchillas, mueva la palanca de control de la conducción hacia fuera hasta la posición del freno de estacionamiento, detenga el motor y quite las llaves antes de bajarse de la máquina.
- No transporte pasajeros. Esta máquina ha sido diseñada para ser usada solo por una persona.
- Use la máquina únicamente con la luz del día o con buena iluminación artificial.
- Desacople las cuchillas cuando no vaya a utilizarlas. Apague el motor y espere a que todas las piezas se detengan por completo antes de limpiar la máquina, quitar el recogedor de césped o retirar la protección de descarga.
- No utilice la máquina bajo los efectos de alcohol o estupefacientes.
- Permanezca atento al tráfico cuando utilice la máquina cerca de vías públicas o cuando vaya a cruzar alguna.
- Tenga especial cuidado al subir o bajar la máquina de un remolque o camión.
- Utilice siempre protección ocular cuando use la máquina.

ADVERTENCIA: Cuando utilice la máquina, debe usar equipo de protección personal homologado. El equipo de protección personal no elimina el riesgo de lesiones, pero reduce su efecto en caso de accidente. Pida a su distribuidor que le asesore en la elección del equipo.

- Utilice equipo de protección personal (EPP) adecuado siempre que utilice esta máquina, incluido, como mínimo, calzado resistente, protección ocular y protectores auriculares. No utilice pantalones cortos ni calzado de puntera abierta para cortar la hierba.
- Las estadísticas ponen de manifiesto que los usuarios de 60 o más años tienen más probabilidades de resultar heridos al utilizar cortacéspedes con asiento. Estos usuarios deben valorar su capacidad para utilizar el

cortacésped de forma suficientemente segura para evitar daños graves a sí mismos y a terceros.

- Siga las recomendaciones del fabricante en cuanto a los pesos de las ruedas o los contrapesos.
- Mantenga la máquina limpia de hierba, hojas y otras acumulaciones de residuos que puedan entrar en contacto con el tubo de escape o las piezas del motor y quemarse. No permita que el equipo de corte se abra paso entre hojas y otros desechos que puedan acumularse en la máquina. Limpie el aceite o el combustible derramado antes de usar o guardar la máquina.
- Deje que la máquina se enfríe antes de guardarla.

Equipo de protección personal

- Al usar la máquina, tenga cerca un equipo de primeros auxilios.
- No utilice la máquina descalzo.
- Lleve siempre calzado o botas de seguridad. Se recomienda llevar punteras de acero.
- Utilice siempre gafas protectoras homologadas o una pantalla durante el montaje o al conducir el cortacésped.
- Al manipular las cuchillas es necesario utilizar siempre guantes.
- No lleve ropa suelta que pueda quedar atrapada en las piezas móviles.
- Utilice auriculares de protección para prevenir lesiones de oído.

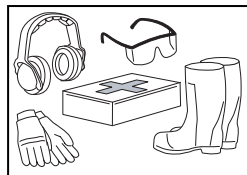

Funcionamiento en pendiente

Las pendientes son una de las principales causas de la pérdida de control y de accidentes con vuelco, que pueden provocar lesiones graves e incluso la muerte. Al trabajar en pendientes deben extremarse las precauciones. Si no puede dar marcha atrás o no se siente seguro en una pendiente, no corte el césped en ella.

- Suba y baje la pendiente (con una inclinación máxima de diez grados) en lugar de trabajar en sentido transversal.

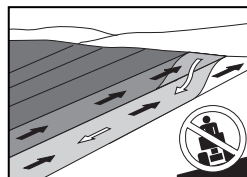

SEGURIDAD

- Tenga cuidado con hoyos, surcos, baches, piedras y otros objetos ocultos. Un terreno irregular puede provocar el volcado de la máquina. La hierba crecida puede esconder obstáculos.
- Circule a baja velocidad de manera que no tenga que detenerse mientras se encuentre en la pendiente.
- No trabaje con la hierba mojada. Los neumáticos pueden perder tracción.
- Evite arrancar, parar o girar en una pendiente. Si los neumáticos pierden tracción, desacople las cuchillas y baje la pendiente despacio y en línea recta.

- En pendientes, desplácese lentamente y poco a poco. No cambie bruscamente de velocidad o dirección, ya que la máquina podría volcar.

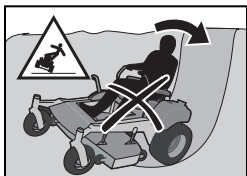

- Extreme la precaución si usa la máquina con recogedores de césped u otros accesorios; la estabilidad de la máquina podría verse afectada.
- No utilice la máquina en pendientes pronunciadas.
- No intente estabilizar la máquina poniendo un pie en el suelo.
- No utilice la máquina cerca de bajadas, zanjas o terraplenes. La máquina podría volcar repentinamente al quedar alguna de sus ruedas fuera del borde o si este se hunde.

⚠ ADVERTENCIA: No utilice la máquina en pendientes superiores a diez grados, ni en subida ni en bajada. No conduzca transversalmente en las pendientes.

Manipulación segura de gasolina

Para evitar daños personales o materiales, tenga cuidado al manipular gasolina. La gasolina es muy inflamable y los vapores son explosivos.

⚠ ADVERTENCIA: El motor y el sistema de escape pueden calentarse mucho durante el funcionamiento. Evite tocarlos, ya que podría sufrir quemaduras. Deje que el motor y el sistema de escape se enfríen antes de repostar.

- No reposte la máquina en un recinto cerrado.
- Apague todos los cigarrillos, puros, pipas y otras fuentes de ignición.



- Utilice únicamente recipientes de gasolina aprobados.
- No retire el tapón del depósito de combustible ni reposte con el motor en marcha. Deje que el motor se enfríe antes de repostar.
- No almacene una máquina o un recipiente de combustible en lugares donde haya una llama, chispa o una llama piloto como, por ejemplo, la de un calentador de agua u otro aparato.
- Antes de repostar, toque una superficie metálica para reducir el riesgo de descargas electrostáticas.
- No llene los recipientes dentro de un vehículo ni sobre un camión o remolque con un revestimiento de plástico. Coloque siempre los recipientes sobre el suelo y lejos del vehículo al repostar.
- No ponga demasiado combustible en el depósito. Vuelva a colocar el tapón del depósito y sujételo bien.
- Las máquinas de motor de gasolina se deben sacar fuera del camión o el remolque para realizar el repostaje en el suelo. Si no es posible, reposte estas máquinas utilizando un recipiente portátil, en lugar de directamente con el surtidor.
- Mantenga la boquilla en contacto con el borde de la abertura del depósito de combustible en todo momento hasta completar el llenado. No use los dispositivos de bloqueo de la boquilla del surtidor.
- Si se derrama gasolina en su ropa, cámbiese inmediatamente.
- No arranque el motor cerca de combustible derramado.
- No utilice gasolina como producto de limpieza.
- Si se producen fugas en el sistema de combustible, el motor no debe arrancarse hasta que se haya resuelto el problema.
- Compruebe el nivel de combustible antes de cada uso y deje espacio para que el combustible se expanda, ya que el calor procedente del motor y del sol puede hacer que el combustible se expanda y rebose.

SEGURIDAD

Mantenimiento general

- No utilice la máquina en recintos cerrados o en espacios sin una ventilación adecuada. Los gases de escape contienen monóxido de carbono, que es un gas inodoro, incoloro y tóxico.
- Asegúrese de que el equipo esté en perfecto estado y de que todos los pernos y tuercas, especialmente los que sujetan las cuchillas, estén bien ajustados y apretados.

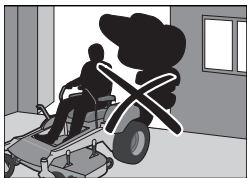

ATENCIÓN: Utilice gafas protectoras cuando realice las tareas de mantenimiento.

- Mantenga o sustituya las etiquetas de seguridad e instrucciones si fuera necesario.
- No modifique la función de un dispositivo de seguridad ni reduzca la protección que este proporciona. Compruebe su funcionamiento de forma regular. NO utilice una máquina si algún dispositivo de seguridad no funciona correctamente.
- Compruebe periódicamente los componentes del recogedor de césped y la protección de descarga y sustitúyalos por piezas de repuesto homologadas por el fabricante si fuera necesario.



ADVERTENCIA: El motor no debe arrancarse cuando se haya retirado la placa del suelo del conductor o cualquier placa protectora de la correa de transmisión del equipo de corte.

- No cambie los ajustes de los mecanismos de control del motor y evite utilizar el motor a regímenes excesivamente altos. Si el motor se acelera excesivamente, podrían producirse daños en los componentes de la máquina.
- Para reducir el riesgo de incendio, no permita que se acumule hierba, hojas u otra suciedad en la máquina. Limpie el aceite o el combustible derramado y retire la suciedad empapada en combustible. Deje que la máquina se enfríe antes de guardarla.

- Deténgase e inspeccione el equipo si pasa la máquina por encima de un cuerpo extraño o choca con algo. Si es necesario, realice cualquier reparación antes de ponerlo en marcha.
- No realice ajustes o reparaciones con el motor en marcha.
- Las cuchillas están afiladas y pueden provocar cortes y heridas profundas. Envuelva las cuchillas o utilice guantes protectores cuando las manipule.
- Compruebe el funcionamiento del freno de estacionamiento periódicamente. Ajustelo y repárelo si fuera necesario.
- No manipule el circuito de arranque si se ha derramado combustible.
- Asegúrese de que el tapón del depósito de combustible esté colocado correctamente y de que no haya sustancias inflamables en un recipiente abierto.

- Al manipular la batería y los cables gruesos del circuito de arranque, pueden producirse chispas. Esto puede provocar la explosión de la batería, incendios o lesiones oculares. Una vez que el cable de masa (normalmente el negativo, negro) se ha retirado de la batería, ya no pueden producirse chispas.
- Desconecte el cable de masa de la batería en primer lugar y vuelva a conectarlo en último lugar.

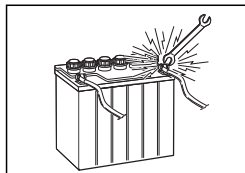

- No haga un puente al relé del mecanismo de arranque para arrancarlo.
- Tenga mucho cuidado al manipular el ácido de la batería. Este puede causar quemaduras graves en la piel. Si el ácido de la batería entra en contacto con la piel, lávese inmediatamente con agua.
- Si entra en contacto con los ojos, el ácido puede provocar ceguera; si se diera el caso, acuda inmediatamente al médico.
- Tenga cuidado al realizar trabajos de mantenimiento en la batería. En esta se generan gases explosivos. No realice el mantenimiento de la batería cuando esté fumando o cerca de llamas abiertas o chispas. La batería puede explotar y ocasionar lesiones o daños graves.

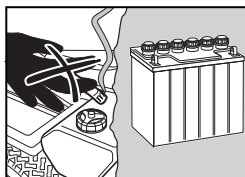

SEGURIDAD

- La máquina se ha probado y ha recibido la aprobación con el equipo original proporcionado o recomendado por el fabricante. Use solamente piezas de repuesto aprobadas para la máquina.
- Las cuchillas trituradoras solo deben utilizarse en zonas residenciales, cuando se requiera un corte de mayor calidad.
- Limpie regularmente el equipo y la parte inferior del equipo. Evite pulverizar el motor y los componentes eléctricos con agua.

Transporte

- La máquina puede ocasionar lesiones graves por aplastamiento. Extremar la precaución cuando suba o baje la máquina de un vehículo o remolque.
- Utilice rampas anchas para cargar la máquina en un camión o remolque.
- Deben colocarse correas de sujeción tanto en la parte delantera como trasera de la máquina, y deben dirigirse hacia abajo y hacia fuera de la máquina.
- Consulte y cumpla las normas locales de tráfico antes de transportar la máquina por cualquier vía.
- Use solo un remolque homologado para el transporte de la máquina. Apague el suministro de combustible. Sujete la máquina utilizando medios adecuados, como cintas, cadenas o correas.
- No remolque la máquina; podría causar daños al sistema de transmisión.
- No utilice este cortacésped para arrastrar un remolque. Podría hacer la tijera o volcar, lo que podría causar daños al cortacésped y lesiones graves al usuario.
- Suba la unidad a un camión o remolque utilizando rampas lo suficientemente resistentes y a baja velocidad. ¡No levante la máquina! Esta máquina no está diseñada para ser elevada manualmente.
- Cuando suba o baje la máquina, no sobrepase el ángulo de trabajo máximo recomendado de 10 grados.

INFORMACIÓN IMPORTANTE: El freno de estacionamiento no es suficiente para bloquear la máquina durante el transporte. Asegúrese de que la máquina esté bien sujeta al vehículo de transporte. Coloque siempre la máquina de espaldas en el vehículo de transporte para evitar que vuelque.

Remolque

Si la máquina está equipada con un enganche para remolques, extienda las precauciones cuando lo utilice. No deje nunca que los niños u otras personas se suban al equipo remolcado.

Realice giros amplios para evitar derrapes. Conduzca lentamente y deje una distancia adicional para poder parar. No remolque en suelos con pendiente. El peso del equipo remolcado puede provocar una pérdida de tracción y control.

Siga las recomendaciones del fabricante en cuanto a los límites de peso de los equipos remolcados. No remolque cerca de fosos, canales u otras zonas peligrosas.

Apagachispas

Este cortacésped está equipado con un motor de combustión interna y no se debe utilizar en terrenos forestales cubiertos de arbustos o hierba densa ni en sus proximidades, salvo que el sistema del motor disponga de un apagachispas que cumpla la normativa local o estatal pertinente. En los estados federales, se aplicarán las leyes federales. Si se utiliza un apagachispas, el usuario deberá mantenerlo en perfecto estado de funcionamiento.

Puede adquirir un apagachispas para el silenciador a través de su distribuidor autorizado de Husqvarna.



ADVERTENCIA: Tenga especial cuidado al subir la máquina a un camión o remolque mediante rampas. Si la máquina se cae de las rampas, pueden producirse lesiones graves e incluso la muerte.

SEGURIDAD

Sistema de protección antivuelco

El sistema de protección antivuelco (ROPS) aumenta el peso básico de la unidad en 25 kg (55 lb).

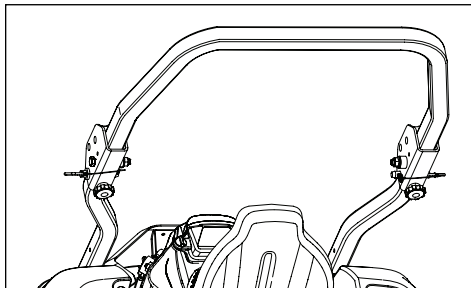

- No utilice el sistema ROPS como punto de elevación, acoplamiento o anclaje.
- No utilice el sistema ROPS como grúa o remolque.
- No exceda el peso máximo autorizado (PMA) del vehículo: 618 kg (1362 lb).
- Lea el manual de instrucciones antes de utilizar la máquina.
- Si su unidad dispone de un sistema ROPS, abróchese el cinturón de seguridad.
- Compruebe que el cinturón de seguridad funciona correctamente y que se lo puede quitar rápidamente en caso de emergencia.
- Cuando utilice la máquina, mantenga el ROPS abatible en posición levantada y bloqueada y póngase el cinturón de seguridad.
- El ROPS abatible únicamente debe bajarse temporalmente si es absolutamente necesario. NO utilice el cinturón de seguridad cuando el ROPS esté bajado.
- Compruebe que haya suficiente espacio por encima (por ejemplo, al pasar por debajo de un árbol o de cables eléctricos, al atravesar una puerta o al subir la máquina a un camión o remolque).
- Inspeccione periódicamente el ROPS en busca de posibles daños y mantenga todos los elementos de fijación bien apretados para asegurarse de que esté siempre en buenas condiciones de funcionamiento. Compruebe todos los pernos, incluidos los del cinturón de seguridad, y asegúrese de que estén apretados al par correcto antes de cada uso.
- Compruebe que no haya daños en la estructura del sistema ROPS antes de cada uso. En caso de que el sistema ROPS sufriera algún daño, deberá cambiarse por completo.

- NO desmonte el ROPS.
- Siempre que sea posible, evite utilizar la unidad cerca de fosos, terraplenes y agujeros.
- Reduzca la velocidad cuando gire, atravesie pendientes y se desplace por superficies desiguales, resbaladizas o fangosas. Para un funcionamiento seguro, evite las pendientes demasiado pronunciadas.
- Tenga cuidado con la elección del recorrido, sobre todo en pasos estrechos, carreteras o zonas boscosas.
- No permita que otras personas se monten en el cortacésped.
- Utilice el cortacésped con cuidado, no haga giros bruscos y no arranque o pare repentinamente.
- Cuando el cortacésped esté parado, ponga el freno de estacionamiento con firmeza.
- La barra del sistema ROPS no está pensada para ser utilizada en temperaturas bajo cero.

⚠ ADVERTENCIA: Tenga en cuenta que la máquina NO cuenta con ningún tipo de protección antivuelco cuando el ROPS está bajado.

CONTROLES

En este manual de instrucciones se describe el Zero Turn Rider de Husqvarna. El cortacésped está equipado con un motor de cuatro tiempos con válvulas en culata.

La transmisión de potencia del motor se realiza mediante bombas hidráulicas con tracción por correa. Mediante los mandos de conducción de la derecha y la izquierda, se regula el flujo y, por consiguiente, la dirección y la velocidad.

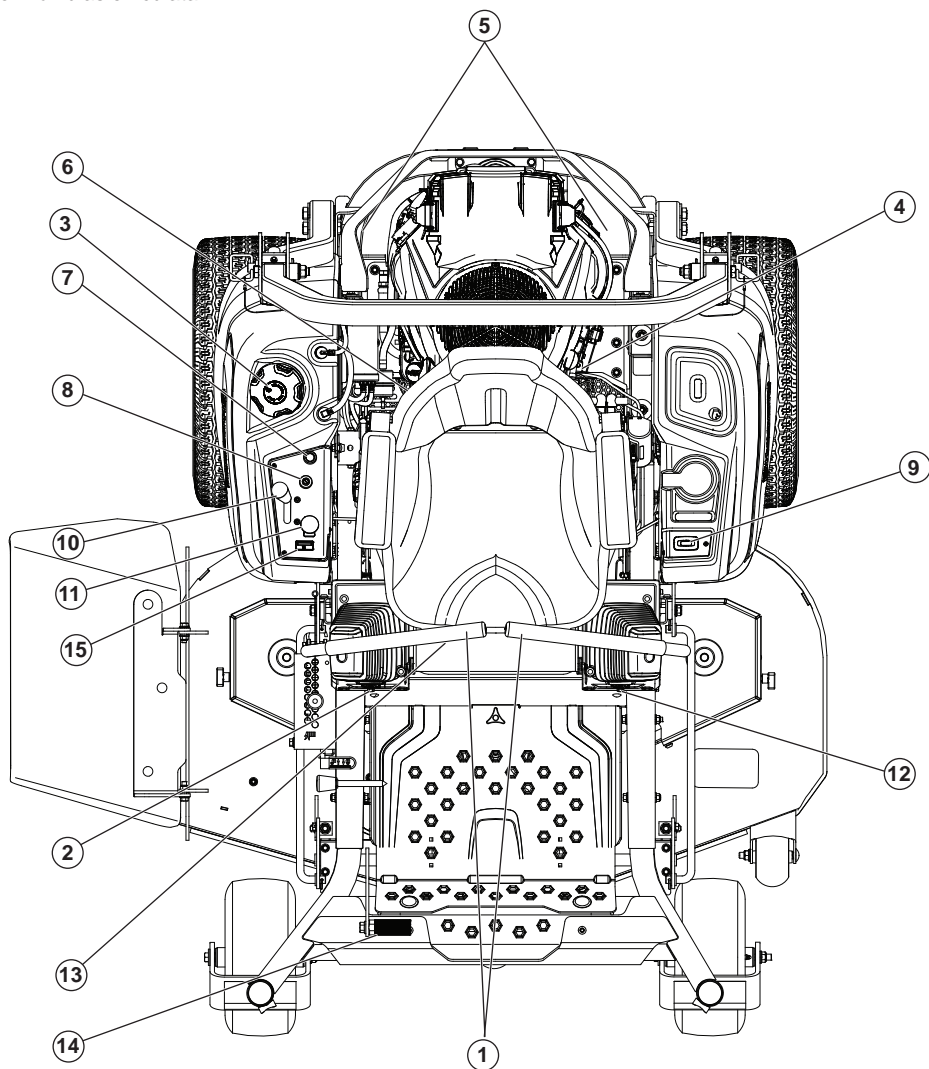

1. Palancas de control de movimiento/freno de estacionamiento	6. Fusibles	11. Interruptor de la cuchilla
2. Perno de alineación	7. Control del estrangulador	12. Perno de alineación
3. Depósito de combustible	8. Interruptor de encendido	13. Ajuste del asiento
4. Válvula de cierre de combustible	9. Contador de mantenimiento	14. Elevación del equipo
5. Liberación hidráulica	10. Acelerador	15. Indicador de combustible

CONTROLES

Palancas de control de la conducción

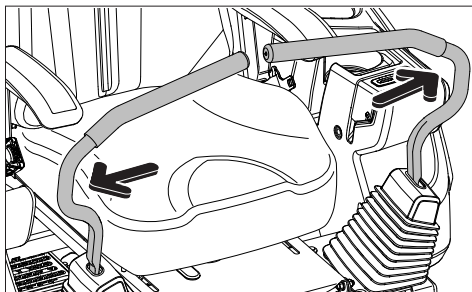

La velocidad y la dirección de la máquina se pueden modificar en todo momento mediante los dos mandos de conducción. Los mandos de conducción pueden moverse hacia delante o hacia atrás pasando por una posición neutra. Hay una posición neutra / freno de estacionamiento que pone el freno de estacionamiento cuando se desplazan hacia fuera los mandos de conducción.

Cuando ambos mandos están en la posición neutra (N), la máquina está parada. Al mover ambos mandos por igual hacia delante o hacia atrás, la máquina se mueve en línea recta hacia delante o hacia atrás.

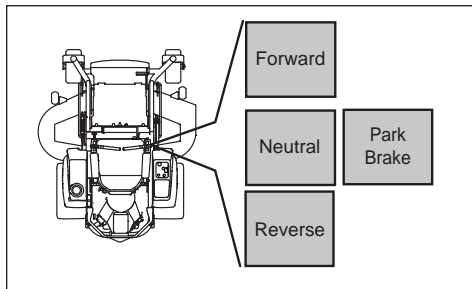

Por ejemplo, para girar a la derecha cuando está yendo hacia delante, mueva el mando derecho a la posición neutra. La rotación de la rueda derecha se reduce, y la máquina gira hacia la derecha.

Se puede realizar un giro cero moviendo un mando hacia atrás (con respecto a la posición neutra) y moviendo con cuidado el otro mando de conducción hacia delante desde la posición neutra. La dirección de rotación al realizar un giro cero viene dada por el mando de conducción que se desplaza hacia delante más allá de la posición neutra. Si el mando de conducción izquierdo se desplaza hacia atrás, la máquina gira hacia la izquierda. Extreme la precaución al realizar esta maniobra.

Si los mandos de conducción se encuentran en una posición irregular cuando la máquina está parada o no encajan en las ranuras destinadas a su movimiento hacia fuera, pueden ajustarse.

INFORMACIÓN IMPORTANTE: Cuando accione el freno de estacionamiento, la máquina debe estar parada. Ponga siempre el freno de estacionamiento antes de bajarse. Suelte el freno de estacionamiento antes de mover el cortacésped.

⚠ ADVERTENCIA: La máquina puede girar con gran rapidez si se desplaza hacia delante uno de los mandos de conducción mucho más que el otro.

Accelerador

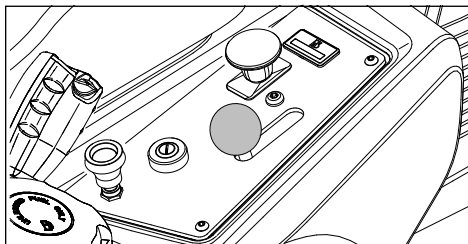

El acelerador regula el régimen del motor y, por consiguiente, la velocidad de giro de las cuchillas, en caso de que se haya tirado del interruptor de las cuchillas.

El control se mueve hacia adelante o hacia atrás para aumentar o disminuir el régimen del motor.

Para prevenir el riesgo de obstrucciones en las bujías, no mantenga el motor en ralentí durante periodos prolongados. UTILICE LA ACELERACIÓN MÁXIMA AL DESPLAZARSE, para conseguir un mejor rendimiento del cortacésped y una mejor carga de la batería.

Interruptor de encendido

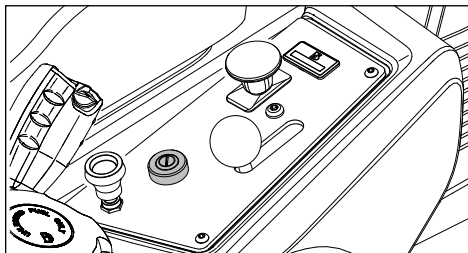

El interruptor de encendido se utiliza para arrancar y parar el motor. En los modelos equipados con faros, gire la llave en el sentido de las agujas del reloj hasta la posición ACCESSORY para utilizar los faros.

CONTROLES

Estrangulador

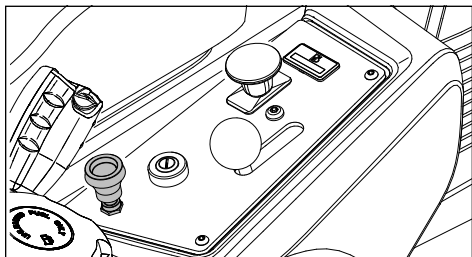

El estrangulador se utiliza en los arranques en frío para proporcionar al motor una mezcla de combustible enriquecida. Si va a arrancar en frío, tire del mando hacia arriba.

Interruptor de la cuchilla

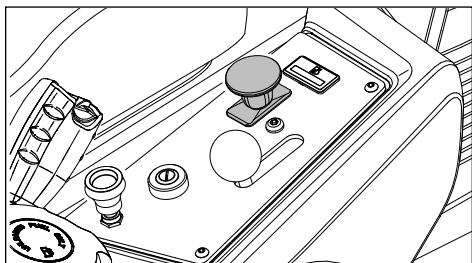

Para accionar el equipo de corte, tire del mando. Las cuchillas de corte se desacoplan cuando el mando se presiona hacia abajo.

Contador de mantenimiento

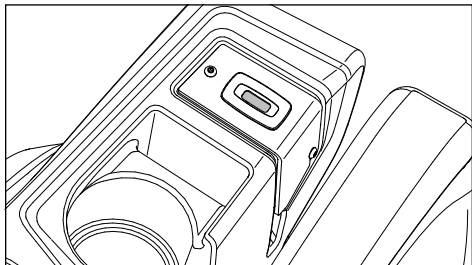

El contador de mantenimiento muestra el total de horas de funcionamiento del motor, e indica cuándo debe realizarse el mantenimiento del motor y del cortacésped.

Cada 50 horas de funcionamiento, se visualiza el icono de un bidón de aceite durante dos horas seguidas y, una vez transcurrido ese tiempo, el contador se restablece automáticamente. Para restablecer el contador manualmente, apague y vuelva a encender la máquina con la llave cinco veces seguidas a intervalos de un segundo. Para obtener información sobre el mantenimiento del cortacésped, consulte el Programa de mantenimiento en el presente manual.

Nota: El contador de mantenimiento (horas) solo avanza cuando el motor está en marcha. Asegúrese de apagar la unidad con la llave cuando no se utilice para evitar que se acumulen horas de funcionamiento en el contador.

Palanca de ajuste del asiento (Aplicable solo al Z400X)

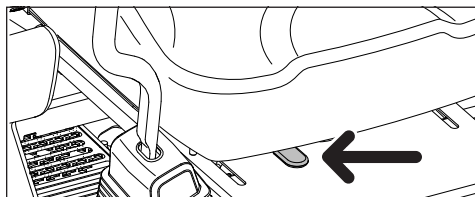

El asiento se puede regular longitudinalmente. La palanca situada debajo del borde delantero del asiento se desplaza hacia la izquierda (según se está sentado en el asiento del conductor) para ajustar el asiento hacia atrás o hacia delante.

INFORMACIÓN IMPORTANTE: No está permitido realizar el ajuste del asiento cuando la unidad está en movimiento.

Válvula de cierre de combustible

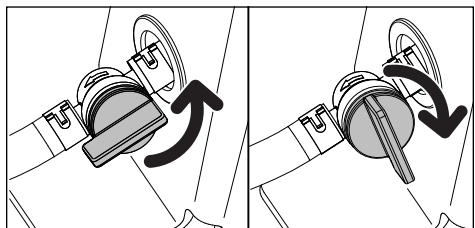

La válvula de cierre de combustible se encuentra justo delante del soporte de montaje del depósito de combustible. La válvula está cerrada cuando la lengüeta del mango está perpendicular al conducto de combustible.

Fusibles

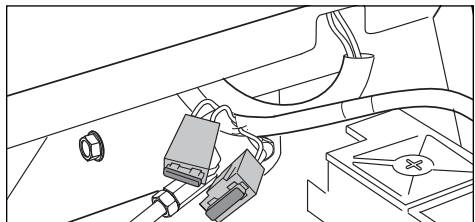

Los fusibles se encuentran en el lado derecho de la máquina, y es posible acceder a ellos inclinando el asiento hacia delante. Son fusibles de pines planos como los que se utilizan en los automóviles. El fusible de 20 A es el principal. El fusible de 7,5 A es para la conexión del equipo de corte.

CONTROLES

Alineación

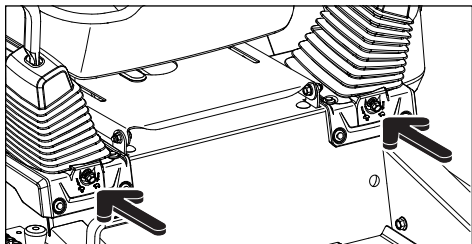

Si el cortacésped no se mueve en línea recta, compruebe la presión del aire en los dos neumáticos traseros. La presión de aire recomendada para los neumáticos traseros es de 1 bar (15 psi).

1. Para realizar los ajustes de seguimiento se utilizan los pernos de alineación.
2. Para realizar un ajuste preliminar de la alineación, lleve la unidad a un espacio abierto y sin obstáculos, como por ejemplo un aparcamiento vacío o un campo abierto.
3. Enrosque los pernos de alineación hasta donde sea posible.
4. Afloje los pernos de alineación 4 vueltas completas. Más de cuatro vueltas podrían dañar la unidad.
5. Para probar la unidad, hágala funcionar a la aceleración máxima con las dos palancas de control de movimiento totalmente hacia delante. Enrosque gradualmente el perno de alineación del lado derecho hasta que la unidad empiece a desviarse hacia la derecha de manera perceptible.
6. Desplácese hacia delante a la aceleración máxima con las dos palancas de control de movimiento totalmente hacia delante. Enrosque gradualmente el perno de alineación (lado izquierdo) hasta que la unidad se desplace en línea recta.

Pedal de la altura de corte

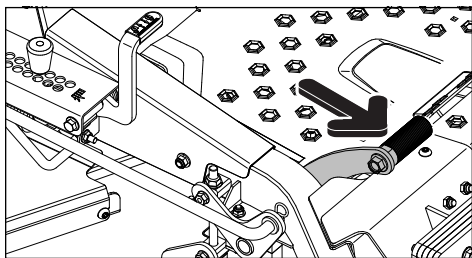

La altura de corte deseada se ajusta con el pasador de altura. El pedal de altura de corte libera la elevación del equipo para colocar el equipo a la altura seleccionada.

Para el transporte, pise el pedal izquierdo a fondo hasta que el equipo eleve los pestillos hasta la posición de transporte (la más alta).

INFORMACIÓN IMPORTANTE: Eleve siempre el equipo a la posición más alta para transportarlo.

Palancas liberadoras hidráulicas

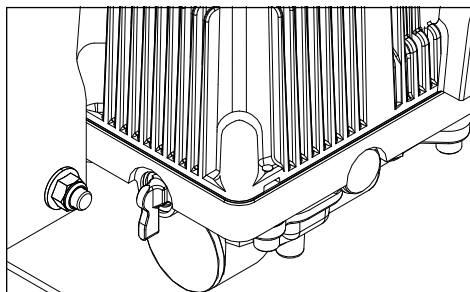

Las palancas de derivación de la transmisión deben estar acopladas al empujar o tirar de la máquina. Las transmisiones se ponen en modo de derivación girando las palancas a la posición horizontal. Las palancas de derivación se encuentran en la parte delantera de ambas transmisiones. Consulte **Transporte manual** en la sección **Funcionamiento**.

Depósito de combustible

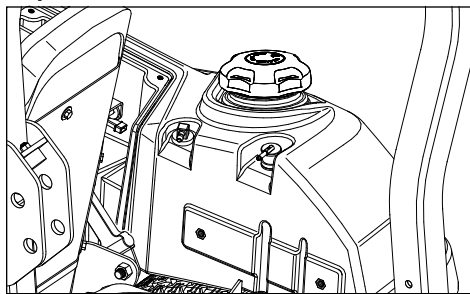

Lea atentamente las instrucciones de seguridad antes de repostar. La capacidad del depósito es de 19,0 litros (5 galones).

Revise periódicamente la junta del tapón del depósito de combustible para comprobar que no haya daños y asegúrese de que esté bien apretado.

CONTROLES

El motor funciona con gasolina sin plomo de 87 octanos como mínimo (sin mezcla de aceite). Puede utilizarse gasolina de alquilato respetuosa con el medio ambiente. Consulte los datos técnicos correspondientes a los combustibles de etanol. No utilice combustible de metanol. No utilice combustible a base de alcohol E85. El motor u otros componentes podrían resultar dañados.

Al utilizar la máquina con temperaturas inferiores a 0 °C (32 °F), use gasolina de invierno nueva y limpia para conseguir un arranque óptimo en condiciones climáticas frías.

 **ADVERTENCIA:** La gasolina es muy inflamable. Sea precavido y llene los depósitos al aire libre (consulte el apartado sobre seguridad).

INFORMACIÓN IMPORTANTE: La experiencia demuestra que los combustibles con mezcla de alcohol (gasohol, etanol o metanol) pueden captar humedad, lo que causa la separación y formación de ácidos durante su almacenamiento. Los gases ácidos pueden dañar el sistema de combustible del motor durante el almacenamiento. Para evitar problemas con el motor, el sistema de combustible debe vaciarse antes de almacenar el equipo durante 30 o más días. Drene el depósito de combustible, arranque el motor y déjelo en marcha hasta que los tubos de alimentación y el carburador estén vacíos. Utilice combustible nuevo en la próxima temporada. Para obtener más información, consulte **Almacenamiento**. No utilice limpiadores de motor o carburador para el depósito de combustible, ya que podrían ocasionar daños permanentes.

 **ADVERTENCIA:** Llene el depósito hasta la parte inferior del tubo de llenado. No añada demasiada gasolina. Limpie los restos de aceite o combustible derramados. No almacene, vierta o use gasolina cerca de una llama abierta.

 **ADVERTENCIA:** El motor y el sistema de escape pueden calentarse mucho durante el funcionamiento. Evite tocarlos, ya que podría sufrir quemaduras. Deje que el motor y el sistema de escape se enfríen antes de repostar.

FUNCIONAMIENTO

Lea el apartado *Seguridad* y las páginas siguientes, si no está familiarizado con la máquina.

Formación

Gracias a su exclusiva capacidad de conducción, los cortacéspedes de giro cero son mucho más maniobrables que los tractores cortacéspedes tradicionales.

Revise detenidamente este apartado antes de poner en marcha el cortacésped. La primera vez que utilice el cortacésped, o hasta que se familiarice con los mandos, hágalo con un régimen de aceleración y una velocidad de avance reducidos. NO lleve las palancas de control a las posiciones totalmente hacia delante o hacia atrás durante la primera utilización.

Aquellos que utilicen el cortacésped por primera vez deben familiarizarse con el movimiento del cortacésped en una superficie dura, como cemento o asfalto, ANTES de utilizarlo en césped. Hasta que el usuario se sienta cómodo con los controles del cortacésped y su capacidad de giro cero, las maniobras demasiado bruscas podrían estropear el césped.

Conducción

Avance y retroceso

La dirección y velocidad de los movimientos del cortacésped se controlan con el movimiento de las palancas de control situadas a ambos lados de la máquina. La palanca izquierda controla la rueda izquierda. La palanca derecha controla la rueda derecha.

Al utilizar el cortacésped por primera vez, el usuario debe empujarlo hasta una zona abierta y llana, donde no haya personas, vehículos u obstáculos cercanos (consulte **Movimiento manual de la máquina** en el apartado *Funcionamiento*). Para que la máquina se desplace por sí sola, el usuario debe estar sentado en el asiento y arrancar el motor (consulte **Antes de la puesta en marcha** en el apartado *Funcionamiento*). Ajuste el régimen del motor a ralentí y, sin acoplar las cuchillas todavía, desplace las palancas de control hacia dentro. Hasta que las palancas de control no se muevan hacia adelante o atrás, el cortacésped permanecerá parado.

Desplace lentamente y un poco las dos palancas de control hacia delante. Así, el cortacésped se desplazará hacia delante en línea recta. Tire de las palancas de control hacia la posición neutra para detener el cortacésped.

Tire ligeramente hacia atrás de las palancas de control para desplazar el cortacésped hacia atrás. Empuje hacia delante las palancas de control hasta la posición neutra para detener el cortacésped.

Para girar a la derecha

Mientras avanza hacia delante, tire de la palanca derecha hacia la posición neutra, manteniendo en su posición la palanca izquierda: la rueda derecha girará más lentamente, haciendo que la máquina gire en dicha dirección.

Para girar a la izquierda

Mientras avanza hacia delante, tire de la palanca izquierda hacia la posición neutra, manteniendo en su posición la palanca derecha: la rueda izquierda girará más lentamente, haciendo que la máquina gire en dicha dirección.

Para hacer un giro cero

Mientras avanza hacia delante, tire primero hacia usted de las dos palancas de control hasta que el cortacésped se detenga o reduzca considerablemente la velocidad.

A continuación, lleve una de las palancas ligeramente hacia delante y la otra hacia atrás y complete el giro.

Barra antivuelco

Utilice la unidad con la barra antivuelco subida y bloqueada, y póngase el cinturón de seguridad. Cuando la barra antivuelco está bajada, no hay ningún tipo de protección contra vuelco. Si fuera necesario bajar la barra antivuelco, no se ponga el cinturón de seguridad. Suba la barra antivuelco en cuanto el espacio disponible lo permita.



ADVERTENCIA: Cuando la barra antivuelco se encuentra en posición vertical, debe utilizarse el cinturón de seguridad.



ADVERTENCIA: Asegúrese de que no haya piedras u otros objetos en el área de trabajo que puedan salir despedidos como consecuencia de la rotación de las cuchillas.

Antes de la puesta en marcha

1. Lea los apartados *Seguridad* y *Controles* antes de poner en marcha la máquina.
2. Realice el mantenimiento diario antes de poner en marcha la máquina (consulte **Programa de mantenimiento** en el apartado *Mantenimiento*).
3. Compruebe que haya suficiente combustible en el depósito.
4. Ajuste el asiento en la posición deseada.

FUNCIONAMIENTO

5. Ajuste la altura de corte de la plataforma insertando el pasador de elevación en la altura de corte deseada.

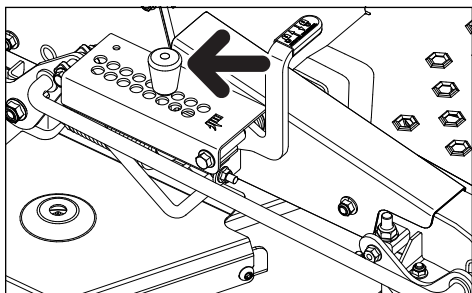

Antes de arrancar el motor, deben cumplirse las siguientes condiciones:

- El interruptor de la cuchilla debe estar presionado hacia abajo, en la posición desacoplada.
- El freno de estacionamiento debe estar accionado, teniendo ambas palancas de control en la posición exterior (freno de estacionamiento activado).
- Ambos controles de conducción deben estar en la posición de freno de estacionamiento / posición neutra de bloqueo (exterior).

Arranque del motor

1. Siéntese en el asiento.
2. Eleve el equipo de corte hasta la posición de transporte bloqueando el pedal de elevación hacia delante.

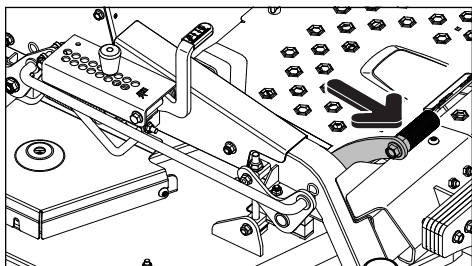

3. Presione el interruptor de la cuchilla hacia abajo para desacoplar las cuchillas de corte.
4. Coloque los mandos de conducción en la posición de freno de estacionamiento / posición neutra de bloqueo (exterior).
5. Ponga el acelerador en la posición intermedia. Si el motor está frío, tire del estrangulador hacia arriba.

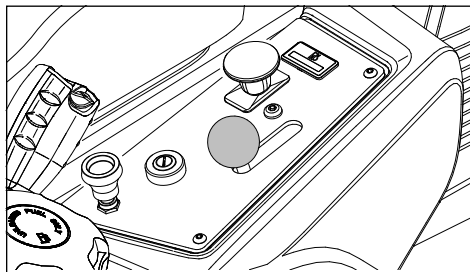

6. Abra la válvula del depósito de combustible.
7. Presione y gire la llave de encendido hasta la posición de arranque.

INFORMACIÓN IMPORTANTE: No accione el mecanismo de arranque durante más de cinco segundos cada vez. Si el motor no arranca, espere aproximadamente diez segundos antes de volver a intentarlo.

8. Una vez arrancado el motor, suelte inmediatamente la llave hasta que quede en la posición RUN (MARCHA). Si se ha utilizado el estrangulador para arrancar el motor frío, empuje lentamente el mando del estrangulador.
9. Ajuste el régimen del motor con el acelerador. Deje funcionar el motor a una velocidad moderada, aproximadamente a una aceleración intermedia, unos instantes antes de utilizarlo. **AL CORTAR EL CÉSPED, UTILICE LA ACELERACIÓN MÁXIMA** (sin estrangulador).

Funcionamiento

1. Mueva los mandos de conducción hacia dentro, fuera de la posición neutra / de freno de estacionamiento.
NOTA: Este cortacésped cuenta con un sistema de presencia del operador. Si el motor está en marcha y el operador intenta abandonar el asiento sin haber accionado primero el freno de estacionamiento, el motor se apagará.
2. Suelte el pestillo del pedal y baje el equipo para regular la altura de corte.
3. Coloque el acelerador en la posición de aceleración máxima.
4. Acople el equipo de corte tirando del interruptor de la cuchilla hacia arriba.

⚠ ADVERTENCIA: Asegúrese de que no haya nadie cerca del cortacésped cuando se accione el interruptor de la cuchilla.

FUNCIONAMIENTO

5. Gire las palancas de control hacia dentro y, despacio, muévalas ligeramente hacia delante para desplazarse hacia delante en línea recta.

Parada del motor

1. Ponga el acelerador en la posición mínima (símbolo de tortuga).
2. Desplace los mandos de conducción hacia fuera.
3. Desactive el equipo de corte presionando el interruptor de la cuchilla hacia abajo.
4. Eleve el equipo de corte pisando los pedales hasta la posición de transporte.
5. Accione el freno de estacionamiento moviendo las palancas de control hacia afuera hasta la posición de freno de estacionamiento.

Si ha hecho trabajar mucho al motor, déjelo en ralentí al menos 60 segundos para que alcance una temperatura normal de funcionamiento antes de detenerlo. Para prevenir obstrucciones en las bujías, evite mantener el motor en ralentí durante periodos más prolongados.

6. Gire la llave de contacto a la posición de parada y sáquela. Para evitar el uso no autorizado de la máquina, quite siempre la llave al abandonar el cortacésped.

INFORMACIÓN IMPORTANTE: Si deja el interruptor de encendido en una posición que no sea la de apagado, la batería se descargará.

Utilización en pendientes

Lea las instrucciones de seguridad para la **Conducción en pendientes** en el apartado *Seguridad*.

- Para arrancar cuesta arriba o cuesta abajo, utilice la velocidad más baja posible.
- Evite detenerse o cambiar la velocidad en las pendientes.
- Si fuera necesario detenerse, coloque las palancas de dirección en la posición neutra y presiónelas hacia fuera. Accione el freno de estacionamiento.
- Para volver a iniciar la marcha, suelte el freno de estacionamiento.
- Tire de nuevo de las palancas de control hasta el centro del cortacésped y vuelva a empujarlas hacia delante para iniciar la marcha.

- Realice todos los giros lentamente.

⚠ ADVERTENCIA: No utilice el cortacésped en terrenos con pendientes de más de 10 grados. Corte el césped de las pendientes de arriba abajo, nunca de lado a lado. Evite los cambios bruscos de dirección.

Consejos para cortar

- Vigile y señalice las piedras y otros objetos fijos para evitar choques.
- Empiece con una altura de corte elevada y vaya reduciéndola hasta conseguir el corte deseado. El césped debe cortarse a unos 6,35 cm durante la temporada de frío y por encima de los 7,62 cm durante los meses de calor. Para que el césped esté más sano y tenga un mejor aspecto, córtelo a menudo tras un crecimiento moderado.
- Para un mejor rendimiento de corte, corte dos veces la hierba de alturas superiores a 15,24 cm. Haga el primer corte relativamente alto y el segundo a la altura deseada.
- El resultado del corte será óptimo si se lleva a cabo a un régimen alto del motor (con rotación rápida de las cuchillas) y a baja velocidad (con un desplazamiento lento del cortacésped). Si la hierba no está demasiado larga y tupida, la velocidad del cortacésped puede aumentarse sin que ello afecte negativamente al resultado de corte.
- Cortándolo a menudo, se obtiene un césped de mejor aspecto. El terreno se hace más homogéneo y el césped queda mejor distribuido en todo el terreno. El tiempo total invertido no aumenta, ya que puede utilizarse una velocidad de funcionamiento superior sin que ello perjudique el resultado de corte.
- Para cortar superficies grandes, empiece girando hacia la derecha para que la hierba se descargue en dirección opuesta a los arbustos, vallas, caminos, etc. Tras una o dos vueltas, corte en la dirección opuesta girando hacia la izquierda hasta que termine.

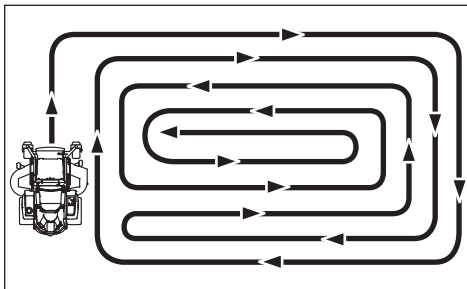

FUNCIONAMIENTO

- Evite cortar el césped cuando esté mojado. El resultado de corte empeora, dado que las ruedas se hunden en el césped blando, se forman terrones y la hierba se agarra debajo de la cubierta.
- Limpie por debajo el equipo de corte con manguera después de cada uso. Para limpiarlo, el equipo de corte debe estar elevado en la posición de transporte. Asegúrese de que el cortacésped esté frío y el motor apagado.
- Utilice aire comprimido para limpiar la superficie superior del equipo. Evite pulverizar agua en la superficie superior, sobre el motor y los componentes eléctricos.
- Cuando utilice el kit triturador, es importante que los intervalos de corte sean frecuentes.

Movimiento manual de la máquina

Al empujar o tirar del cortacésped, accione las palancas de derivación. Las palancas de derivación se encuentran en la parte delantera de cada transmisión.

1. Baje el equipo si es necesario.
2. Mueva los mandos de conducción hacia dentro, fuera de la posición de freno de estacionamiento.
3. Levante el asiento.
4. Gire cada palanca de derivación a la posición horizontal.

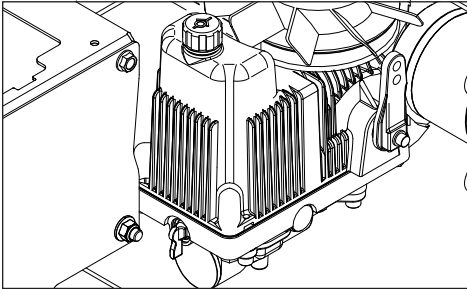

5. Baje el asiento.
6. Empuje el cortacésped aprovechando la robustez de su estructura. No empuje el cortacésped con las palancas de control.
7. Para volver a acoplar la transmisión, gire las palancas de derivación a la posición vertical.

Para cargar la máquina en un camión o remolque, utilice rampas y la marcha lenta. **NO LEVANTE LA MÁQUINA.** Esta máquina no está diseñada para ser elevada manualmente.

⚠ ADVERTENCIA: Después de conectar las derivaciones y de mover los controles de dirección para soltar el freno de estacionamiento, la unidad puede rodar libremente y podría lesionar a alguien.

⚠ ADVERTENCIA: Tenga especial cuidado al subir la máquina a un camión o remolque mediante rampas. Si la máquina se cae de las rampas, pueden producirse lesiones graves e incluso la muerte.

⚠ ADVERTENCIA: No haga ningún ajuste a menos que:

- El motor esté parado.
- La llave de contacto está quitada.
- El freno de estacionamiento esté activado.

MANTENIMIENTO

Programa de mantenimiento

A continuación incluimos una lista con los procedimientos de mantenimiento que se deben efectuar en la máquina. Para aquellos puntos no descritos en este manual, acuda a un taller

de servicio autorizado. Se recomienda una revisión anual realizada por un taller de servicio autorizado, a fin de mantener su máquina en el mejor estado posible y garantizar un funcionamiento seguro.

Consulte **Mantenimiento general** en el apartado **Seguridad**.

MANTENIMIENTO	DIARIO		AL MENOS UNA VEZ AL AÑO	INTERVALO DE MANTENIMIENTO EN HORAS			
	ANTES	DESPUÉS		25	50	100	300
COMPROBACIÓN							
Ajuste del freno de estacionamiento	●		◆		◆		
Nivel de aceite del motor (cada repostaje)	■						
Sistema de seguridad	●						
Fugas de combustible o aceite	◆						
Daños		◆					
Tornillería suelta (tornillos, tuercas)		◆					
Daños en el equipo de corte		◆					
Presión de los neumáticos				●	●	●	●
Conexiones de la batería			●	●	●	●	●
LIMPIEZA							
Toma de aire de refrigeración del motor		■		■			
Parte inferior del equipo de corte		●					
Alrededor del motor		◆					
Alrededor de las correas y las poleas		◆			◆	◆	◆
Toma de aire de refrigeración del motor ²⁾			■	■			
Prefiltro de espuma del purificador de aire ²⁾			■	■			
Cartucho del filtro de papel del purificador de aire ²⁾			■	■			
ADEMÁS							
Compruebe el silenciador/apagachispas			◆		◆	◆	◆
Arranque el motor y las cuchillas, y permanezca atento a cualquier sonido inusual		◆					
Afile ³⁾ o cambie las cuchillas de corte			●	●			

● = Descrito en este manual

◆ = No descrito en este manual

■ = Consulte el manual del fabricante del motor

¹⁾ Primer cambio tras 8-10 horas. Cuando trabaje con cargas pesadas o a temperaturas ambientales altas, sustituir cada 50 horas.

²⁾ En condiciones polvorrientas, es necesario realizar la limpieza y la sustitución con mayor frecuencia.

³⁾ Realizado por un taller de servicio autorizado.



ADVERTENCIA: Antes de realizar cualquier tarea de mantenimiento o ajuste:

- Accione el freno de estacionamiento.
- Coloque el interruptor de la cuchilla en la posición desacoplada.
- Coloque el interruptor de encendido en la posición de apagado y saque la llave.
- Asegurarse de que las cuchillas y las piezas móviles están completamente paradas.

MANTENIMIENTO

MANTENIMIENTO	DIARIO		AL MENOS UNA VEZ AL AÑO	INTERVALO DE MANTENIMIENTO EN HORAS			
	ANTES	DESPUÉS		25	50	100	300
COMPROBACIÓN							
Ajuste del cable del acelerador						■	
Ajuste del equipo de corte			●				●
Estado de las correas y las poleas			●			●	
Ruedecillas (cada 200 horas)			●			●	
Holgura de las válvulas del motor ³⁾			◆				◆
CAMBIO							
Bujías			■			■	
Aceite del motor ¹⁾			■	■			
Filtro de aceite de motor			■			■	
Filtro de combustible			■			■	
Filtro de aire de papel ²⁾			■			■	
Prefiltro de espuma del purificador de aire ²⁾			■				
ADEMÁS							
Realice el mantenimiento de las 300 horas ³⁾			◆				◆

● = Descrito en este manual

◆ = No descrito en este manual

■ = Consulte el manual del fabricante del motor

¹⁾ Primer cambio tras 8-10 horas. Cuando trabaje con cargas pesadas o a temperaturas ambientales altas, sustituir cada 50 horas.

²⁾ En condiciones polvorrientas, es necesario realizar la limpieza y la sustitución con mayor frecuencia.

³⁾ Realizado por un taller de servicio autorizado.



ADVERTENCIA: A fin de no cortocircuitar los bornes de la batería, evite que una llave u otro objeto entren en contacto con ambos bornes al mismo tiempo. Antes de conectar la batería, quítese las pulseras de metal, los relojes de correa, anillos, etc.

Primero deben conectarse los bornes positivos, para evitar chispas por toma de tierra accidental.

INFORMACIÓN IMPORTANTE: El

cortacésped está equipado con un sistema con conexión a tierra negativa de 12 V. El otro vehículo debe estar igualmente equipado con un sistema con toma de tierra negativa de 12 V. No utilice el cortacésped para arrancar otros vehículos.

MANTENIMIENTO

Batería

Si la batería está descargada y no puede arrancar el motor, debe recargarla.

Uso de los cables de arranque

1. Conecte los extremos del cable ROJO al borne POSITIVO (+) de cada batería, teniendo cuidado de que no entren en contacto con el chasis.
2. Conecte uno de los extremos del cable NEGRO al borne NEGATIVO (-) de la batería cargada.
3. Conecte el otro extremo del cable NEGRO a un buen punto de MASA DEL CHASIS del cortacésped con la batería descargada, lejos del depósito de combustible y de la batería.

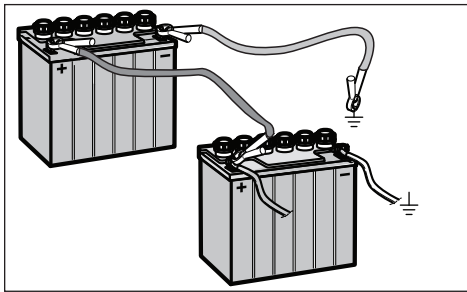

Para retirar los cables, realice los pasos anteriores en orden inverso.

1. Quite primero el cable NEGRO del chasis y, a continuación, de la batería cargada.
2. Por último, quite el cable ROJO de ambas baterías.

El cortacésped está equipado con una batería que no requiere mantenimiento ni servicio. Sin embargo, la carga periódica de la batería con un cargador de batería para automóviles prolongará su vida útil.

- Mantenga la batería y sus bornes limpios.
- Mantenga los pernos de la batería apretados.
- Consulte la tabla de tiempos de carga.

BATERÍA ESTÁNDAR	ESTADO DE CARGA	TIEMPO DE CARGA APROXIMADO* PARA CARGA COMPLETA A 26,6 °C (80 °F)			
		Potencia máxima a:			
		50 A	30 A	20 A	10 A
12,6 V	100 %	- CARGA COMPLETA -			
12,4 V	75 %	20 min	35 min	48 min	90 min
12,2 V	50 %	45 min	75 min	95 min	180 min
12,0 V	25 %	65 min	115 min	145 min	280 min
11,8 V	0 %	85 min	150 min	195 min	370 min

*El tiempo de carga depende de la capacidad de la batería, su estado, su antigüedad, la temperatura y la eficacia del cargador.

Limpieza de la batería y los bornes

Eliminación de la batería

La corrosión y la suciedad acumulada en la batería y los bornes pueden hacer que esta pierda potencia.

1. Levante y gire el asiento completamente hacia delante hasta que quede sujeto.
2. Retire el perno y la tuerca del soporte de la batería y retire el soporte de la batería.

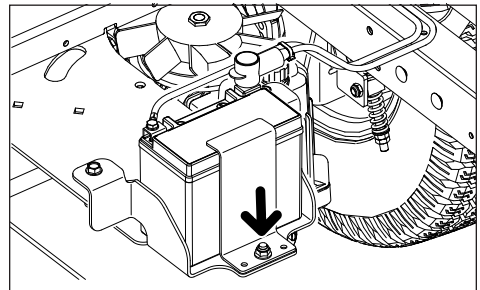

3. Con una llave, desconecte primero el cable NEGRO de la batería y después el ROJO.
4. Retire con cuidado la batería del cortacésped y límpiela si es necesario.
5. Enjuague la batería con agua normal y séquela.
6. Limpie los bornes y los extremos de los cables de la batería con un cepillo de alambre.
7. Vuelva a instalar la batería con los bornes en la misma posición que antes de retirarla.
8. Primero conecte el cable ROJO de la batería al borne positivo (+) de la batería.
9. Conecte el cable de tierra NEGRO al borne negativo (-) de la batería.
10. Fije la batería en su posición con el soporte que extrajo en el paso 2.

MANTENIMIENTO

INFORMACIÓN IMPORTANTE: No abra ni retire los tapones ni las cubiertas de la batería. No es necesario añadir ni comprobar el nivel de electrolito.

Utilice siempre dos llaves para los tornillos de los bornes.



ATENCIÓN: Utilice siempre protección ocular cuando trabaje con baterías.



PRECAUCIÓN: Las baterías con ácidos de plomo generan gases explosivos. Mantenga los materiales que generen chispas, llamas o humo lejos de las baterías.

Sistema de seguridad

La máquina dispone de un sistema de seguridad que impide su arranque o utilización en las siguientes circunstancias.

El motor solo puede arrancarse si:

- El equipo de corte está desacoplado.
- Los mandos de conducción están en la posición neutra de bloqueo externa / posición del freno de estacionamiento.

INFORMACIÓN IMPORTANTE: Para poder conducir, el conductor debe estar sentado y mover ambas palancas de dirección una hacia la otra al mismo tiempo; de lo contrario, el motor se detendrá.

Compruebe a diario que el sistema de seguridad funciona correctamente intentando arrancar el motor cuando no se cumpla alguna de las condiciones anteriores. Inténtelo de nuevo en el otro supuesto.

Si la máquina arranca aun cuando no se cumpla alguna de las condiciones anteriores, apáguela y repare el sistema de seguridad antes de volver a utilizarla.

Asegúrese de que el motor se detiene cuando el freno de estacionamiento está suelto y el usuario abandona el asiento.

Compruebe que el motor se detiene cuando las cuchillas de corte están acopladas y el usuario abandona momentáneamente el asiento del conductor.

Freno de estacionamiento y dirección

Compruebe visualmente que no haya daños en la palanca, los acoplamientos o los interruptores del freno de estacionamiento. Realice una prueba con la máquina parada y compruebe

que el frenado es suficiente. Para los ajustes del freno de estacionamiento, póngase en contacto con el taller de servicio de Husqvarna.



ADVERTENCIA: Un ajuste defectuoso podrá reducir la capacidad de frenado y provocar un accidente.

Presión de los neumáticos

Todos los neumáticos deben tener una presión de 15 psi/103 kPa/1 bar.

INFORMACIÓN IMPORTANTE: NO añada ningún tipo de revestimiento para neumáticos o espuma de relleno a los neumáticos. Las cargas excesivas generadas por neumáticos rellenos con espuma pueden causar fallos prematuros.

Utilice únicamente los neumáticos especificados por Husqvarna.

Correas trapezoidales

Compruebe las correas cada 100 horas de funcionamiento. Compruebe que no haya grietas profundas o grandes hendiduras. La correa tendrá algunas pequeñas grietas debidas al uso normal. Las correas no son ajustables. Sustituya las correas si empiezan a patinar por el desgaste.

Retirada de la correa del equipo

1. Estacione en una superficie nivelada y aplique el freno de estacionamiento. Baje el equipo a la posición de corte más baja.
2. Retire la protección de la correa.
3. Retire la suciedad acumulada alrededor de las carcasas de la cortadora y de la superficie del equipo.
4. Presione el brazo de la polea tensora para liberar la tensión de la correa.

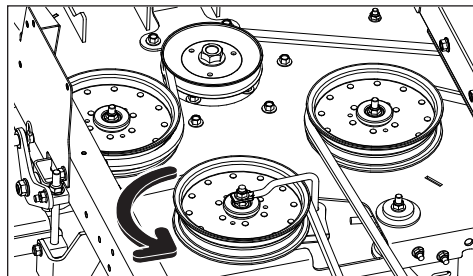

5. Levante la correa por la parte superior de las poleas de la carcasa de la cortadora y extráigala del equipo.

MANTENIMIENTO

Instalación de la correa del equipo

NOTA: Para saber cómo instalar fácilmente la correa del equipo, consulte la etiqueta de colocación que hay en la parte superior del equipo.

1. Enrolle la correa del equipo alrededor de la polea del embrague eléctrico situada en el eje del motor.
2. Lleve la correa hacia delante y por encima del equipo.
3. Coloque la correa alrededor de la polea tensora.
4. Enrolle la correa alrededor de la polea tensora inmóvil y alrededor de los recubrimientos del mandril.
5. Empújela hacia dentro en el brazo de la polea tensora y, con cuidado, pase la correa por encima de la polea tensora inmóvil. Cuando la correa esté bien instalada, suelte lentamente el brazo de la polea tensora para tensar la correa.
6. Asegúrese de que la correa está colocada según la etiqueta del equipo y no está retorcida.
7. Vuelva a instalar la protección de la correa.

Correa de la bomba

La tensión de la correa de transmisión es ajustable. El muelle tensor debe estar comprimido a una longitud de entre 35 mm y 38 mm (1,38 y 1,50 pulg.).

Cambio de la correa de la bomba

Aparque el cortacésped en una superficie plana. Acople el freno de estacionamiento moviendo los mandos de conducción hacia afuera.

Retirada de la correa

Desde la parte superior del equipo:

1. Quite la correa del equipo (consulte **Retirada de la correa del equipo** en este apartado del manual).
2. Abata el asiento hacia delante para acceder a las cubiertas del ventilador. Quite ambas cubiertas del ventilador.

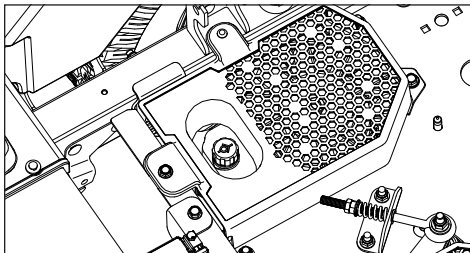

Desde la parte inferior del equipo:

3. Quite el fiador del embrague para acceder a la correa.
4. Afloje las tuercas del muelle tensor en el cáncamo para desplazar el brazo y aflojar la correa.

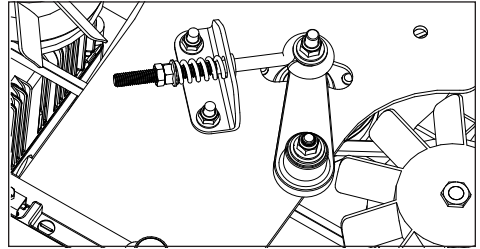

5. Saque la correa de las poleas del motor y de la bomba. Levante la correa sobre la parte superior de los ventiladores.

Instalación de la correa

1. Si la bomba no está bloqueada en la posición extendida, repita el paso 4 de las instrucciones anteriores.
2. Pase la correa por encima de los ventiladores y colóquela entre las poleas tensoras.
3. Coloque la correa por encima de las poleas tensoras derecha e izquierda.
4. Coloque la correa sobre la polea del motor.
5. Instale y apriete el fiador del embrague.
6. Ajuste el tensor del elevador de la correa de transmisión para lograr una longitud de muelle de entre 35 mm y 38 mm (1,38 y 1,50 pulg.).
7. Instale las protecciones de los ventiladores.
8. Instale la correa del equipo.

Discos de corte

PRECAUCIÓN: Las cuchillas están afiladas. Protéjase las manos con guantes o envuelva las cuchillas con trapos gruesos cuando las manipule.



El afilado de las cuchillas debe encomendarse a un taller de servicio oficial.

Para obtener el mejor resultado posible de corte, es importante que las cuchillas no estén dañadas y estén bien afiladas.

Cambie las cuchillas que se hayan doblado o agrietado al golpearse con algún obstáculo.

Deje que el taller de servicio determine si la cuchilla puede repararse o afilarse, o si debe sustituirse. Equilibre las cuchillas una vez afiladas.

Compruebe la fijación de las cuchillas.

MANTENIMIENTO

Sustitución de la cuchilla

1. Retire el tornillo de la cuchilla girándolo hacia la izquierda.
2. Instale las cuchillas nuevas o reafiledadas con la cara que lleva la impresión "GRASS SIDE" (lado de la hierba) mirando al suelo/hierba (hacia abajo) o con la impresión "THIS SIDE UP" (este lado hacia arriba) apuntando al equipo y a la carcasa de la cortadora.
3. Instale y apriete correctamente el tornillo de la cuchilla.
4. Apriete el tornillo de la cuchilla a 61-75 Nm (45-55 libras/pies).

INFORMACIÓN IMPORTANTE: El tornillo especial de la cuchilla ha recibido un tratamiento térmico. Sustitúyalo por un perno de Husqvarna si fuera necesario. No utilice tornillería de categoría inferior a la especificada.

Ajuste del equipo de corte

Nivelación del equipo

Ajuste el equipo cuando el cortacésped se encuentre en una superficie plana. Asegúrese de que los neumáticos están inflados a la presión correcta. Consulte **Presión de los neumáticos**, en la sección *Mantenimiento*. Si los neumáticos están poco o demasiado inflados, el equipo no se podrá ajustar bien. Los ajustes incorrectos del equipo de corte producirán un corte irregular.

Cuatro ranuras controlan la altura y el paso del equipo de corte. El equipo debe ajustarse con una altura ligeramente superior en la parte trasera.

NOTA: Para garantizar la precisión del procedimiento de nivelación, la correa de transmisión del equipo de corte debe instalarse antes de nivelar el equipo.

1. Utilice siempre guantes protectores. Gire la punta de cada cuchilla exterior para alinearla con el equipo lateralmente.

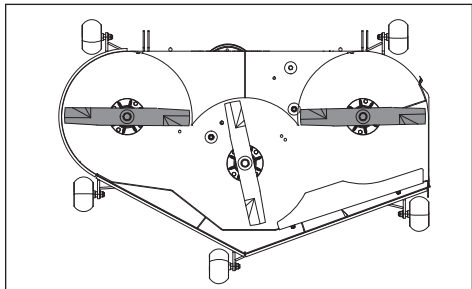

2. Realice una medición desde la superficie del suelo hasta la parte inferior de la punta de la cuchilla en el lado de descarga del equipo de corte. Anote esta medida. Compruebe que la medida del otro lado sea igual. Si es preciso realizar ajustes, afloje la contratuerca de la parte superior de las articulaciones traseras y ajústela hasta que ambas mediciones laterales sean iguales. Anote la medida.

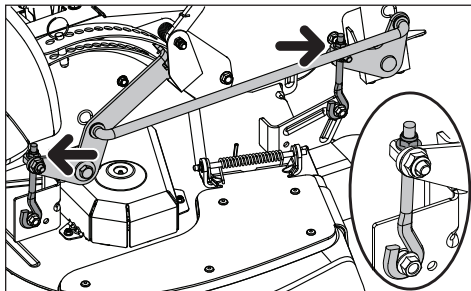

3. Gire las dos cuchillas exteriores para alinearlas longitudinalmente con el equipo. Desplace los tornillos de montaje delanteros hacia arriba o hacia abajo hasta que las puntas traseras de las cuchillas se encuentren entre 3,175 mm y 9,525 mm (1/8 y 3/8 pulg.) más altas en la parte trasera que las puntas delanteras de las cuchillas.
4. Confirme las medidas de nuevo. La altura de las puntas de las cuchillas debe ser igual en ambos lados. En la parte trasera, las puntas de las cuchillas deben estar entre 3,175 mm y 9,525 mm (1/8 y 3/8 pulg.) más altas que la medida delantera. En la parte delantera, las puntas de las cuchillas deben estar igual en ambos lados.

NOTA: Esto hará que el equipo de corte esté en una posición de medición estándar. Dependiendo del tipo de hierba que se vaya a cortar o de las condiciones ambientales, es posible que deban realizarse algunos ajustes adicionales para lograr el corte deseado.

Tren motriz

El mantenimiento periódico del exterior del tren motriz debe incluir lo siguiente:

1. Compruebe el nivel de aceite de las transmisiones. Con el motor frío, el nivel de aceite debe tocar la parte inferior de cada varilla de nivel de aceite de la transmisión.
2. Inspeccione la correa de transmisión del vehículo, las poleas tensoras y los muelles tensoros. Asegúrese de que la correa no pueda patinar. Si la correa patina, las transmisiones podrían recibir un régimen de entrada bajo.

MANTENIMIENTO

3. Inspeccione cada ventilador de refrigeración de la transmisión para ver si tiene algún álabo roto o doblado. Elimine cualquier obstrucción, como por ejemplo hierba agarrada, hojas o suciedad.
4. Examine el freno de estacionamiento y el varillaje del vehículo para asegurarse de que funcionan correctamente.
5. Inspeccione los acoplamientos de control del vehículo con el brazo de control de dirección en las transmisiones. Asegúrese también de que el brazo de control esté fijado firmemente al brazo de muñón de las transmisiones.
6. Examine las palancas de derivación de las transmisiones y asegúrese de que giran libremente.

INFORMACIÓN IMPORTANTE: Antes de llevar a cabo una reparación cubierta por la garantía, los talleres distribuidores deben obtener autorización para realizar el mantenimiento de los productos Parker®, salvo que el taller distribuidor en cuestión ya sea un centro de servicio técnico autorizado de Parker™.

Ruedecillas

Compruébelas cada 200 horas. Compruebe que las ruedas giran sin atascarse. Los neumáticos rellenos con espuma o los neumáticos duros anularán la garantía.

Para efectuar su sustitución, quite la tuerca y el perno de la ruedecilla. Extraiga la rueda del yugo y tenga cuidado con el separador. Instale en el orden inverso. Apriete el perno de la ruedecilla a un par de 61 Nm (45 libras-pie).

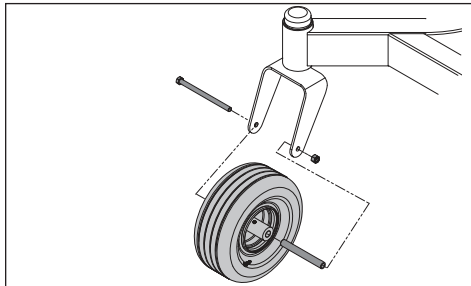

NOTA: El neumático debe girar sin atascarse, pero los separadores del eje no se deben mover. Si las ruedas no giran sin atascarse, lleve la unidad al distribuidor para su reparación.

Rodillos antidesbroce

Los rodillos antidesbroce están bien ajustados si están ligeramente separados del suelo cuando el equipo está en la altura de corte deseada. Los rodillos antidesbroce mantienen el equipo en la posición correcta para evitar el corte al ras en la mayoría de condiciones del terreno. No ajuste los rodillos antidesbroce de forma que tengan que soportar el peso del equipo. Las ruedas deben estar a unos 6,5 mm (1/4") del suelo.

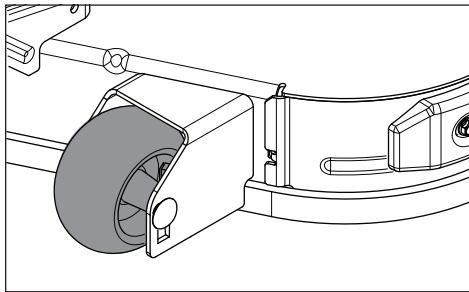

INFORMACIÓN IMPORTANTE: Ajuste las ruedas de apoyo cuando el cortacésped se encuentre en una superficie plana. Para evitar posibles daños del equipo, los rodillos antidesbroce no deben utilizarse para sujetar el equipo.

Limpieza

La limpieza regular de la máquina, especialmente por debajo del equipo de corte, prolongará la vida útil de la misma. Limpie la máquina siempre que termine de utilizarla (una vez que se haya enfriado), antes de que la suciedad se pegue.

No pulverice agua en la parte superior del equipo de corte. Utilice aire comprimido para limpiar la parte superior del equipo de corte. No utilice un equipo de limpieza de alta presión o de vapor. Evite pulverizar el motor y los componentes eléctricos con agua.

Limpie la parte inferior del equipo con agua a una presión normal. No aclare las superficies calientes con agua fría. Deje que la unidad se enfríe antes de lavarla.



ATENCIÓN: Utilice protección ocular siempre que realice alguna actividad de limpieza y lavado.

Tornillería

Compruébela diariamente. Inspeccione la máquina para asegurarse de que no haya tornillería suelta o falte alguna pieza.

LUBRICACIÓN

Programa de lubricación

12/12	1/52	1/365		25h	50h	100h	200h	400h
				1	←			
				2	←			
				3	←			
				4		▼		
▼		👁		5				
				6			🗑	
				*		🗑	🗑	🗑
12/12	Cada año		* Primer cambio del aceite hidráulico y del filtro tras 100 horas de funcionamiento; luego, cada 400 horas. Cambie el aceite del motor cada 50 horas.	Utilice una pistola de engrase para lubricar	←			
1/52	Cada semana			Cambio de filtro		🗑		
1/365	Todos los días			Cambio de aceite		▼		
				Comprobación de nivel		👁		

General

Retire la llave de contacto para evitar accidentes durante la lubricación.

Cuando utilice una lata de aceite para lubricar, debe estar llena de aceite de motor.

Cuando utilice grasa para lubricar, a menos que se especifique lo contrario, utilice únicamente grasa de disulfuro de molibdeno de alta calidad.

Si se usa diariamente, la máquina debe lubricarse dos veces a la semana.

Limpie el exceso de grasa después de la lubricación.

Es importante evitar que el lubricante entre en contacto con las correas o con las superficies de empuje de las poleas de la correa. En caso de que esto suceda, limpie con alcohol. Si la correa sigue resbalando después de haberla limpiado, deberá cambiarla. No debe utilizar gasolina ni otros productos derivados del petróleo para limpiar las correas.

Aceites hidráulicos recomendados

Si se utiliza continuamente aceite Parker™ HT-1000, el aceite y los filtros deben cambiarse cada 750 horas.

Si se utilizan aceites Castrol™ Syntec 5W-50, Amsoil AW ISO 68 o Shell™ TTF-SB, el aceite

y los filtros deben cambiarse cada 500 horas después del cambio inicial de aceite y filtro de 750 horas.

Si se utiliza un aceite de motor sintético de primera calidad con un grado de viscosidad mínimo de 15W40, el aceite y los filtros deben cambiarse cada 250 horas después del cambio inicial de aceite y filtro de 750 horas.

INFORMACIÓN IMPORTANTE: Utilice una lubricación mínima y retire el exceso de lubricante para que no entre en contacto con las poleas o con las superficies de empuje de las poleas de la correa.

⚠ ADVERTENCIA: La fuga de aceite hidráulico a presión puede tener la fuerza suficiente como para penetrar en la piel y causar heridas graves. En caso de resultar herido, vea a un médico inmediatamente. Puede producirse una infección o una reacción grave si no se administra de inmediato el tratamiento médico adecuado.

LUBRICACIÓN

Cambio del aceite del motor

NOTA: Cambie el aceite del motor cuando el motor esté caliente. Consulte el manual de instrucciones del motor para obtener información sobre el procedimiento adecuado para cambiar el aceite y el filtro.

⚠ ADVERTENCIA: El tapón de vaciado del motor se encuentra cerca del silenciador. Para evitar quemaduras, el motor debe pararse y dejarse enfriar un poco para que el motor siga estando caliente, y las superficies contiguas y el aceite se hayan enfriado.

1. Aparque en una superficie lisa. Accione el freno de estacionamiento.
2. Limpie la suciedad y los residuos de la zona alrededor del tapón de llenado de aceite.
3. Quite el tapón/la varilla de nivel.
4. Localice la manguera de vaciado en la parte trasera derecha del motor. Coloque un recipiente lo suficientemente grande debajo del extremo de la manguera de vaciado y quite el tapón de vaciado de aceite.

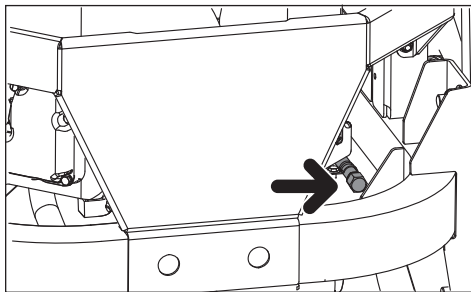

5. Deje que salga todo el aceite usado del motor.
6. Vuelva a colocar el tapón de la manguera de vaciado y apriételo.
7. Llene el motor con un aceite nuevo hasta la parte inferior de la rosca del tubo de llenado. Controle el nivel con la varilla de nivel.
8. Vuelva a colocar y apriete el tapón de llenado de aceite cuando el nivel de aceite haya alcanzado la marca FULL (lleno).
9. Para desechar el aceite usado, consulte los reglamentos locales sobre eliminación de residuos.
10. Consulte el apartado Programa de mantenimiento para obtener información sobre los intervalos de comprobación y cambio del aceite.

Engrasadores Zerk del volante y el equipo

Utilice únicamente grasa para cojinetes de buena calidad. La grasa de marcas prestigiosas (empresas petroquímicas, etc.) suele ofrecer una buena calidad.

Soporte de las ruedas delanteras

Aplique lubricación en tres o cuatro disparos con una pistola de engrase en cada grupo de soporte de las ruedas.

Cojinetes de las ruedas delanteras

Lubrique en tres o cuatro disparos con una pistola de engrase en cada grupo de cojinetes de las ruedas.

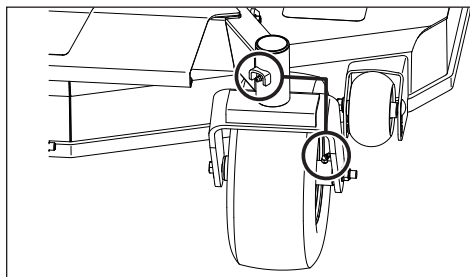

Ejes del equipo

Baje completamente el equipo de corte.

Si se utiliza una pistola de engrase sin manguera de goma, debe retirarse la placa de los pies para acceder al eje central.

Lubrique utilizando una pistola de engrase: 2-3 disparos por eje.

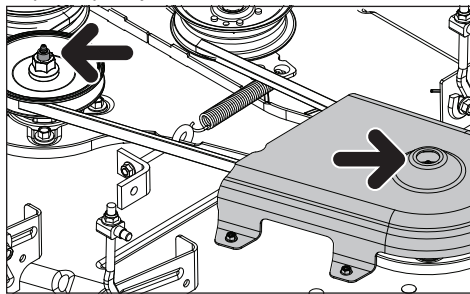

Cambio de aceite y filtros

El aceite hidráulico y los filtros se deben cambiar en un intervalo de 250 a 750 horas o una vez al año, según el tipo de aceite utilizado. Consulte el apartado **Aceites hidráulicos recomendados** en la sección Lubricación para conocer la lista de aceites aprobados; o bien, consulte el manual de servicio del fabricante de la transmisión.

Debido al riesgo de que entren impurezas en el sistema, todos los trabajos que se realicen en la transmisión deben llevarse a cabo en un taller de servicio autorizado.

El siguiente procedimiento se realiza con las transmisiones instaladas en el cortacésped y con este sobre un suelo nivelado. Utilice la válvula de liberación de la bomba en cada transmisión y active el freno de estacionamiento.

1. Limpie a fondo la unidad para eliminar el césped y otros residuos. Limpie cualquier resto que quede en el perímetro del filtro
2. Quite el respiradero / la varilla de nivel.
3. Coloque un depósito de drenaje de aceite, de 304,8 mm (12 pulg.) o más de diámetro y 7,57 l (8 qt) de capacidad, preferentemente, debajo del filtro de aceite.
4. Con un vaso y una llave de carraca, retire el conjunto de tapón del filtro y junta tórica.
5. Utilice un imán fuerte o un par de alicates de punta fina para quitar el filtro de aceite.
6. Instale el filtro nuevo.
7. Instale el conjunto de tapón del filtro y junta tórica. Apriete el tapón del filtro de 13 Nm a 15,25 Nm (115–135 libras/pulg.).
8. Repita los pasos anteriores en el otro lateral.
9. Vacíe todo el aceite antiguo que contengan los filtros de aceite antes de desecharlos. Coloque el aceite usado en contenedores apropiados y deséchelos de acuerdo con la legislación correspondiente.

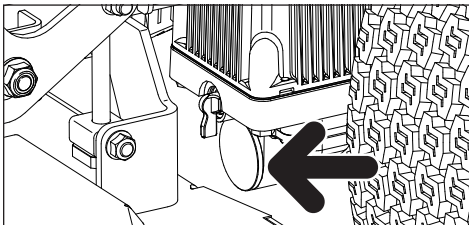

10. Llene la transmisión con aceite para transmisión Parker HT-1000 u otro líquido hidráulico aprobado.
11. El nivel de líquido refrigerante debe tocar la parte inferior del respiradero/varilla de nivel.

12. Instale la varilla de nivel / respiradero y apriétela a 2,0 –3,3 Nm (18–30 libras/pulg.).

Purga de la transmisión

Los procedimientos de purga deben realizarse si el sistema hidrostático se ha abierto para realizar algún trabajo de mantenimiento o cuando se haya añadido más aceite al sistema.

Debido a los efectos del aire sobre la eficiencia de las aplicaciones de transmisión hidrostática, es fundamental purgar el sistema. Entre los síntomas derivados del aire en los sistemas hidrostáticos se encuentran los siguientes:

- Funcionamiento ruidoso.
- Falta de potencia o transmisión tras un breve periodo de funcionamiento.
- Elevada temperatura de funcionamiento y excesiva expansión del aceite.
- Reducción de la vida útil de los componentes.

Antes de arrancar, asegúrese de que el depósito de aceite está lleno hasta el nivel adecuado. En caso contrario, llénelo siguiendo las instrucciones descritas anteriormente.

Efectúe el procedimiento siguiente en primer lugar con las ruedas motrices del vehículo separadas del suelo y luego repítalo con unas condiciones de funcionamiento normales.

Consulte **Movimiento manual de la máquina** en el apartado **Funcionamiento** para obtener información sobre los ajustes de la articulación de derivación.

1. Desactive el freno en caso de que estuviera activado.
2. Con el acoplamiento de derivación abierto y el motor en marcha a ralentí rápido, mueva lentamente el control de dirección en ambas direcciones, adelante y atrás (5 o 6 veces). A medida que se purga el aire de la unidad, irá bajando el nivel de aceite.
3. Con el acoplamiento de derivación cerrado y el motor en marcha, mueva lentamente el control de dirección en ambas direcciones, adelante y atrás (5 o 6 veces). Compruebe el nivel del aceite y rellene si es necesario, una vez detenido el motor.
4. Si fuera necesario, repita los pasos 2 y 3, hasta que el aire se haya purgado completamente del sistema. Cuando la transmisión hidráulica funciona con niveles normales de ruido y se desplaza suavemente adelante y atrás, a velocidades normales, la purga se ha realizado correctamente.
5. Tras utilizar el vehículo un par de veces, debe comprobarse el nivel de aceite en frío y ajustarlo de forma correspondiente.

RESOLUCIÓN DE PROBLEMAS

Problema/causa

El motor no arranca

- El interruptor de la cuchilla está activado.
- Los mandos de conducción no están bloqueados en la posición neutra / posición del freno de estacionamiento
- Batería descargada.
- Contaminación en el carburador o la tubería de combustible.
- La válvula de cierre del combustible está cerrada o en la posición incorrecta.
- Filtro de combustible o tubería de combustible obstruidos.
- Sistema de encendido defectuoso.

El mecanismo de arranque no arranca el motor

- Batería descargada.
- Los contactos de los cables de los bornes de la batería están en mal estado.
- Fusible fundido.
- Fallo en el circuito de seguridad del mecanismo de arranque. Consulte **Sistema de seguridad** en el apartado *Mantenimiento*.

El motor funciona con torquedad

- Carburador defectuoso.
- Filtro de combustible o surtidor obstruidos.
- El estrangulador se activa con el motor caliente.
- Válvula de ventilación del tapón de combustible atascada.
- Depósito de combustible casi vacío.
- Bujías sucias.
- Mezcla de combustible o mezcla de combustible-aire altas.
- Tipo de combustible inadecuado.
- Agua en el combustible.
- Filtro de aire obstruido.

El motor parece débil

- Filtro de aire obstruido.
- Bujías sucias.
- Carburador mal ajustado.
- Aire atrapado en el sistema hidráulico.

Vibración en la máquina

- Cuchillas flojas.
- Las cuchillas están mal equilibradas.
- Motor suelto.

El motor se recalienta

- Toma de aire o aletas de refrigeración atascadas.
- Sobrecarga del motor.
- Motor mal ventilado
- Regulador del régimen del motor defectuoso
- El motor tiene poco o ningún aceite.
- Contaminación en la tubería de combustible.
- Bujías sucias.

La batería no carga

- Los contactos de los cables de los bornes de la batería están en mal estado.
- Cable de carga desconectado.
- Fallo en el sistema de carga del motor.

El cortacésped se mueve despacio, de forma irregular o no se mueve en absoluto

- Palancas de derivación acopladas
- La correa de transmisión está floja o se ha salido.
- Aire atrapado en el sistema hidráulico.

El equipo de corte no se acopla

- La correa de transmisión del equipo de corte está suelta.
- El contacto del acoplamiento electromagnético está suelto.
- El interruptor de la cuchilla está defectuoso o se ha aflojado el contacto con el cable.
- Fusible fundido.

Existe una fuga de aceite en la transmisión

- Sellos, carcasa o juntas dañados.
- Aire atrapado en el sistema hidráulico.

Resultados de corte desiguales

- Presión de aire de los neumáticos desigual.
- Cuchillas dobladas.
- Suspensión del equipo de corte irregular.
- Cuchillas romas.
- Velocidad de conducción demasiado alta.
- Hierba demasiado crecida.
- Hierba acumulada bajo el equipo de corte.

Almacenamiento durante el invierno

Al final de la temporada, o si no va a utilizarse durante un periodo superior a treinta días, la máquina debe prepararse para su almacenamiento.

Si deja el combustible dentro de la máquina durante periodos largos de inactividad (treinta días o más), pueden generarse residuos que pueden obstruir el carburador y afectar al funcionamiento del motor.

Se permite el uso de estabilizadores de combustible para prevenir la generación de residuos pegajosos durante el almacenamiento.

Añada estabilizador al combustible en el depósito o en el depósito de almacenamiento. Utilice siempre los coeficientes de mezcla especificados por el fabricante del estabilizador. Haga funcionar el motor durante al menos diez minutos después de añadir el estabilizador para que llegue hasta el carburador. No vacíe el depósito de combustible y el carburador si se ha añadido un estabilizador.



ADVERTENCIA: No almacene un motor con combustible en el depósito en un recinto cerrado o en espacios con poca ventilación, donde el vapor del combustible puede entrar en contacto con una llama abierta, chispas o una llama piloto, como en una caldera, depósito de agua caliente, secadora, etc. Manipule el combustible con mucho cuidado. Es muy inflamable y puede provocar graves daños personales y materiales. Vacíe el combustible en un depósito aprobado en el exterior y guárdelo lejos de llamas abiertas u otras fuentes de ignición. No utilice gasolina como producto de limpieza. Utilice un desengrasante y agua caliente.

Para preparar la máquina para su almacenamiento:

1. Limpie bien la máquina, especialmente por debajo del equipo de corte. Repare los daños en la pintura y pulverice una fina capa de aceite en la parte inferior del equipo de corte, para evitar la corrosión.
2. Inspeccione la máquina para detectar piezas dañadas o desgastadas, y apriete todos los tornillos y las tuercas que puedan estar flojos.
3. Cambie el aceite del motor. Deseche el aceite usado adecuadamente.
4. Vacíe los depósitos de combustible o añada un estabilizador de combustible. Arranque el motor y déjelo en marcha hasta que el carburador haya drenado todo el combustible o hasta que el estabilizador llegue al carburador.
5. Quite la bujía y vierta una cucharada de aceite de motor en el cilindro. Vuelque el motor para que el aceite se distribuya de forma uniforme y vuelva a colocar la bujía.
6. Lubrique todos los engrasadores Zerk, las juntas y los ejes.
7. Desmonte la batería. Limpie, cargue y guarde la batería en un lugar fresco pero protegido del frío directo.
8. Almacene la máquina en un lugar limpio y seco, y cúbrala para una mayor protección.

Servicio técnico

Cuando pida piezas de repuesto, especifique el año de compra, el modelo, el tipo y el número de serie.

Utilice siempre piezas de repuesto originales de Husqvarna.

Una revisión anual en los talleres de servicio autorizados es una buena forma de garantizar que la máquina funcionará correctamente la próxima temporada.

KEY SWITCH POSITIONS



POSITION 1 - OFF



POSITION 2 - RUN1



POSITION 3 - RUN2



POSITION 4 - START

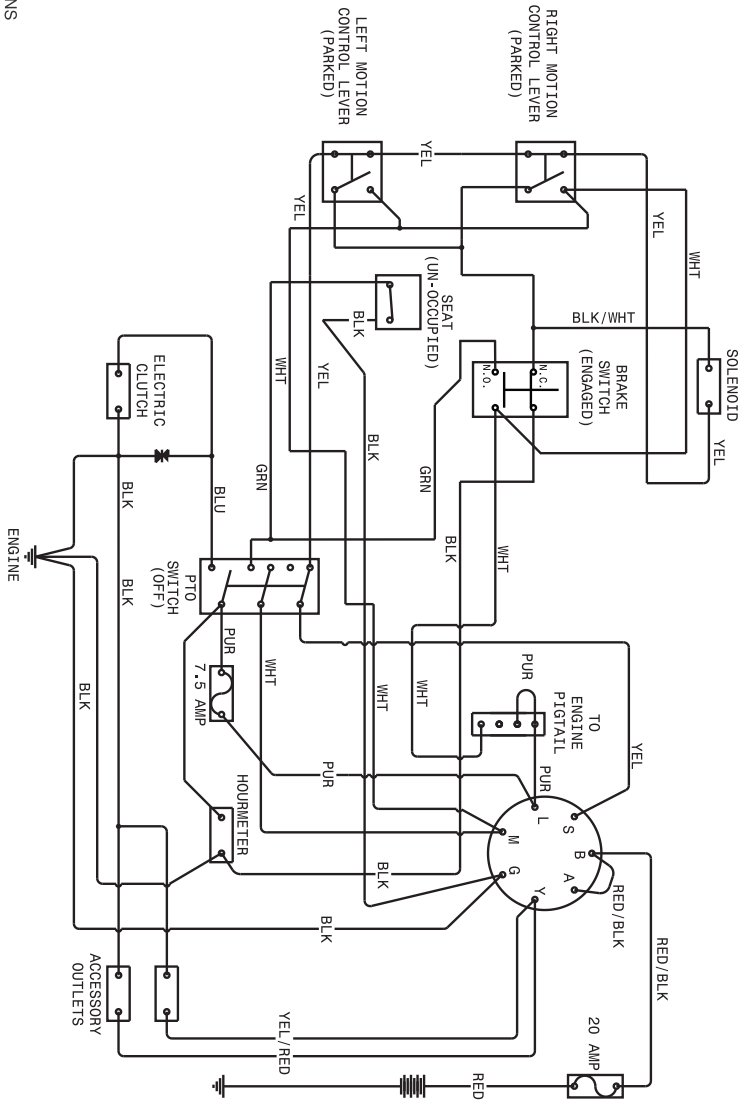

CONFORMIDAD

Declaración de conformidad CE

Nosotros, Husqvarna AB, SE 561 82 Huskvarna, SUECIA, declaramos bajo nuestra exclusiva responsabilidad que el producto representado:

Descripción	Cortacésped con asiento de motor de combustión
Marca	Husqvarna
Plataforma/tipo/modelo	Z454x
Lote	Número de serie a partir del año 2019

Cumple las siguientes directivas y normas de la UE:

Directiva/Norma	Descripción
2006/42/CE	"relativa a las máquinas"
2014/30/UE	"relativa a la compatibilidad electromagnética"
2000/14/CE; 2005/88/CE	"relativa al ruido en exteriores"

2011/65/UE - Restricciones a la utilización de determinadas sustancias peligrosas.

Las normas armonizadas o especificaciones técnicas aplicadas son las siguientes:

EN ISO 12100, ISO 14982, ISO 5395-1 y 3, ISO 3744, ISO 11094, EN 1032, ISO 21299

De acuerdo con la directiva 2000/14/CE, Anexo V, los valores de sonido declarados se indican en el capítulo Datos técnicos de este manual y en la declaración de conformidad CE firmada.

El cortacésped con asiento de motor de combustión suministrado concuerda con el ejemplar que fue sometido a examen.

DATOS TÉCNICOS

MOTOR	
Fabricante	Briggs & Stratton
Tipo	Commercial Endurance
Potencia	16,9 kW a 2800 ¹⁾
Bujía	XC12YC Espacio: 0,76 mm (0,030")
Lubricación	A presión con filtro de aceite
Carburante	Sin plomo mín. 87 octanos (etanol máx. 10 %, MTBE máx. 15 %)
Capacidad del depósito de combustible	18,9 litros
Refrigeración	Refrigeración por aire
Filtro de aire	Ciclónico
Alternador	12 V 15 A a 3600 rpm
Mecanismo de arranque	Eléctrico
TRANSMISIÓN	
Transmisión	Parker HTE 12
Mando de conducción	Palancas duales, con agarre de goma
Velocidad hacia adelante	0-8.4 mph 0-13,5 Km/h
Velocidad marcha atrás	0-4.2mph 0-6,7 km/h
Frenos	Freno de estacionamiento integrado
Ruedas delanteras orientables	13 x 6,5 antipinchazos
Neumáticos traseros, neumáticos para césped	23 x 10-10
Presión de los neumáticos	15 PSI/103 kPa/1 bar
BASTIDOR	
Ancho de corte	137 cm
Altura de corte	3,8 cm/11,4 cm
Número de cuchillas	3
Longitud de las cuchillas	46,6 cm
Rodillo antidesbroce	4 regulables
Asiento	Suspensión comercial Husqvarna
Reposabrazos articulables	Yes (Sí)
Contador de mantenimiento	Digital
Acoplamiento de las cuchillas	Embrague Warner
Estructura del equipo	Fabricado con calibre 10
Productividad	14,834 m ² /h

¹⁾ La potencia nominal declarada por el fabricante del motor se corresponde con la salida de potencia bruta media al régimen de revoluciones especificado para un motor típico del modelo correspondiente, medida utilizando las normas SAE relativas a la potencia bruta de los motores. Consulte las especificaciones del fabricante del motor.

DATOS TÉCNICOS

DIMENSIONES	
Peso	400 kg
Longitud de la máquina en su base	206 cm
Altura de la máquina en su base	117 cm
Anchura de la máquina en su base	136 cm
Anchura global, tolva arriba	162 cm
Anchura global, tolva abajo	188 cm
Altura total, ROPS subido	183 cm
VIBRACIÓN Y SONIDO	
Vibración en manos/brazos	1,27 m/s ²
Cuerpo entero	0,08 m/s ²
Nivel sonoro, medido	105 dB
Nivel sonoro, garantizado	105 dB

DATOS TÉCNICOS

Especificaciones de pares de apriete

Perno del cigüeñal del motor	67,79 Nm (50 lb/pie)	Elementos de fijación estándar de 1/4 pulg.	12,20 Nm (9 lb/pie)
Tornillos de la polea de corte	202,37 Nm (150 lb/pie)	Elementos de fijación estándar de 5/16 pulg.	24,40Nm(18lb/pie)
Tuercas del asa	101,69 Nm (75 lb/pie)	Elementos de fijación estándar de 3/8 pulg.	44,74 Nm (33 lb/pie)
Par de apriete de la bujía	22 Nm (16 libras/pie)	Elementos de fijación estándar de 7/16 pulg.	70,50Nm(52lb/pie)
Tornillo de la cuchilla	122,02 Nm (90 lb/pie)	Elementos de fijación estándar de 1/2 pulg.	108,46Nm(80lb/pie)

TORNILLOS DE CABEZA HEXAGONAL

Los valores de pares de apriete que se muestran deben usarse como guía general cuando no se indican valores de pares de apriete específicos.

Sistema americano - Tornillería estándar

Grado		SAE grado 5		SAE grado 8		Tornillo de collarín con tuerca de collarín	
	Tamaño	lb/pie	Nm	lb/pie	Nm	lb/pie	Nm
Tamaño del cuerpo (diámetro en pulgadas, rosca fina o gruesa)	1/4	9	12	13	18		
	5/16	18	24	28	38	24	33
	3/8	31	42	46	62	40	54
	7/16	50	68	75	102		
	1/2	75	102	115	156		
	9/16	110	149	165	224		
	5/8	150	203	225	305		
	3/4	250	339	370	502		
	7/8	378	512	591	801		
	1-1/8	782	1060	1410	1912		

** Grado 5: calidad comercial mínima (calidad más baja no recomendada)

Sistema métrico - Tornillería estándar

Grado		Grado 8,8		Grado 10,9		Grado 12,9	
	Tamaño	lb/pie	Nm	lb/pie	Nm	lb/pie	Nm
Tamaño del cuerpo (diámetro en milímetros, rosca fina o gruesa)	M4	1,5	2	2,2	3	2,7	3,7
	M5	3	4	4,5	6	5,2	7
	M6	5,2	7	7,5	10	8,2	11
	M7	8,2	11	12	16	15	20
	M8	13,5	18	18,8	25	21,8	30
	M10	24	33	35,2	48	43,5	59
	M12	43,5	59	62,2	84	75	102
	M14	70,5	96	100	136	119	161
	M16	108	146	147	199	176	239
	M18	142	193	202	274	242	328
	M20	195	264	275	373	330	447
	M22	276	374	390	529	471	639
	M24	353	478	498	675	596	808
M27	530	719	735	996	904	1226	

PROGRAMA DE MANTENIMIENTO

SERVICIO DE ENTREGA

Acción Fecha, lectura medición, sello, firma

- | | |
|----------------------------------------------------------------------------------------------------------------------|--------------------------|
| Cargue y conecte la batería | <input type="checkbox"/> |
| Ajuste la presión de todos los neumáticos a 1 bar (15 psi) | <input type="checkbox"/> |
| Coloque los mandos de conducción en la posición normal | <input type="checkbox"/> |
| Conecte la caja de contactos al cable del interruptor de seguridad del asiento | <input type="checkbox"/> |
| Compruebe el nivel del aceite hidráulico | <input type="checkbox"/> |
| Compruebe si las mangueras hidráulicas están dobladas o si presentan fugas. | <input type="checkbox"/> |
| Compruebe que el motor tiene la cantidad de aceite adecuada | <input type="checkbox"/> |
| Ajuste la posición de los mandos de conducción | <input type="checkbox"/> |
| Llene el depósito de combustible y abra la válvula de paso | <input type="checkbox"/> |
| Arranque el motor | <input type="checkbox"/> |
| Compruebe que haya tracción en ambas ruedas | <input type="checkbox"/> |
| Compruebe el ajuste y el paso del equipo de corte | <input type="checkbox"/> |
| Compruebe: | |
| Interruptor de seguridad del freno de estacionamiento | <input type="checkbox"/> |
| Interruptor de seguridad del equipo de corte | <input type="checkbox"/> |
| Interruptor de seguridad del asiento | <input type="checkbox"/> |
| Interruptor de seguridad de los mandos de conducción | <input type="checkbox"/> |
| Funcionamiento y ajuste del freno de estacionamiento | <input type="checkbox"/> |
| Marcha adelante | <input type="checkbox"/> |
| Marcha atrás | <input type="checkbox"/> |
| Acoplamiento de las cuchillas | <input type="checkbox"/> |
| Régimen de ralentí | <input type="checkbox"/> |
| Régimen de ralentí alto del motor | <input type="checkbox"/> |
| Informe al cliente acerca de: | |
| La necesidad y las ventajas de seguir el programa de mantenimiento | <input type="checkbox"/> |
| La necesidad y las ventajas de realizar el mantenimiento de la máquina | <input type="checkbox"/> |
| Los efectos del mantenimiento y del seguimiento de un programa de mantenimiento en el valor de reventa de la máquina | <input type="checkbox"/> |
| Ámbitos de aplicación para triturar | <input type="checkbox"/> |

Rellene los documentos de venta, etc.

El servicio de entrega
se ha realizado

Sin notas pendientes

Certificado:

PROGRAMA DE MANTENIMIENTO

DESPUÉS DE 10 HORAS

Acción	Fecha, lectura medición, sello, firma
Cambie el aceite del motor	<input type="checkbox"/>
Compruebe el cinturón de seguridad	<input type="checkbox"/>
Compruebe el ROPS	<input type="checkbox"/>

MANTENIMIENTO DIARIO

Acción	Fecha, lectura medición, sello, firma
Limpie los restos del cortacésped	<input type="checkbox"/>
Comprobación del nivel de aceite del motor	<input type="checkbox"/>
Compruebe la presión de los neumáticos	<input type="checkbox"/>
Compruebe la parte inferior del equipo	<input type="checkbox"/>
Compruebe el sistema de seguridad	<input type="checkbox"/>
Compruebe el cinturón de seguridad	<input type="checkbox"/>
Compruebe el ROPS	<input type="checkbox"/>
Compruebe que no haya fugas en el sistema de combustible	<input type="checkbox"/>
Inspeccione las protecciones de seguridad	<input type="checkbox"/>
Compruebe el ajuste de frenos	<input type="checkbox"/>

MANTENIMIENTO A LAS 25 HORAS

Acción	Fecha, lectura medición, sello, firma
Compruebe el filtro de aire de la bomba de combustible	<input type="checkbox"/>
Afile o sustituya las cuchillas de corte si fuera necesario	<input type="checkbox"/>
Compruebe la presión de los neumáticos	<input type="checkbox"/>
Compruebe los cables de la batería	<input type="checkbox"/>
Lubrique la máquina de acuerdo con la tabla de lubricación	<input type="checkbox"/>
Compruebe y limpie la toma de aire de refrigeración del motor	<input type="checkbox"/>
Limpie el prefiltro de espuma del purificador de aire	<input type="checkbox"/>

MANTENIMIENTO A LAS 50 HORAS

Acción	Fecha, lectura medición, sello, firma
Realice el mantenimiento de las 25 horas	<input type="checkbox"/>
Limpie/sustituya el cartucho del filtro de papel del purificador de aire (intervalos más cortos para condiciones de funcionamiento polvorientas)	<input type="checkbox"/>
Cambie el aceite del motor	<input type="checkbox"/>
Lubrique la máquina de acuerdo con la tabla de lubricación	<input type="checkbox"/>

PROGRAMA DE MANTENIMIENTO

MANTENIMIENTO A LAS 100 HORAS

Acción	Fecha, lectura medición, sello, firma
Realice el mantenimiento de las 25 horas	<input type="checkbox"/>
Realice el mantenimiento de las 50 horas	<input type="checkbox"/>
Cambie el filtro de aceite del motor	<input type="checkbox"/>
Limpie o sustituya las bujías.	<input type="checkbox"/>
Sustituya el filtro de combustible	<input type="checkbox"/>
Compruebe las correas trapezoidales	<input type="checkbox"/>
Compruebe y apriete los pernos del eje de las ruedecillas (cada 200 horas)	<input type="checkbox"/>
Cambie el cartucho de papel del filtro de aire	<input type="checkbox"/>

MANTENIMIENTO A LAS 300 HORAS

Acción	Fecha, lectura medición, sello, firma
Realice el mantenimiento de las 25 horas	<input type="checkbox"/>
Realice el mantenimiento de las 50 horas	<input type="checkbox"/>
Realice el mantenimiento de las 100 horas	<input type="checkbox"/>
Compruebe y ajuste el equipo de corte	<input type="checkbox"/>
Limpie la cámara de combustión y esmerile los asientos de válvula	<input type="checkbox"/>
Compruebe el paso de la válvula del motor	<input type="checkbox"/>
Sustituya el prefiltro de espuma del purificador de aire	<input type="checkbox"/>

AL MENOS UNA VEZ AL AÑO

Acción	Fecha, lectura medición, sello, firma
Limpie la toma de aire de refrigeración del motor (cada 25 horas)	<input type="checkbox"/>
Sustituya el prefiltro de espuma del purificador de aire (cada 50 horas)	<input type="checkbox"/>
Sustituya el cartucho de papel del filtro de aire	<input type="checkbox"/>
Cambie el aceite del motor (50 horas).	<input type="checkbox"/>
Cambie el filtro de aceite del motor (100 horas).	<input type="checkbox"/>
Compruebe y ajuste la altura de corte.	<input type="checkbox"/>
Compruebe y ajuste el freno de estacionamiento (50 horas).	<input type="checkbox"/>
Limpie y cambie las bujías (100 horas).	<input type="checkbox"/>
Cambie el filtro de combustible (100 horas).	<input type="checkbox"/>
Compruebe el paso de la válvula del motor	<input type="checkbox"/>

⚠ AVERTISSEMENT ! Le non-respect de procédures sûres peut entraîner des blessures graves chez l'opérateur et chez des tiers. Le propriétaire doit comprendre ces consignes et autoriser l'utilisation de la tondeuse uniquement par des personnes approuvées qui comprennent ces instructions.

Toutes les personnes utilisant la tondeuse doivent être saines de corps et d'esprit et ne doivent pas se trouver sous l'influence de substances susceptibles d'altérer leurs facultés.

⚠ AVERTISSEMENT ! Les capacités du système de protection de retournement peuvent être diminuées en cas de dommages si la tondeuse se renverse ou si un quelconque changement est apporté au ROPS. Le cas échéant, il convient de remplacer la structure entière.

⚠ AVERTISSEMENT ! Les gaz d'échappement du moteur, certains de ses composants et certains composants du véhicule contiennent ou émettent des produits chimiques dont l'État de Californie a connaissance des effets cancérigènes et des risques de malformations chez les nouveau-nés ou d'autres problèmes liés à la reproduction.

⚠ AVERTISSEMENT ! Les bornes, les terminaux et les accessoires de la batterie contiennent du plomb et des composés de plomb, produits chimiques dont l'État de Californie a connaissance des effets cancérigènes et des risques de malformations chez les nouveau-nés ou d'autres problèmes liés à la reproduction. Lavez-vous les mains après toute manipulation.

⚠ AVERTISSEMENT ! Les gaz d'échappement du moteur et certains composants de la machine contiennent ou émettent des substances chimiques à l'origine de cancers, de malformations congénitales ou d'autres problèmes liés au système reproductif. Les gaz d'échappement du moteur contiennent du monoxyde de carbone, un gaz inodore, incolore et toxique. N'utilisez pas la machine dans des espaces clos.

⚠ AVERTISSEMENT ! Lisez attentivement et assimilez le manuel d'utilisation avant d'utiliser la machine.

⚠ AVERTISSEMENT ! Il est possible d'utiliser de l'essence contenant un maximum de 10 % d'éthanol (E10) pour cette machine. L'utilisation d'essence contenant plus de 10 % d'éthanol (E10) annulera la garantie du produit.

Lorsque ce produit est usé ou n'est plus utilisé, retournez-le au revendeur ou à un autre organisme à des fins de recyclage.

Afin d'améliorer notre matériel, certaines spécifications et certains designs peuvent être soumis à quelques modifications sans avis préalable.

Pour toute réparation, utiliser exclusivement des pièces de rechange originales. L'utilisation d'autres pièces annule la garantie.

Ne pas modifier ni installer d'équipement non standard sur l'unité sans le consentement du fabricant. Toute altération à l'unité peut donner lieu à un fonctionnement dangereux ou endommager l'unité.

SOMMAIRE

INTRODUCTION	123
Conduite et transport sur la voie publique	123
Remorquage	123
Fonctionnement	123
SYMBOLES ET AUTO	
SÉCURITÉ	126
Protection des enfants	126
Équipement de protection individuel.....	127
Utilisation dans des terrains en pente	127
Manipulation sûre de l'essence	128
Transport	130
Remorquage	130
Grille antiflamme.....	130
COMMANDES	132
Leviers de commande de direction.....	133
Commande de l'accélération	133
Interrupteur d'allumage.....	133
Starter	134
Interrupteur de la lame	134
Compteur d'entretien	134
(Concerne seulement Z400X)	134
Soupape d'arrêt de carburant.....	134
Trajectoire.....	135
Pédale de hauteur de coupe	135
Leviers hydrauliques.....	135
Réservoir de carburant	135
FONCTIONNEMENT	137
Formation	137
Utilisation dans des terrains en pente	139
ENTRETIEN.....	141
Batterie	143
Système de sécurité	144
Frein de stationnement et direction	144
Courroies trapézoïdales	144
Disques découpeurs	145
Réglage de l'unité de coupe	146
Groupe motopropulseur.....	146
Roulettes	147
Rouleaux anti-arrachement	147
Nettoyage	147
LUBRIFICATION	148
Vidange de l'huile moteur	149
Embouts de graissage Zerk pour les roues et l'unité	149
Remplacement de l'huile et des filtres	149
RECHERCHE DE PANNES.....	151
REMISAGE	152
SCHÉMAS	153
CONFORMITÉ.....	154
Déclaration de conformité CE.....	154
CARACTÉRISTIQUES TECHNIQUES.....	155
JOURNAL D'ENTRETIEN.....	158

Félicitations

Nous vous remercions d'avoir acheté une tondeuse autoportée Husqvarna. Cette machine est construite pour tondre de grandes pelouses le plus efficacement et le plus rapidement possible. Un panneau de commande facile d'accès et une transmission hydrostatique réglée par des commandes de direction contribuent aux hautes performances de la machine.

Ce manuel est un document important. Lisez-le attentivement avant d'utiliser ou de réparer la machine. Le respect des instructions suivantes (utilisation, révisions, maintenance, etc.) par toutes les personnes utilisant la machine est essentiel pour la sécurité de l'utilisateur et des tiers. Il peut aussi prolonger considérablement la durée de vie de la machine et augmenter sa valeur sur le marché de l'occasion.

Si vous revendez votre machine, veillez à bien remettre le manuel d'utilisation au nouveau propriétaire.

Le dernier chapitre de ce manuel d'utilisation contient le Journal d'entretien. Veillez à ce que les révisions et les travaux de réparation y soient documentés. Un journal d'entretien bien tenu réduit les coûts d'entretien en ce qui concerne la maintenance et a une influence positive sur le prix de revente de la machine. Pour davantage d'informations, il convient de contacter votre revendeur. N'oubliez pas le manuel d'utilisation quand vous confiez votre machine à votre revendeur pour l'entretien.

Généralités

Dans ce manuel d'utilisation, gauche, droite, arrière et avant se réfèrent à la direction de conduite normale de la machine.

Dans le but d'améliorer continuellement nos produits, nous nous réservons le droit de modifier, sans préavis, leurs caractéristiques et leurs conceptions.

Conduite et transport sur la voie publique

Vérifiez les règles de circulation en vigueur avant de transporter du matériel sur des routes publiques. Si la machine est transportée, utilisez toujours un équipement de fixation approuvé et veillez à ce que la machine soit bien attachée. N'UTILISEZ PAS cette machine sur la voie publique.

Remorquage

Si la machine est équipée d'une attache-remorque, soyez encore beaucoup plus vigilant lors du remorquage. Ne laissez jamais les enfants ou toute autre personne monter sur l'équipement remorqué. Virez largement afin d'éviter tout mouvement en portefeuille. Avancez à faible vitesse et gardez une distance de freinage.

Ne pas remorquer sur un terrain en pente. Le poids de l'équipement remorqué peut entraîner une perte de traction et une perte de contrôle.

Respectez les recommandations du fabricant en ce qui concerne les limites de poids pour les équipements remorqués. Ne pas remorquer le long de fossés, de canaux et autres.

Fonctionnement

Cette machine est prévue pour tondre exclusivement l'herbe des pelouses et des surfaces planes exemptes d'obstacles tels que cailloux, souches d'arbres, etc. La machine peut également servir à d'autres travaux dès lors qu'elle est équipée d'accessoires spéciaux fournis par le fabricant. Ceux-ci sont livrés accompagnés d'instructions spéciales. Toute autre utilisation est incorrecte. Les instructions du fabricant concernant l'utilisation, la maintenance et les réparations doivent être minutieusement respectées.

Les tondeuses et tous les équipements à moteur peuvent être dangereux s'ils sont utilisés de manière incorrecte. La sécurité nécessite un bon jugement, une utilisation prudente conforme à ces instructions et du bon sens.

La machine doit être utilisée, maintenue et réparée par des personnes connaissant les caractéristiques spéciales de la machine et maîtrisant les instructions de sécurité. N'utilisez que des pièces de rechange agréées pour la maintenance de cette machine.

Les règles de prévention des accidents, les autres règles générales de sécurité, les règles de sécurité professionnelle et les règles du code de la route doivent impérativement être respectées.

Des modifications non autorisées de la conception de la machine acquittent le fabricant de toute responsabilité pour les blessures et les dommages matériels résultant de ces modifications.

INTRODUCTION

Service de qualité

Les produits Husqvarna sont vendus dans le monde entier dans des magasins spécialisés vous offrant une gamme complète de services. En tant que client, vous bénéficiez ainsi de la meilleure assistance et du meilleur service possibles. Par exemple, avant la livraison du produit, la machine a été inspectée et réglée par votre revendeur. Consultez le certificat dans le journal d'entretien de ce manuel d'utilisation.

Si vous avez besoin de pièces de rechange ou d'assistance en matière de service, de garantie, etc., consultez le professionnel suivant :

Ce manuel concerne la machine portant le numéro de fabrication :	Moteur	Transmission

Numéro de fabrication

Le numéro de fabrication de la machine se trouve sur la plaque imprimée fixée sur le compartiment moteur.

Sur la plaque, de haut en bas :

- La désignation de type de la machine (I.D.).
- Le numéro de type du fabricant (Model).
- Le numéro de série de la machine (Serial no.)

Indiquez toujours la désignation de type et le numéro de série lorsque vous commandez des pièces de rechange.

Le numéro de fabrication du moteur est poinçonné sur un des chapeaux de soupape.

La plaque indique :

- Le modèle du moteur.
- Le type du moteur.
- Code

Indiquez ces informations lors de la commande de pièces de rechange.

Les moteurs de roues et les pompes hydrostatiques portent un code-barres à l'arrière.

SYMBOLES ET AUTOCOLLANTS

Ces symboles se trouvent sur la machine et dans le manuel d'utilisation. Étudiez-les attentivement jusqu'à ce que vous en compreniez la signification.

néglige de suivre les instructions données dans ce manuel.

INFORMATION IMPORTANTE Xxxx xxxxxx
xxxxx xxxx xxxxxxxxxxxx xxxxxx xxxxxxxxxxxx.

Utilisé dans ce document pour informer le lecteur d'un risque de dégâts matériels, notamment si le lecteur néglige de suivre les instructions données dans ce manuel. Également utilisé lorsqu'il y a un risque d'utilisation inadaptée ou de montage incorrect.

⚠ AVERTISSEMENT ! Xxxx xxxxxx xxxxxx
xxxx xxxxxxxxxxxx xxxxxx xxxxxxxxxxxx.

Utilisé dans ce document pour informer le lecteur d'un risque de blessures personnelles graves voire mortelles, particulièrement si le lecteur



Marche arrière Neutre Rapide Lent Starter Carburant Frein de stationnement



Danger Utilisez des lunettes de protection Utilisez des gants de protection Portez des protège-oreilles Ne vous tenez pas debout ici Émissions sonores dans le milieu environnant conformes à la directive de l'Union Européenne. Les émissions de la machine sont indiquées au chapitre CARACTÉRISTIQUES TECHNIQUES et sur les autocollants.



Avertissement ! Ne touchez pas les pièces Avertissement ! Ne l'utilisez pas sans déflecteur ou collecteur d'herbe Avertissement ! Soyez prudent en soulevant le couvercle Avertissement ! L'acide de la batterie est corrosif, explosif et inflammable

Lisez le manuel d'utilisation Coupez le moteur et retirez la clé avant tout entretien ou réparation Maintenez une distance de sécurité entre la machine et vous Ne l'utilisez pas sur des pentes de plus de 10° Aucun passager



Exposition de tout le corps à la projection d'objets Sectionnement de doigts et d'orteils N'ouvrez pas ou ne déposez pas les protections pendant que le moteur est en marche Prudence en passant en marche arrière, faites attention aux autres personnes Prudence en passant en marche avant, faites attention aux autres personnes

SÉCURITÉ

Consignes de sécurité

Ces instructions concernent votre sécurité. Lisez-les attentivement.

⚠ AVERTISSEMENT ! CETTE MACHINE DE TONTE PEUT AMPUTER LES MAINS ET LES PIEDS ET PROJETER DES OBJETS. LE NON-RESPECT DES CONSIGNES DE SÉCURITÉ SUIVANTES PEUT ENTRAÎNER DES BLESSURES GRAVES, VOIRE MORTELLES.

⚠ AVERTISSEMENT ! CETTE MACHINE PEUT BLESSER GRIÈVEMENT OU MORTELLEMENT LES ENFANTS. Lisez attentivement et respectez toutes les consignes de sécurité qui suivent.

INFORMATION IMPORTANTE Selon l'Académie américaine de pédiatrie, l'âge minimum pour l'utilisation d'une tondeuse autoportée est de 16 ans.

Protection des enfants

Des accidents tragiques peuvent se produire si l'opérateur ne prend pas garde à la présence d'enfants. Les enfants sont souvent attirés par la machine et le travail de tonte. **Ne partez pas** du principe que les enfants resteront là où vous les avez vus pour la dernière fois.

• Éloignez les enfants de la zone de tonte et laissez-les sous la surveillance d'un adulte responsable **autre que** le conducteur.



• Soyez attentif et arrêtez la machine si un enfant pénètre sur la zone de tonte.

• Avant et pendant une marche arrière, vérifiez l'absence de petits enfants en regardant en arrière et vers le bas.

• Ne transportez pas d'enfants, même si les lames sont arrêtées. Ils risquent de tomber et de se blesser gravement ou de gêner une utilisation sans risques de la machine. Les enfants qui ont été autorisés par le passé à monter sur la machine risquent de rentrer sur la zone de tonte en



espérant une promenade et d'être écrasés ou fauchés par la machine.

- N'autorisez jamais des enfants à utiliser la machine.
- Observez la plus grande prudence près de coins, de buissons, d'arbres et de tout autre obstacle bloquant la visibilité et pouvant vous empêcher de voir un enfant.

Utilisation générale

- Lisez, assimilez et respectez toutes les instructions contenues dans ce manuel et apposées sur la machine avant de commencer à travailler.

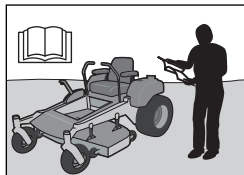

- Il est recommandé de toujours prévenir une tierce personne de votre intention de tondre pour qu'elle soit prête à prodiguer l'aide nécessaire en cas de blessure ou d'accident.
- Toute personne utilisant la machine ou en assurant l'entretien doit avant toute chose lire et comprendre ce manuel d'utilisation. L'âge minimum de l'utilisateur peut être régi par les législations locales. Le propriétaire de cet équipement est responsable de la formation de ses utilisateurs.
- Le propriétaire et l'opérateur de cet équipement peuvent éviter des accidents. Ils sont responsables des accidents ou blessures susceptibles de leur arriver, d'arriver à des tiers, ainsi que des dommages aux biens matériels.
- Ne placez ni les mains ni les pieds à proximité des pièces en rotation ou sous la machine. Restez éloigné de l'ouverture de l'éjecteur.
- N'autorisez que des adultes responsables connaissant bien les instructions à utiliser la machine.
- Débarrassez la zone de travail d'objets tels que pierres, jouets, câbles, etc. pouvant être happés et éjectés par les lames de la machine.
- Vérifiez que personne ne se trouve dans la zone de travail avant de commencer à tondre. Arrêtez la machine si quelqu'un entre dans la zone de travail.
- Ne tondez pas en marche arrière sauf en cas de nécessité absolue. Regardez toujours vers le bas et en arrière avant et pendant la marche arrière.

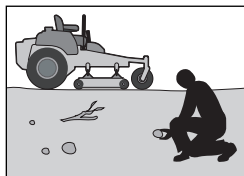

SÉCURITÉ

- Ne dirigez pas matériaux déchargés vers quelqu'un. Évitez de décharger les matériaux contre un mur ou un obstacle. Les matériaux risquent d'être projetés vers l'opérateur. Arrêtez les lames lorsque vous traversez des surfaces en gravier.
- N'utilisez pas cette machine si l'intégralité du collecteur d'herbe, le cache de l'éjecteur et les autres dispositifs de sécurité ne sont pas en place et en bon état de fonctionnement.
- Ralentissez avant de tourner.
- Arrêtez toujours les lames, placez le levier de commande de direction vers l'extérieur en position de freinage, coupez le moteur et retirez les clés avant de quitter la machine.
- Ne transportez pas de passagers. La machine est prévue pour être utilisée par une seule personne.
- Utilisez la machine uniquement à la lumière du jour ou avec une bonne lumière artificielle.
- Désengagez les lames quand vous ne tondez pas. Coupez le moteur et attendez l'arrêt total de tous les éléments en mouvement avant de nettoyer la machine, de retirer le collecteur d'herbe ou de déboucher le cache de l'éjecteur.
- N'utilisez pas la machine sous l'influence d'alcool ou de médicaments.
- Surveillez la circulation lorsque vous travaillez près d'une route ou traversez la chaussée.
- Soyez particulièrement prudent quand vous chargez ou déchargez la machine sur une remorque ou un camion.
- Portez toujours des protections pour les yeux lorsque vous utilisez la machine.

AVERTISSEMENT ! Un équipement de protection individuel approuvé doit être utilisé avec la machine. L'équipement de protection individuel n'élimine pas les risques, mais réduit la gravité des blessures en cas d'accident. Demandez conseil à votre revendeur pour le choix de l'équipement approprié.

- Portez l'équipement de protection individuel (EPI) approprié pendant l'utilisation de la machine, y compris (au minimum) des chaussures de protection, des lunettes de protection et une protection auditive. N'utilisez pas la tondeuse en short et/ou avec des chaussures ouvertes au niveau des orteils.
- Les statistiques montrent que les utilisateurs âgés de 60 ans ou plus sont impliqués dans un grand nombre de blessures liées à l'utilisation d'une tondeuse. Ces utilisateurs doivent

évaluer leur capacité à utiliser la tondeuse en toute sécurité pour pouvoir se protéger et protéger les autres contre des blessures très graves.

- Suivez les recommandations du fabricant relatives à l'utilisation de masses de roues ou de contrepoids.
- Évitez l'accumulation d'herbe, de feuilles ou de débris divers pouvant entrer en contact avec la partie moteur ou le système d'échappement brûlant et causer un incendie. Évitez que le plateau de coupe ne ramasse des feuilles ou d'autres débris qui risqueraient de s'accumuler. Nettoyez l'huile ou le carburant répandu avant d'utiliser ou de remiser la machine.
- Laissez la machine refroidir avant de la remiser.

Équipement de protection individuel

- Assurez-vous de la disponibilité d'une trousse de premiers soins lors de l'utilisation de la machine.
- N'utilisez jamais la machine les pieds nus.
- Portez toujours des chaussures ou des bottes de protection. Des embouts de sécurité en acier sont recommandés.
- Portez toujours une visière intégrale ou des lunettes de protection approuvées lors du montage ou de la conduite.
- Utilisez toujours des gants lorsque vous manipulez les lames.
- Ne portez pas de vêtements lâches pouvant s'accrocher dans les pièces mobiles.
- Portez des protecteurs d'oreilles afin d'éviter toute perte auditive.

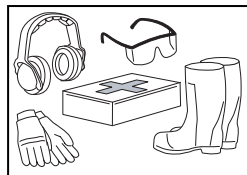

Utilisation dans des terrains en pente

La conduite en pente est l'une des opérations présentant le plus grand risque de perte de contrôle ou de retournement de la machine et pouvant causer des blessures graves, voire la mort. L'utilisation sur un terrain en pente nécessite une plus grande prudence. Si vous ne pouvez pas monter la pente en marche arrière ou si vous n'êtes pas à l'aise, ne tondez pas la pente.

- Tondez dans le sens de la montée ou de la descente (10 degrés maximum), jamais en travers.

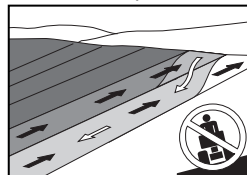

SÉCURITÉ

- Faites attention et évitez de passer sur des trous, des ornières, des bosses, des pierres ou des objets cachés. La machine risque de se renverser sur un terrain irrégulier. L'herbe haute peut cacher des obstacles.
- Sélectionnez un rapport de vitesse lent pour ne pas devoir vous arrêter sur la pente.
- Ne tondez pas l'herbe lorsqu'elle est mouillée. Les roues pourraient patiner.
- Évitez de démarrer, de vous arrêter ou de tourner sur un terrain en pente. Si les roues commencent à patiner, désengagez les lames et descendez doucement la pente en ligne droite.
- Sur un terrain en pente, déplacez la machine lentement et progressivement. Évitez les changements soudains de vitesse ou de direction pouvant faire basculer la machine.
- Redoublez de vigilance lors de l'utilisation de la machine avec des collecteurs d'herbe ou d'autres accessoires ; la stabilité de la machine peut être affectée.
- N'utilisez pas la machine sur des pentes raides.
- N'essayez pas de stabiliser la machine en mettant un pied par terre.
- Ne tondez pas à proximité de bas-côtés, de fossés ou de talus. La machine pourrait basculer brusquement si une roue est sur un bord ou si le bord s'effondre.

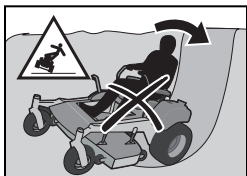

- Ne remplissez jamais la machine à l'intérieur.
- Éteignez toutes cigarettes, cigares, pipes ou autres sources d'ignition.



- Utilisez uniquement des bidons approuvés pour l'essence.
- Ne retirez pas le bouchon du réservoir et ne faites pas l'appoint de carburant lorsque le moteur tourne. Laissez le moteur refroidir avant de faire le plein.
- Ne rangez pas la machine ou le bidon d'essence à proximité d'une flamme nue, d'une source d'étincelles ou d'une veilleuse, comme celle d'un chauffe-eau ou d'un autre appareil.
- Avant de faire le plein, réduisez le risque d'électricité statique en touchant une surface métallique.
- Ne remplissez pas de récipients à l'intérieur d'un véhicule, sur un camion ou sur une remorque recouverte d'une bâche en plastique. Placez toujours les bidons sur le sol et loin de votre véhicule lorsque vous les remplissez.
- Ne remplissez pas trop le réservoir de carburant. Remettez le bouchon en place et vissez-le solidement.
- Retirez l'équipement à essence du camion ou de la remorque et remplissez-le sur le sol. Si cela vous est impossible, remplissez l'équipement avec un bidon portatif, plutôt qu'à partir d'un pistolet de distributeur d'essence.
- Laissez le pistolet en permanence en contact avec le bord de l'ouverture du réservoir de carburant ou du bidon, jusqu'à ce que le plein d'essence soit terminé. N'utilisez pas un pistolet avec un dispositif de blocage en position ouverte.
- Changez immédiatement vos vêtements s'ils ont été en contact avec l'essence.
- Ne démarrez pas le moteur près d'essence renversée.
- N'utilisez pas d'essence comme agent de nettoyage.
- En cas de fuite dans le système de carburant, ne démarrez pas le moteur tant que le problème n'a pas été résolu.
- Vérifiez le niveau de carburant avant chaque utilisation et laissez de l'espace dans le réservoir pour la dilatation du carburant ; sinon, la chaleur du moteur et du soleil risque de dilater le carburant et de le faire déborder.

⚠ AVERTISSEMENT ! Ne montez pas et ne descendez pas de pentes dont l'inclinaison est supérieure à 10 degrés. Ne conduisez pas en travers des pentes.

Manipulation sûre de l'essence

Afin d'éviter toute blessure ou tout dégât matériel, soyez extrêmement vigilant lorsque vous manipulez de l'essence. L'essence est très inflammable et ses vapeurs sont explosives.

⚠ AVERTISSEMENT ! Le moteur et le système d'échappement des gaz deviennent très chauds pendant le fonctionnement. Risque de brûlure en cas de contact. Laissez le moteur et le système d'échappement des gaz refroidir avant de faire le plein.

Maintenance générale

- N'utilisez pas la machine à l'intérieur ou dans des espaces sans ventilation appropriée. Les gaz d'échappement contiennent de l'oxyde de carbone, un gaz toxique, inodore et mortel.
- Assurez-vous que l'équipement est en bon état et que les écrous et les boulons, en particulier les boulons de fixation des lames, sont serrés au couple indiqué.

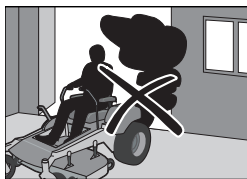

MISE EN GARDE ! Utiliser des lunettes de protection pour tout travail de maintenance.

- Conservez en bon état les étiquettes d'instructions et de sécurité ; remplacez-les si nécessaire.
- N'utilisez pas un dispositif de sécurité pour un usage autre que celui auquel il est destiné et ne réduisez pas la protection offerte par ce dispositif. Contrôlez régulièrement son bon fonctionnement. N'UTILISEZ PAS la machine en cas de dispositif de sécurité qui ne fonctionne pas correctement.
- Contrôlez fréquemment les composants du collecteur d'herbe et le cache de l'éjecteur. Si nécessaire, remplacez-les par des pièces recommandées par le fabricant.



AVERTISSEMENT ! Le moteur ne doit jamais être démarré en l'absence de la plaque sous les pieds du conducteur ou de toute autre plaque de protection de la courroie d'entraînement de l'unité de coupe.

- Ne modifiez pas les réglages des contrôleurs du moteur et évitez de faire tourner le moteur à des régimes trop élevés. Si vous faites tourner le moteur à un régime trop élevé, les composants de la machine risquent d'être endommagés.
- Pour réduire les risques d'incendie, veillez à ce que la machine reste exempte d'herbe, de feuilles ou de toute autre accumulation de débris. Nettoyez les traces d'huile ou d'essence et éliminez les débris imbibés d'essence. Laissez la machine refroidir avant de la remiser.

- Arrêtez et inspectez la machine si elle est passée sur un corps étranger ou l'a heurté. Si nécessaire, réparez-la avant de démarrer.
- N'effectuez pas de réglages ou de réparations avec le moteur allumé.
- Les lames sont tranchantes et présentent un risque de coupures et d'entailles. Enveloppez les lames ou utilisez des gants de protection quand vous les manipulez.
- Contrôlez régulièrement le fonctionnement du frein de stationnement. Réglez-le et procédez à un entretien si nécessaire.
- Ne travaillez pas sur le circuit de démarrage à proximité de carburant répandu sur le sol.
- Vérifiez que le bouchon de remplissage de carburant est bien serré et qu'aucune substance inflammable n'est stockée dans un conteneur ouvert.
- Des étincelles peuvent se produire lors de travail avec la batterie et les câbles lourds du circuit de démarrage. Risque d'explosion de la batterie, d'incendie ou de blessures aux yeux. Des étincelles ne peuvent pas se produire une fois que le câble de masse (normalement négatif et noir) est retiré de la batterie.
- Débranchez en premier le câble de masse de la batterie et rebranchez-le en dernier.
- Ne créez pas de court-circuit sur le relais de démarrage pour activer le démarreur.
- Soyez très prudent quand vous manipulez l'acide de la batterie. La présence d'acide sur la peau peut causer des brûlures corrosives graves. En cas de contact de l'acide avec votre peau, rincez immédiatement avec de l'eau.
- Le contact de l'acide avec les yeux peut entraîner la cécité ; contactez immédiatement un médecin.
- Faites attention quand vous entretenez la batterie. Des gaz explosifs se forment dans la batterie. N'effectuez pas la maintenance de la batterie en fumant ou à côté d'étincelles ou de flammes nues. La batterie peut exploser et causer des blessures et dommages graves.

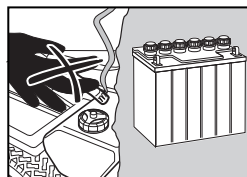
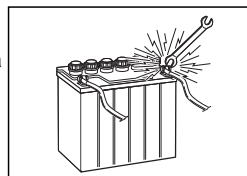

SÉCURITÉ

- La machine est testée et homologuée uniquement avec l'équipement fourni initialement ou recommandé par le fabricant. N'utilisez que des pièces de rechange homologuées pour la machine.
- Vous ne devez utiliser l'unité de broyage que lorsque vous avez besoin d'une tonte de meilleure qualité sur des pelouses que vous connaissez bien.
- Nettoyez régulièrement le plateau et le dessous du plateau. Évitez d'arroser d'eau le moteur et les composants électriques.

Transport

- La machine est lourde et peut causer des blessures graves par écrasement. Soyez encore plus prudent quand vous la chargez ou la déchargez d'un véhicule ou d'une remorque.
- Utilisez des rampes pleine largeur pour charger la machine dans une remorque ou un camion.
- Les deux sangles d'arrimage avant et arrière doivent être utilisées et dirigées vers le bas et l'extérieur de la machine.
- Renseignez-vous sur la réglementation de la circulation locale avant le transport sur route et respectez-la.
- Utilisez une remorque approuvée pour le transport de la machine. Coupez l'arrivée de carburant. Arrimez la machine avec des accessoires agréés tels que des courroies, des chaînes ou des sangles.
- Ne remorquez pas cette machine : risque d'endommagement du système d'entraînement.
- Ne tirez pas de remorque ou tout autre objet avec cette tondeuse. Ils peuvent se mettre de travers ou basculer, au risque d'endommager la tondeuse et blesser éventuellement gravement l'opérateur.
- Chargez l'unité sur un camion ou une remorque en la faisant monter à faible vitesse sur des rampes offrant la solidité suffisante. Ne la soulevez pas ! La machine n'est pas destinée à être soulevée à la main.
- Pour charger et décharger cette machine, ne dépassez pas l'angle maximal recommandé de 10°.

⚠ AVERTISSEMENT ! Soyez particulièrement prudent quand vous chargez la machine sur un camion ou une remorque à l'aide de rampes. Vous vous exposez à un risque de blessures très graves, voire mortelles, si la machine tombe des rampes.

INFORMATION IMPORTANTE Le frein de stationnement ne suffit pas à bloquer la machine sur place au cours du transport. Assurez-vous que la machine est correctement attachée au véhicule de transport. Montez toujours la machine en marche arrière sur le véhicule de transport pour éviter de la faire basculer.

Remorquage

Si la machine est équipée d'une attache-remorque, soyez encore beaucoup plus vigilant lors du remorquage. Ne laissez jamais les enfants ou toute autre personne monter sur l'équipement remorqué.

Virez largement afin d'éviter tout mouvement en portefeuille. Avancez à faible vitesse et gardez une distance de freinage. Ne pas remorquer sur un terrain en pente. Le poids de l'équipement remorqué peut entraîner une perte de traction et une perte de contrôle.

Suivez les recommandations du fabricant en ce qui concerne les limites de poids pour les équipements remorqués. Ne pas remorquer le long de fossés, de canaux et autres.

Grille antiflamme

Cette tondeuse est équipée d'un moteur à combustion interne. Pour cette raison, elle ne convient pas pour une utilisation sur ou à proximité de terrains accidentés boisés, broussailleux ou herbeux, à moins que le système moteur ne soit équipé d'une grille pare-étincelles conforme à la réglementation locale ou nationale en vigueur. La portée des lois fédérales s'étend à tous les territoires fédéraux. En cas de pare-étincelle, il convient que l'utilisateur l'entretienne de façon adéquate.

Une grille antiflamme destinée au silencieux est disponible auprès de votre revendeur agréé Husqvarna. Système de protection contre le retournement

Le système de protection contre le retournement (ROPS) augmente le poids de base de la machine de 25 kg (55 lb).

SÉCURITÉ

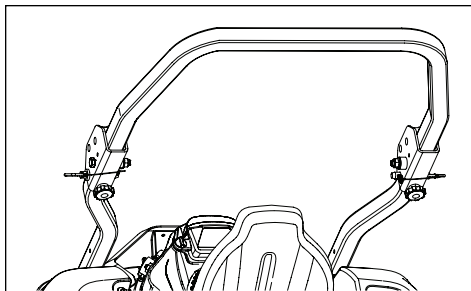

- Ne pas utiliser le ROPS comme point de levage, d'attache ou d'ancrage.
- Ne pas utiliser le ROPS pour dépanner ou remorquer.
- Ne dépassez pas le poids total autorisé (PTA) maximum de : 618 kg (1 362 lb).
- Lisez le manuel de l'opérateur avant d'utiliser la machine.
- Mettez la ceinture de sécurité si l'unité est équipée d'un ROPS.
- Assurez-vous que la ceinture de sécurité fonctionne correctement et qu'elle peut être dégagée facilement en cas d'urgence.
- Gardez le cadre ROPS repliable en position relevée et verrouillée et attachez la ceinture de sécurité lors de l'utilisation de la machine.
- Abaissez temporairement le cadre ROPS repliable seulement lorsque cela est absolument nécessaire. **NE PORTEZ PAS** la ceinture de sécurité lorsque le cadre ROPS est replié.
- Vérifiez bien que le dégagement en hauteur est suffisant (avant de conduire sous des arbres, des fils électriques et le long des portes) pendant le chargement d'un camion ou d'une remorque.
- Maintenez le cadre ROPS en bon état de fonctionnement en l'inspectant de façon périodique pour vérifier l'absence de dommages et en maintenant toutes les fixations serrées. Vérifier tous les boulons, y compris sur la courroie du siège, pour obtenir un couple adéquat à chaque utilisation.
- Vérifiez si la structure ROPS n'est pas endommagée avant chaque utilisation. Si le ROPS est endommagé d'une façon ou d'une autre, il convient de le remplacer entièrement.
- **NE RETIREZ PAS** le ROPS.
- Si possible, évitez d'utiliser l'unité à proximité de fossés, de berges et de trous.

- Réduisez la vitesse en tournant, en arpentant des pentes en biais et sur des surfaces rocailleuses, glissantes ou boueuses. Pour des raisons de sécurité, il convient de ne pas prendre de pentes trop escarpées.
- Il convient d'être vigilant lors de la conduite notamment en fin de lignes, sur les routes et autour des arbres.
- Ne permettre à personne de prendre place sur l'unité.
- Utilisez la tondeuse de façon adéquate : pas de virages, d'arrêts ou de démarrages intempestifs.
- Lorsque la tondeuse est à l'arrêt, serrez bien le frein à main.
- La barre ROPS ne peut **EN AUCUN CAS** être utilisée à des températures inférieures à 0°.



AVERTISSEMENT ! Notez qu'il n'y a **AUCUNE** protection contre le retournement lorsque le ROPS est rabattu.

COMMANDES

Le présent manuel d'utilisation concerne le Zero Turn Rider d'Husqvarna. Le Rider est équipé du moteur quatre temps à soupapes en tête.

La transmission de puissance du moteur se fait par le biais de pompes hydrauliques entraînées par courroie. À l'aide des commandes gauches et droites, le flux est régulé ainsi que la direction et la vitesse.

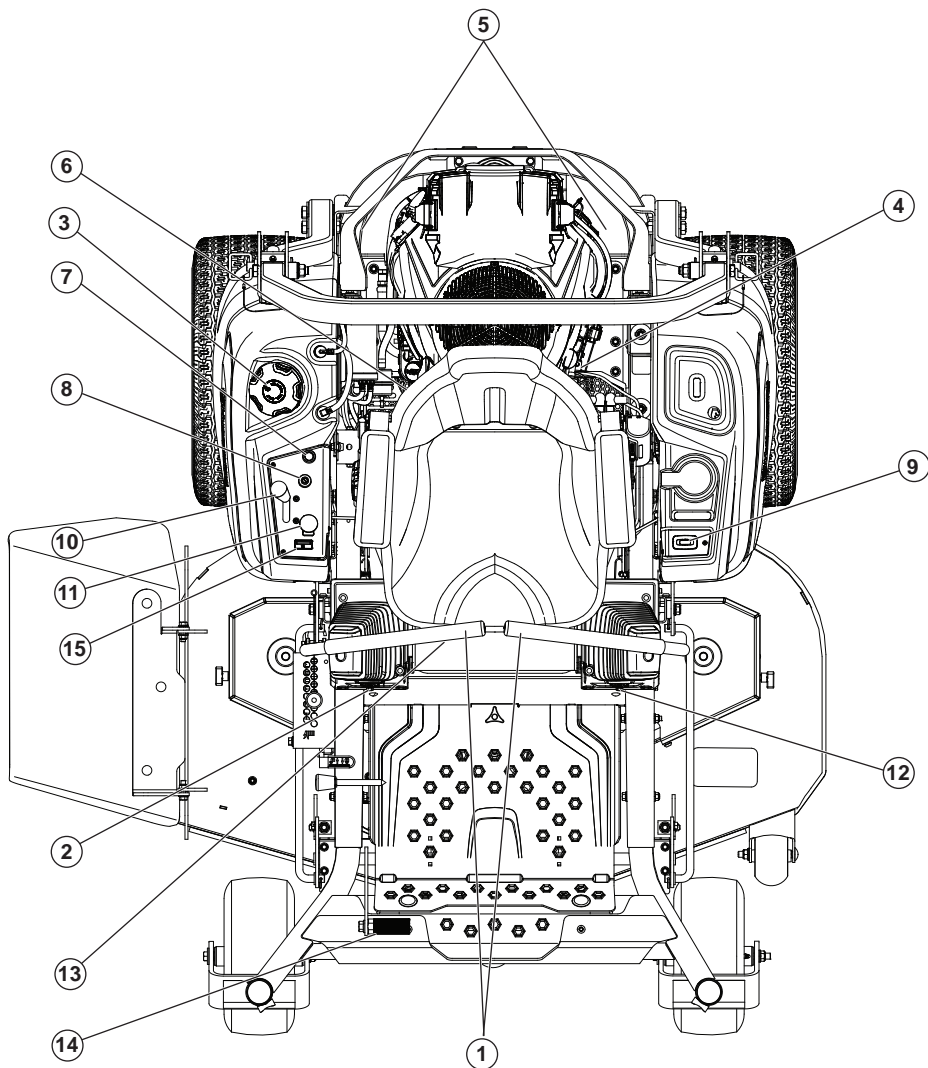

- | | | |
|------------------------------------------------------------|----------------------------|-----------------------------|
| 1. Leviers de commande de mouvement/frein de stationnement | 6. Fusibles | 11. Interrupteur de la lame |
| 2. Boulon de trajectoire | 7. Starter | 12. Boulon de trajectoire |
| 3. Réservoir de carburant | 8. Interrupteur d'allumage | 13. Réglage du siège |
| 4. Arrêt de carburant | 9. Compteur d'entretien | 14. Soulèvement du plateau |
| 5. Relâchement hydraulique | 10. Accélération | 15. Jauge de carburant |

COMMANDES

Leviers de commande de direction

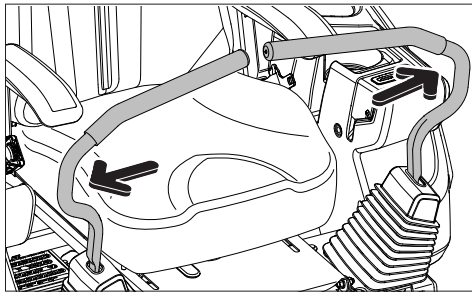

La vitesse et la direction de la machine peuvent être modifiées en permanence grâce aux deux commandes de conduite. Les commandes de direction peuvent être déplacées vers l'avant ou vers l'arrière par rapport à une position neutre. Il existe une position neutre/frein de stationnement qui serre le frein de stationnement lorsque les commandes de direction sont poussées vers l'extérieur.

Quand les deux commandes sont en position neutre (N), la machine reste immobile. En déplaçant les deux commandes à même distance vers l'avant ou vers l'arrière, la machine avance ou recule respectivement sur une trajectoire droite.

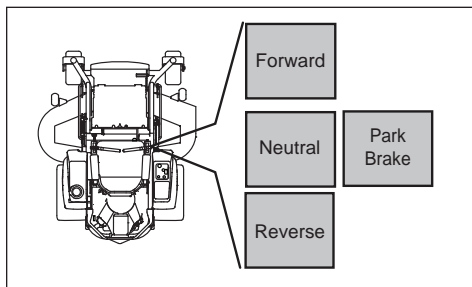

Pour tourner à droite, par exemple, alors que la machine est en marche avant, déplacez la commande droite vers sa position neutre. La rotation de la roue droite est diminuée et la machine tourne vers la droite.

Pour tourner sur place, tirez l'une des commandes vers l'arrière (derrière la position neutre) et poussez avec précaution l'autre commande de direction vers l'avant depuis sa position neutre. Lors d'une rotation sur place, le sens de rotation est déterminé par la commande de direction tirée en arrière derrière la position neutre. Si c'est la commande de direction de gauche qui est tirée en arrière, la machine tourne à gauche. Effectuez cette manœuvre avec la plus grande prudence.

Si les commandes de direction se trouvent dans des positions inégales lorsque la machine reste immobile ou si elles ne s'emboîtent pas dans les crêneaux afin de pousser les commandes vers l'extérieur, celles-ci peuvent être réglées.

INFORMATION IMPORTANTE La machine doit être complètement immobile quand le frein de stationnement est activé. Enclenchez toujours le frein de stationnement avant de procéder à un démontage. Relâchez le frein de stationnement avant de déplacer la tondeuse.

⚠ (458) AVERTISSEMENT ! (459) La machine peut tourner très rapidement si l'une des commandes de direction est poussée bien plus en avant que l'autre.

Commande de l'accélération

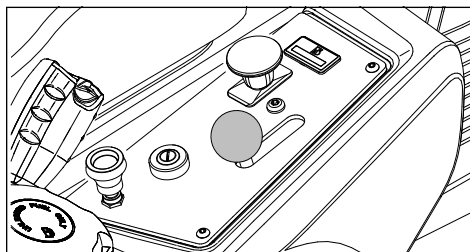

La commande d'accélération régule la vitesse du moteur et la vitesse de rotation des lames, dans la mesure où l'interrupteur de lame est tiré à fond. La commande est déplacée vers l'avant ou vers l'arrière pour augmenter ou diminuer la vitesse du moteur.

Évitez de faire tourner le moteur au ralenti pendant des périodes prolongées ; un dépôt pourrait se former sur les bougies. **TONDEZ À PLEIN RÉGIME** pour des performances optimales et un meilleur chargement de la batterie.

Interrupteur d'allumage

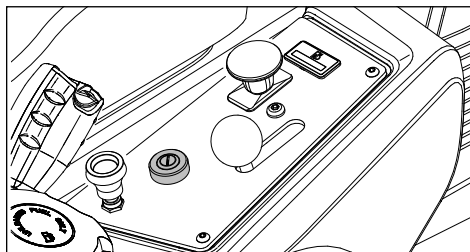

L'interrupteur d'allumage est utilisé pour démarrer et arrêter le moteur. Pour utiliser les phares (pour les modèles qui en sont équipés), tournez la clé dans le sens horaire sur ACCESSOIRE.

COMMANDES

Starter

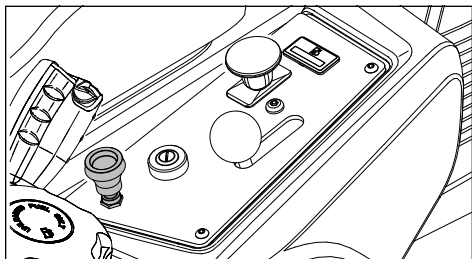

Le starter sert pour les démarrages à froid, afin de fournir au moteur un mélange de carburant plus riche. Pour les démarrages à froid, tirez la commande vers le haut.

Interrupteur de la lame

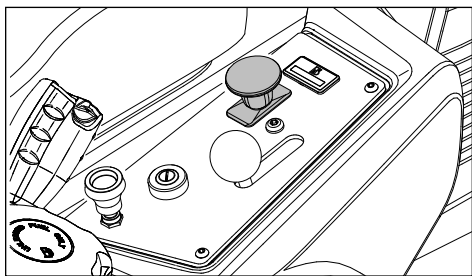

Pour enclencher l'unité de coupe, tirez le bouton ; les lames de la tondeuse sont désengagées quand le bouton est enfoncé.

Compteur d'entretien

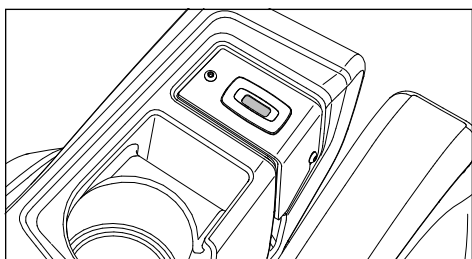

Le compteur d'entretien affiche le nombre total d'heures de fonctionnement du moteur et indique quand le moteur et la tondeuse doivent être entretenus.

Toutes les 50 heures de fonctionnement, un voyant représentant un bidon d'huile s'allume et reste allumé pendant deux heures, avant qu'une réinitialisation automatique se produise. Pour réinitialiser manuellement le compteur, tournez la clé en position Arrêt et Marche cinq fois de suite à des intervalles d'une seconde. Pour effectuer l'entretien du moteur et de la tondeuse, consultez le journal d'entretien de ce manuel.

Remarque : Le compteur d'entretien fonctionne (il indique les heures) uniquement lorsque le moteur tourne. Veillez à couper le contact lorsque la machine n'est pas utilisée, afin d'éviter que les heures du compteur ne s'accumulent. Levier de réglage du siège

(Concerne seulement Z400X)

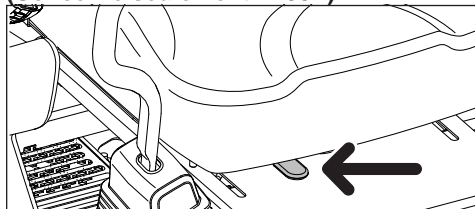

Il est possible d'ajuster le siège longitudinalement. Si vous tirez le levier sous la partie avant du siège vers la gauche (du point de vue du conducteur assis sur le siège), vous pouvez ensuite déplacer le siège vers l'arrière ou vers l'avant.

INFORMATION IMPORTANTE Le siège ne doit pas être ajusté tant que l'unité est en mouvement.

Soupape d'arrêt de carburant

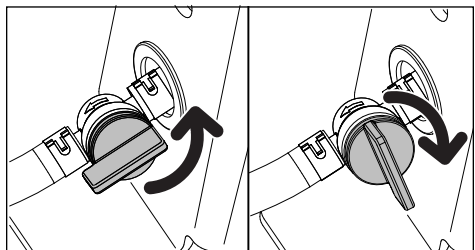

La soupape d'arrêt de carburant se trouve juste devant le support de montage arrière du réservoir de carburant. La soupape est fermée quand la patte d'attache est perpendiculaire à la conduite de carburant. Fusibles

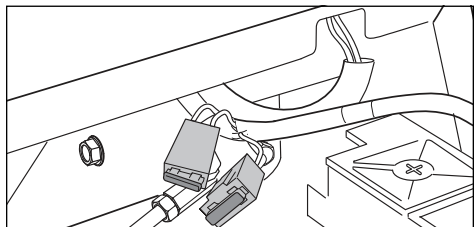

Les fusibles se trouvent sur le côté droit de la machine et sont accessibles en basculant le siège vers l'avant. Il s'agit de fusibles plats semblables aux fusibles utilisés dans les voitures. Le fusible 20 A est le fusible principal. Le fusible 7,5 A est le fusible d'accouplement de l'unité de coupe.

COMMANDES

Trajectoire

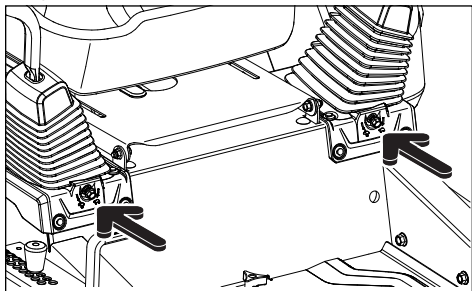

Si la trajectoire de la tondeuse n'est pas droite, il convient de vérifier la pression des deux pneus arrière. La pression d'air préconisée pour les pneus arrière est de 15 psi (1 bar).

1. Pour régler l'alignement, il faut utiliser les boulons de réglage de la trajectoire.
2. Pour effectuer le réglage préliminaire de la trajectoire, déplacez la tondeuse sur une surface bien dégagée, comme un parking vide ou un champ.
3. Tournez les boulons de trajectoire au maximum.
4. Dévissez les boulons de trajectoire de 4 tours complets. Au-delà de 4 tours, la machine peut être endommagée.
5. Faites un essai de fonctionnement de la machine en la conduisant à plein régime et en mettant les deux leviers de commande de la transmission sur la position de pleine marche avant. Serrez progressivement le boulon de trajectoire situé à droite jusqu'à ce que la machine commence à virer à droite.
6. Avancez à plein régime avec les deux leviers de commande de la transmission en position de pleine marche avant. Serrez progressivement le boulon de trajectoire (du côté gauche) jusqu'à ce que la machine aille tout droit.

Pédale de hauteur de coupe

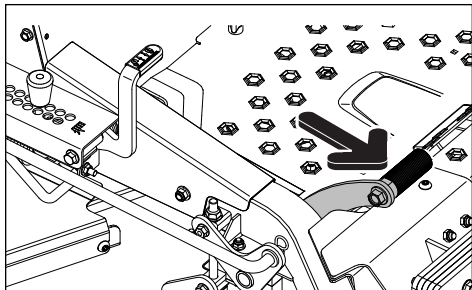

La hauteur de coupe souhaitée est réglée à l'aide de la goupille de hauteur. La pédale de hauteur de coupe relâche le dispositif de levage du plateau pour placer celui-ci à la hauteur sélectionnée.

Pour le transport, appuyez au maximum sur la pédale de levage jusqu'à ce que le levage de l'unité arrive dans la position de transport la plus haute.

INFORMATION IMPORTANTE Pour le transport, il convient de toujours lever le plateau à sa position la plus haute.

Leviers hydrauliques

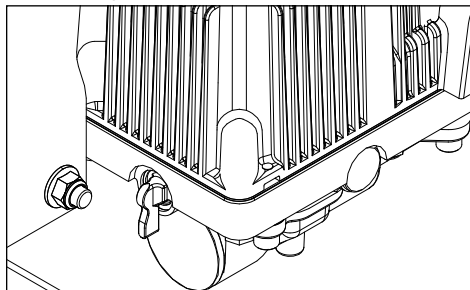

Les leviers de dérivation de transmission doivent être enclenchés lorsque vous poussez ou tirez la machine. Les transmissions sont mises en mode dérivation en tournant les leviers en position horizontale. Les leviers de dérivation sont situés à l'avant des deux transmissions. Voir **Transport manuel** dans la section *Fonctionnement*.

Réservoir de carburant

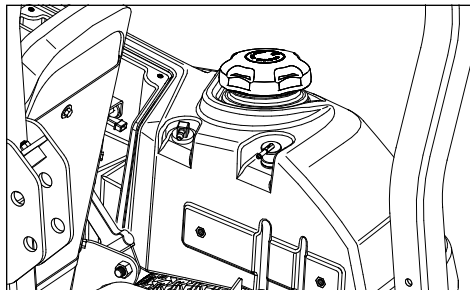

Lisez les consignes de sécurité avant d'effectuer un plein de carburant. Le réservoir a une contenance de 19 litres (5 gallons).

Vérifiez régulièrement que le joint du bouchon du réservoir n'est pas endommagé et que le bouchon est bien serré.

COMMANDES

Le moteur doit être utilisé avec une essence sans plomb d'au moins 87 d'octane (pas de mélange avec de l'huile). Il est possible d'utiliser de l'essence alkylate écologique. Voir le chapitre Caractéristiques techniques en ce qui concerne les carburants à l'éthanol. Les carburants au méthanol ne sont pas autorisés. N'utilisez pas de carburant à base d'alcool E85. Cela pourrait endommager le moteur et ses composants.

En cas d'utilisation à des températures inférieures à 0°C (32°F), utilisez de l'essence fraîche et propre spéciale pour basses températures afin de garantir de bons démarrages par temps froid.



AVERTISSEMENT ! Le moteur et le système d'échappement des gaz deviennent très chauds pendant le fonctionnement. Risque de brûlure en cas de contact. Laissez le moteur et le système d'échappement des gaz refroidir avant de faire le plein.



{460} AVERTISSEMENT !{461}

L'essence est très inflammable. Soyez très prudent et remplissez le réservoir en extérieur (reportez-vous aux consignes de sécurité).

INFORMATION IMPORTANTE L'expérience a montré que les carburants contenant de l'alcool (appelés gasohol, éthanol ou méthanol) peuvent capter l'humidité, conduisant à une séparation et à une formation d'acide durant le remisage. Les gaz acides peuvent endommager le système de carburant d'un moteur durant le remisage. Pour éliminer tout risque de problème au niveau du moteur, le système de carburant doit être vidé avant tout remisage de 30 jours ou plus. Videz le réservoir de carburant, démarrez le moteur et laissez-le tourner jusqu'à ce que les tuyaux de carburant et le carburateur soient vides. Utilisez du carburant frais la saison suivante. Consultez la section **Remisage** pour plus d'informations. N'utilisez pas d'agents de nettoyage destinés au moteur ou au carburateur dans le réservoir de carburant. Risque de dommages permanents.



{462} AVERTISSEMENT !{463}

Remplissez jusqu'au bas du goulot du réservoir. N'ajoutez pas trop d'essence. Essuyez toute projection d'huile ou de carburant. Ne conservez pas, ne renversez pas et n'utilisez pas d'essence près d'une flamme nue.

FONCTIONNEMENT

Lisez le chapitre *Sécurité* et les pages suivantes si vous ne connaissez pas bien la machine.

Formation

Les tondeuses à rayon de braquage zéro sont beaucoup plus manœuvrables que les tondeuses autoportées traditionnelles grâce à leur système de direction aux propriétés uniques.

Lisez l'ensemble de ce chapitre avant de tenter de déplacer la tondeuse. Lorsque vous utilisez pour la première fois la tondeuse et tant que vous n'êtes pas familiarisé avec les commandes, utilisez une faible vitesse d'accélération et de déplacement. **NE DÉPLACEZ PAS** les leviers de commande à fond en position marche avant ou arrière lors de la première utilisation.

Les nouveaux utilisateurs des tondeuses à rayon de braquage zéro doivent se familiariser avec les mouvements de la tondeuse sur une surface dure telle que du ciment ou du bitume **AVANT** de commencer à travailler sur l'herbe. Tant que l'utilisateur ne s'est pas familiarisé avec les commandes de la tondeuse et la rotation sur place, il risque d'endommager l'herbe par des manœuvres agressives.

Conduite

Avancer et reculer

La direction et la vitesse des mouvements de la tondeuse sont affectées par le mouvement des leviers de commande de chaque côté de la tondeuse. Le levier de gauche commande la roue gauche. Le levier de droite commande la roue droite.

Les nouveaux utilisateurs doivent déplacer manuellement la tondeuse (voir la rubrique **Déplacement manuel de la machine** au chapitre *Fonctionnement* jusqu'à une zone plane et spacieuse, et vérifier qu'aucune personne et qu'aucun obstacle/véhicule ne se trouve à proximité. En tant qu'opérateur, vous devez être assis sur le siège pour pouvoir déplacer l'unité, puis démarrer le moteur (voir **Avant de commencer** au chapitre *Fonctionnement*). Réglez la vitesse du moteur sur le ralenti et n'engagez pas les lames à ce stade. Tirez les leviers de commande vers l'intérieur. Tant que les leviers de commande ne sont pas déplacés vers l'avant ou l'arrière, la tondeuse ne bouge pas. Poussez doucement les deux leviers de commande légèrement vers l'avant pour que la tondeuse commence à avancer tout droit. Tirez les leviers de commande vers la position neutre et la tondeuse arrête d'avancer.

Tirez légèrement les leviers de commande vers l'arrière pour que la tondeuse recule. Poussez les leviers de commande vers l'avant en position neutre et la tondeuse arrête d'avancer.

Pour tourner vers la droite

Pour tourner à droite en marche avant, ramenez le levier droit vers la position neutre tout en conservant la position du levier gauche pour réduire la rotation de la roue droite et faire tourner la machine dans cette direction.

Pour tourner vers la gauche

Pour tourner à gauche en marche avant, ramenez le levier gauche vers la position neutre tout en conservant la position du levier droit pour réduire la rotation de la roue gauche et faire tourner la machine dans cette direction.

Pour tourner sur place

Tout en vous déplaçant en marche avant, tirez d'abord les deux leviers de commande vers l'arrière jusqu'à ce que la tondeuse s'arrête ou ralentisse considérablement.

Poussez ensuite un levier légèrement vers l'avant et l'autre légèrement vers l'arrière et effectuez un tour complet.

Barre anti-renversement

Utilisez la machine avec la barre anti-renversement en position relevée et bloquée ; mettez la ceinture de sécurité. La protection contre le retournement n'est pas assurée si la barre anti-renversement est abaissée. Si vous devez laisser la barre abaissée, ne mettez pas la ceinture de sécurité. Relevez la barre dès que les conditions le permettent.



AVERTISSEMENT ! Il faut mettre la ceinture de sécurité lorsque la barre anti-renversement est relevée.



AVERTISSEMENT ! Veillez à ce qu'il n'y ait pas de pierres ou objets sur la zone de travail pouvant être éjectés par les lames en rotation.

Avant de commencer

1. Lisez les chapitres *Sécurité* et *Commandes* avant de démarrer la machine.
2. Effectuez la maintenance quotidienne avant la mise en marche (voir le **Calendrier de maintenance** au chapitre *Maintenance*).
3. Vérifiez que le réservoir de carburant contient suffisamment de carburant.

FONCTIONNEMENT

- Réglez le siège à la position souhaitée.
- Réglez la hauteur de coupe du plateau en insérant la goupille dans l'encoche correspondant à la hauteur de coupe souhaitée.

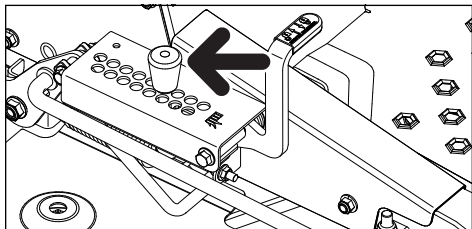

Les conditions suivantes doivent être remplies avant de démarrer le moteur :

- Vous devez enfoncer l'interrupteur de lame pour la mettre en position désengagée.
- Le frein de stationnement doit être serré en plaçant les deux leviers de commande en position extérieure (frein de stationnement serré).
- Les deux commandes de direction doivent être en position neutre bloquée (position extérieure)/de frein de stationnement.

Démarrage du moteur

- Asseyez-vous sur le siège.
- Soulevez le plateau de coupe en position de transport en verrouillant la pédale de levage en position avant.

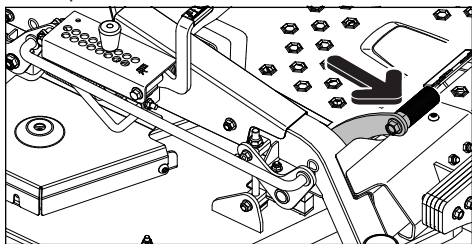

- Poussez l'interrupteur de lame vers le bas pour désengager les lames de la tondeuse.
- Poussez les commandes de direction vers l'extérieur dans la position neutre bloquée (position extérieure)/frein de stationnement.
- Placez la commande d'accélération en position intermédiaire. Si le moteur est froid, tirez le starter vers le haut.

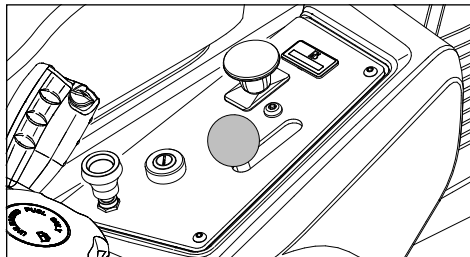

- Ouvrez la soupape du robinet de carburant.
- Enfoncez et tournez la clé de contact en position de démarrage.

INFORMATION IMPORTANTE N'actionnez pas le démarreur pendant plus de 5 secondes à chaque fois. Si le moteur ne démarre pas, attendez environ 10 secondes avant de réessayer.

- Quand le moteur démarre, relâchez immédiatement la clé de contact en position de marche. Enfoncez doucement la manette du starter si vous vous en êtes servi pour démarrer un moteur froid.
- Réglez le régime du moteur avec l'accélération. Laissez le moteur tourner à un régime modéré, approximativement à mi-régime, pendant un court instant avant d'utiliser la machine. **TONDEZ À PLEIN RÉGIME** (pas de starter).

Marche

- Déplacez les commandes de direction vers l'intérieur, hors de la position neutre/de frein de stationnement.
REMARQUE : la tondeuse est équipée d'un système de présence de l'opérateur. Si le moteur tourne et que l'opérateur tente de quitter le siège sans engager au préalable le frein de stationnement, le moteur s'arrête.
- Relâchez le loquet de la pédale et abaissez le plateau pour régler la hauteur de coupe.
- Placez la commande d'accélération sur plein régime.
- Engagez l'unité de coupe en tirant l'interrupteur des lames vers l'avant.

AVERTISSEMENT ! Assurez-vous que personne ne se trouve à proximité de la machine quand vous enclenchez l'interrupteur de lame.

- Tournez les leviers de commande vers l'intérieur et déplacez doucement les deux leviers de commande légèrement vers l'avant pour un déplacement rectiligne vers l'avant.

FONCTIONNEMENT

Arrêt du moteur

1. Placez l'accélérateur sur sa position minimum (symbole de la tortue).
2. Déplacez les commandes de direction vers l'extérieur.
3. Désengagez l'unité de coupe en appuyant sur l'interrupteur des lames.
4. Soulevez l'unité de coupe en poussant les pédales vers l'avant jusqu'à la position de transport.
5. Serrez le frein de stationnement en déplaçant les leviers de commande vers l'extérieur en position de frein de stationnement.
Si le moteur a beaucoup travaillé, laissez-le tourner au ralenti pendant au moins 60 secondes pour lui permettre de retrouver une température de service normale avant de l'arrêter. Évitez de faire tourner le moteur au ralenti pendant des périodes prolongées ; un dépôt pourrait se former sur les bougies.
6. Tournez la clé de contact en position d'arrêt et retirez la clé. Retirez toujours la clé quand vous quittez la tondeuse pour éviter toute utilisation non autorisée.

INFORMATION IMPORTANTE Si vous laissez l'interrupteur d'allumage sur une position autre que la position « OFF », cela aura pour effet de décharger la batterie.

Utilisation dans des terrains en pente

Lisez les instructions de sécurité relatives à **l'utilisation sur des terrains en pente** au chapitre *Instructions de sécurité*.

- Passez sur la vitesse la plus faible possible avant d'aborder une montée ou une descente.
- Évitez de vous arrêter ou de changer de vitesse sur des terrains en pente.
- Si vous devez vous arrêter, tirez les leviers de commande sur le neutre et poussez-les. Serrez le frein de stationnement.
- Pour relancer le mouvement, relâchez le frein de stationnement.
- Ramenez les leviers de commande vers le centre de la tondeuse et poussez-les vers l'avant pour avancer de nouveau.
- Prenez tous les virages lentement.

AVERTISSEMENT ! Ne conduisez jamais le Rider sur un terrain incliné de plus de 10°. Tondez les pentes dans le sens de la montée ou de la descente, jamais en travers. Évitez les changements de direction brusques.

Conseils de tonte

- Repérez et marquez les pierres et autres objets pour éliminer tout risque de collision.
- Commencez avec une hauteur de coupe élevée et réduisez-la jusqu'à l'obtention du résultat souhaité. Une pelouse ordinaire doit être tondue à 6,35 cm durant les saisons froides et à plus de 7,62 cm pour les mois les plus chauds de l'année. Pour que la pelouse soit plus saine et plus belle, tondez-la souvent après une croissance modérée.
- Pour des performances de coupe optimales, tondez deux fois l'herbe d'une hauteur supérieure à 15,24 cm. Tondez à une hauteur assez élevée la première fois, puis à la hauteur souhaitée lors du deuxième passage.
- Le meilleur résultat de tonte est obtenu avec une vitesse élevée du moteur (les lames tournent vite) et une vitesse lente (la tondeuse autoportée à coupe frontale avance lentement). Si l'herbe n'est ni haute ni trop dense, il est possible d'augmenter la vitesse de conduite sans nuire au résultat de coupe.
- Les pelouses sont encore plus belles quand elles sont souvent tondues. La pelouse devient plus uniforme et l'herbe coupée est répartie de manière plus régulière sur la surface. Des tontes fréquentes ne prennent pas plus de temps car elles peuvent être effectuées à plus grande vitesse en étant tout aussi efficaces.
- En cas de tonte d'une surface importante, commencez par tourner à droite de sorte que l'herbe coupée soit rejetée loin des buissons, barrières, allées, etc. Après un ou deux tours, tondez dans le sens opposé en tournant à gauche jusqu'à ce que vous ayez fini.

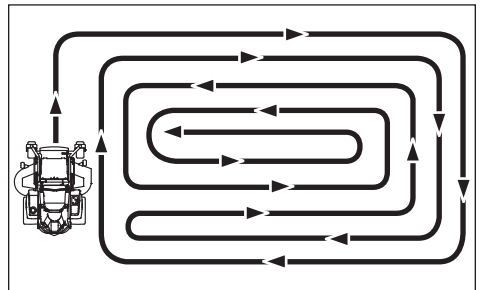

- Évitez de tondre des pelouses mouillées. Le résultat s'en ressent car les roues s'enfoncent dans la pelouse, des amas se forment et l'herbe coupée colle sous le capot.
- Nettoyez sous l'unité de coupe au jet d'eau après chaque utilisation. Lors du nettoyage, l'unité de coupe doit être soulevée en position de transport. Vérifiez que la tondeuse a refroidi et que le moteur est bien arrêté.

FONCTIONNEMENT

- Utilisez de l'air comprimé pour nettoyer le dessus de l'unité de coupe. Évitez d'arroser d'eau la surface supérieure de l'unité de coupe, le moteur et les composants électriques.
- Quand le kit de broyage est utilisé, il est essentiel de tondre fréquemment.

Déplacement manuel de la machine

Lorsque vous poussez ou tirez la tondeuse, engagez les leviers de dérivation. Les leviers de dérivation sont situés à l'avant de chaque transmission.

1. Abaissez le plateau si nécessaire.
2. Déplacez les commandes de direction vers l'intérieur, hors de la position de frein de stationnement.
3. Soulevez le siège.
4. Faites pivoter chaque levier de dérivation en position horizontale.

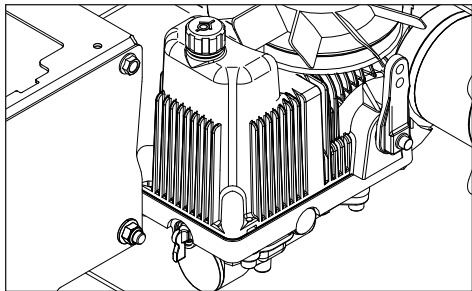

5. Abaissez le siège.
6. Poussez la tondeuse en utilisant la fonction robuste de la structure de la tondeuse. Ne poussez pas la tondeuse avec les leviers de commande.
7. Pour réengager la transmission, tournez les leviers de dérivation en position verticale.

Chargez la machine dans un camion ou une remorque en montant à vitesse lente sur des rampes. **NE LA SOULEVEZ PAS !** La machine n'est pas destinée à être soulevée à la main.

⚠ AVERTISSEMENT ! Soyez particulièrement prudent quand vous chargez la machine sur un camion ou une remorque à l'aide de rampes. Si la machine tombe des rampes, vous vous exposez à un risque de blessures graves, voire mortelles.

⚠ AVERTISSEMENT ! N'effectuez pas de réglages si les conditions suivantes ne sont pas réunies :

- le moteur est arrêté ;
- la clé de contact est retirée ;
- le frein de stationnement est serré.

⚠ AVERTISSEMENT ! Une fois les dérivations engagées et les commandes de direction déplacées pour desserrer le frein de stationnement, la machine peut rouler librement et blesser quelqu'un.

ENTRETIEN

Calendrier de maintenance

Voici une liste des procédures de maintenance à effectuer sur la machine. Consultez un atelier d'entretien agréé pour les points non décrits dans ce manuel. Afin d'assurer un fonctionnement

optimal et une utilisation en toute sécurité, il est recommandé de confier chaque année votre machine à un atelier d'entretien agréé.

Consultez la section **Entretien général** du chapitre *Sécurité*.

ENTRETIEN	QUOTIDIENNEMENT		AU MOINS UNE FOIS PAR AN	INTERVALLE DE MAINTENANCE EN HEURES			
	AVANT	APRÈS		25	50	100	300
CONTRÔLE							
Réglage du frein de stationnement	●		◆		◆		
Niveau de l'huile moteur (à chaque plein)	■						
Système de sécurité	●						
Contrôle de l'absence de fuites d'huile et de carburant	◆						
Contrôle de l'absence de dégâts		◆					
Contrôle du matériel de fixation (vis, écrous, etc.)		◆					
Contrôle de l'absence de dégâts au niveau de l'unité de coupe		◆					
Pression des pneus				●	●	●	●
Connexions de batterie			●	●	●	●	●
NETTOYER							
Prise d'air de refroidissement du moteur		■		■			
Sous l'unité de coupe		●					
Autour du moteur		◆					
Autour des courroies, poulies de courroie		◆			◆	◆	◆
Prise d'air de refroidissement du moteur ²⁾			■	■			
Préfiltre du filtre à air (mousse) ²⁾			■	■			
Cartouche du filtre à air (filtre en papier) ²⁾			■	■			
AUTRES							
Inspectez le silencieux/la grille antiflamme			◆		◆	◆	◆
Démarrez le moteur et les lames, vérifiez l'absence de bruits anormaux		◆					
Affûtez ³⁾ /Remplacez les lames de la tondeuse			●	●			

● = Décrit dans ce manuel

◆ = Non décrit dans ce manuel

■ = Reportez-vous au manuel du fabricant du moteur

¹⁾ Premier changement au bout de 8 à 10 heures. Si vous manipulez des charges importantes ou travaillez à température élevée, procédez au remplacement toutes les 50 heures.

²⁾ Dans des conditions poussiéreuses, nettoyez et remplacez plus souvent.

³⁾ Effectué par un atelier d'entretien agréé.

⚠ AVERTISSEMENT ! Avant de procéder à toute réparation ou à un réglage :

- Serrez le frein de stationnement.
- Placez l'interrupteur de lame en position de débrayage.
- Placez l'interrupteur d'allumage en position OFF, puis retirez la clé.
- Veillez à ce que les lames et tous les éléments mobiles soient tout à fait immobiles.

ENTRETIEN

ENTRETIEN	QUOTIDIENNEMENT		AU MOINS UNE FOIS PAR AN	INTERVALLE DE MAINTENANCE EN HEURES			
	AVANT	APRÈS		25	50	100	300
CONTRÔLE							
Câble d'accélération pour le réglage						■	
Unité de coupe pour tondeuse			●				●
État des courroies et poulies de courroie			●			●	
Roulettes (toutes les 200 heures)			●			●	
Jeu aux soupapes du moteur ³⁾			◆				◆
CHANGER							
Bougies			■			■	
Huile moteur ¹⁾			■	■			
Filtre à huile moteur			■			■	
Filtre à carburant			■			■	
Filtre à air en papier ²⁾			■			■	
Préfiltre du filtre à air (mousse) ²⁾			■				
AUTRES							
Effectuez l'entretien des 300 heures ³⁾			◆				◆

● = Décrit dans ce manuel

◆ = Non décrit dans ce manuel

■ = Reportez-vous au manuel du fabricant du moteur

¹⁾ Premier changement au bout de 8 à 10 heures. Si vous manipulez des charges importantes ou travaillez à température élevée, procédez au remplacement toutes les 50 heures.

²⁾ Dans des conditions poussiéreuses, nettoyez et remplacez plus souvent.

³⁾ Effectué par un atelier d'entretien agréé.



AVERTISSEMENT ! Ne court-circuitez pas les bornes de la batterie en laissant une clé ou tout autre objet en contact avec les deux bornes en même temps. Avant de brancher la batterie, retirez bracelets en métal, montres avec bracelets en métal, bagues, etc. La borne positive doit être connectée en premier pour empêcher toute étincelle par une mise à la terre accidentelle.

INFORMATION IMPORTANTE La tondeuse est équipée d'un système de terre négatif de 12 volts. L'autre véhicule doit aussi comporter un système de terre négatif de 12 volts. N'utilisez pas la batterie de votre tondeuse pour démarrer d'autres véhicules.

Batterie

Si la batterie est trop faible pour démarrer le moteur, elle doit être rechargée.

Utilisation des câbles de démarrage

1. Branchez chaque extrémité du câble ROUGE à la borne POSITIVE (+) de chaque batterie en prenant garde à ne pas provoquer un court-circuit contre le châssis.
2. Branchez une des extrémités du câble NOIR à la borne NÉGATIVE (-) de la batterie complètement chargée.
3. Branchez l'autre extrémité du câble NOIR à un bon CHÂSSIS DE TERRE de la tondeuse dont la batterie est déchargée, loin du réservoir de carburant et de la batterie.

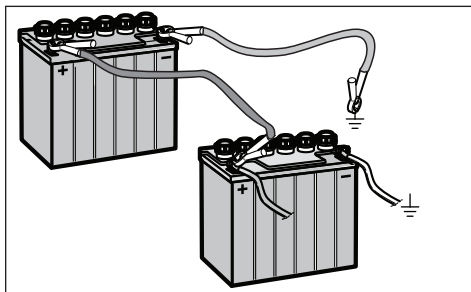

Procédez dans l'ordre inverse pour retirer les câbles.

1. Commencez par débrancher le câble NOIR du châssis, puis de la batterie complètement chargée.
2. Débranchez le câble ROUGE des deux batteries en dernier.

La tondeuse est équipée d'une batterie spéciale ne nécessitant aucun entretien. Cependant, une charge périodique de la batterie avec un chargeur de batterie pour automobile augmente la durée de vie de la batterie.

- Maintenez la batterie et les bornes propres.
- Maintenez les boulons de la batterie bien serrés.
- Référez-vous au tableau pour des temps de charge.

STD BATTERIE	ÉTAT DE CHARGE	TEMPS DE CHARGE APPROXIMATIF DE LA BATTERIE* JUSQU'À PLEINE CHARGE À 26,5°C (80°F)			
		Taux maximum à :			
		50 Amps	30 Amps	20 Amps	10 Amps
12,6V	100%	- CHARGE COMPLÈTE -			
12,4V	75 %	20 min.	35 min.	48 min.	90 min.
12,2V	50 %	45 min.	75 min.	95 min.	180 min.
12,0V	25 %	65 min.	115 min.	145 min.	280 min.
11,8V	0 %	85 min.	150 min.	195 min.	370 min.

*Le temps de charge dépend de la capacité, de l'état, de l'âge, de la température de la batterie et des performances du chargeur

Nettoyage de la batterie et des bornes

Dépose de la batterie

La corrosion et la saleté accumulées sur la batterie et les bornes peuvent provoquer une perte de puissance.

1. Soulevez le siège et tournez-le complètement vers l'avant jusqu'à ce qu'il repose sur son axe.
2. Déposez le boulon et l'écrou du support de batterie et retirez le support de la batterie.

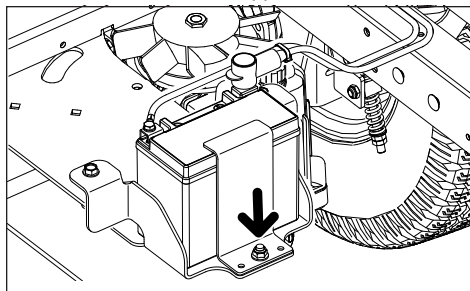

3. À l'aide d'une clé, débranchez le câble de batterie NOIR puis le câble ROUGE.
4. Retirez avec précaution la batterie de la tondeuse et nettoyez-la si nécessaire.
5. Rincez la batterie avec de l'eau ordinaire et séchez-la.
6. Nettoyez les bornes et les extrémités des câbles de batterie avec une brosse en métal.
7. Réinstallez la batterie avec les bornes dans la même position qu'avant la dépose.
8. Branchez d'abord le câble de batterie ROUGE à la borne positive (+) de la batterie.
9. Branchez ensuite le câble de masse NOIR à la borne négative (-) de la batterie.
10. Fixez la batterie en place avec le support déposé à l'étape 2.

INFORMATION IMPORTANTE N'ouvrez pas ou ne retirez pas les couvercles ou capots de la batterie. Il n'est pas nécessaire de vérifier le niveau de l'électrolyte ou d'effectuer un remplissage.

Utilisez toujours deux clés mixtes pour les vis des bornes.



MISE EN GARDE ! Portez toujours des lunettes de protection à proximité de batteries.

! MISE EN GARDE ! Les batteries plomb-acide génèrent des gaz explosifs. Éloignez les étincelles, les flammes et les matériaux fumants des batteries.

Système de sécurité

La machine est équipée d'un système de sécurité qui empêche le démarrage ou la conduite dans les conditions suivantes.

Le moteur ne peut être démarré que si :

- l'unité de coupe est désaccouplée ;
- les commandes de direction sont en position neutre bloquée, vers l'extérieur/de frein de stationnement.

INFORMATION IMPORTANTE Pour pouvoir conduire, le conducteur doit être assis et déplacer les deux leviers de direction l'un vers l'autre en même temps, sinon le moteur s'arrêtera.

Contrôlez quotidiennement que le système de sécurité fonctionne en essayant de démarrer le moteur sans que l'une de ces conditions ne soit remplie. Modifiez les conditions et réessayez.

Si la machine démarre alors que l'une de ces conditions n'est pas remplie, arrêtez la machine et réparez le système de sécurité avant de réutiliser la machine.

Vérifiez que le moteur s'arrête quand le frein de stationnement n'est pas serré et que l'opérateur quitte le siège.

Contrôlez que le moteur s'arrête quand le conducteur quitte temporairement le siège alors que les lames de la tondeuse sont engagées.

Frein de stationnement et direction

Contrôlez visuellement que le levier, les liaisons et les interrupteurs du frein de stationnement ne sont pas endommagés. Effectuez un essai d'immobilité de la machine et contrôlez la

puissance de freinage. Pour les réglages du frein de stationnement, contactez l'atelier d'entretien Husqvarna.



AVERTISSEMENT ! Un mauvais réglage réduira la capacité de freinage et pourra causer des accidents.

Pression des pneus

Elle doit être de 15 psi / 103 kPa / 1 bar dans tous les pneus.

INFORMATION IMPORTANTE N'ajoutez PAS d'insert ou de mousse de remplissage pour les pneus. Les charges excessives des pneus remplis de mousse causent des pannes prématurées.

Utilisez uniquement les pneus spécifiés par Husqvarna.

Courroies trapézoïdales

Contrôlez les courroies toutes les 100 heures de fonctionnement. Inspectez pour détecter les fissures et les coupures profondes. Des petites fissures sur la courroie sont acceptables. Les courroies ne sont pas réglables. Remplacez les courroies si elles commencent à glisser à cause de l'usure.

Retrait de la courroie de l'unité

1. Garez la machine sur une surface plane et engagez le frein de stationnement. Abaissez le plateau sur la position de coupe la plus basse.
2. Retirez toutes les protections de courroie.
3. Nettoyez tout débris ayant pu s'accumuler autour des carters de coupe et de la surface du plateau.
4. Poussez le bras de renvoi vers l'intérieur pour détendre la courroie.

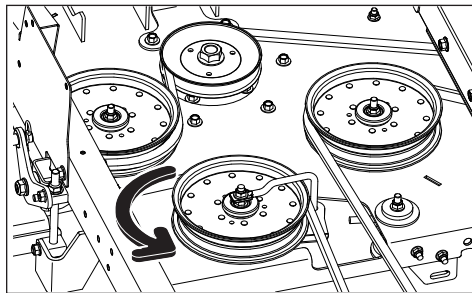

5. Faites glisser la courroie par-dessus les poulies du carter de coupe, puis retirez-la du plateau.

Installation de la courroie de l'unité

ENTRETIEN

REMARQUE : Pour faciliter l'installation de la courroie du plateau, référez-vous à l'autocollant situé sur le haut du plateau.

1. Enroulez la courroie du plateau autour de la poulie de l'embrayage électrique située sur l'arbre du moteur.
2. Diriger la courroie vers l'avant et vers le haut sur le plateau.
3. Enroulez la courroie autour de la poulie folle.
4. Enrouler la courroie tout autour de la poulie guide stationnaire puis autour des boîtiers de mandrin.
5. Poussez vers l'intérieur sur le bras de renvoi et installez délicatement la courroie par-dessus la poulie folle stationnaire. Une fois la courroie correctement installée, relâchez lentement le bras de renvoi pour tendre la courroie.
6. Assurez-vous que le cheminement de la courroie correspond à l'autocollant du plateau et que la courroie n'est pas tordue.
7. Reposez toutes les protections de courroie.

Courroie de pompe

La tension de la courroie d'entraînement des transmissions est réglable. Le ressort de tension doit être comprimé à une longueur comprise entre 1,38 et 1,50 pouce.

Remplacement de la courroie de pompe

Garez la tondeuse sur une surface plane. Serrez le frein de stationnement en déplaçant les commandes de direction vers l'extérieur.

Retrait de la courroie

À partir du haut de l'unité :

1. Retirez la courroie du plateau (voir **Dépose de la courroie du plateau** dans la présente section du manuel).
2. Inclinez le siège vers l'avant pour accéder aux capots de ventilateurs. Retirez les deux capots.

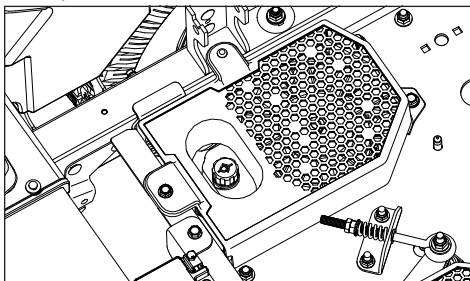

À partir du dessous de la tondeuse :

3. Retirez l'arrêt d'embrayage pour accéder à la courroie.
4. Desserrez les écrous du ressort de tension sur le boulon à œil pour déplacer le bras et créer du mou dans la courroie.

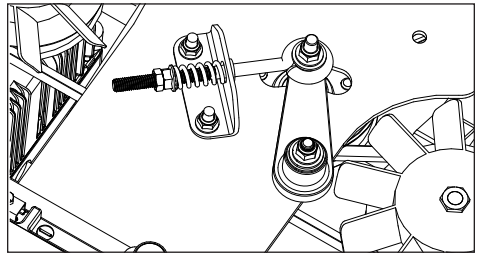

5. Enlevez la courroie des poulies de moteur et de pompe. Soulevez la courroie au-dessus des ventilateurs.

Installation de la courroie

1. Si la pompe n'est pas bloquée en position tendue, répétez l'étape 4 des instructions ci-dessus.
2. Faites passer la courroie au-dessus les ventilateurs et entre les poulies folles.
3. Placez la courroie sur les poulies folles droite et gauche.
4. Placez la courroie sur la poulie moteur.
5. Posez et serrez la butée d'embrayage.
6. Réglez le tendeur de tringlerie de la courroie d'entraînement pour obtenir une longueur de ressort comprise entre 35 et 38 mm (1,38 à 1,50 pouce).
7. Réinstallez les protections de ventilateurs.
8. Installez la courroie du plateau.

Disques découpeurs

⚠ MISE EN GARDE ! Les lames sont affûtées. Portez des gants de protection et/ou enveloppez les lames d'un tissu épais pour la manipulation.



L'affûtage des lames doit être réalisé dans un atelier d'entretien agréé.

Pour obtenir les meilleurs résultats possibles avec la tondeuse, il est important que les lames soient bien affûtées et qu'elles ne soient pas endommagées.

Remplacez les lames si elles ont été tordues ou fissurées après avoir heurté des obstacles.

L'atelier d'entretien vous dira si une lame fortement endommagée peut être réparée/aiguisée ou si elle doit être remplacée. Équilibrez les lames après l'affûtage.

ENTRETIEN

Vérifiez les supports de lames.

Remplacement des lames

1. Retirez le boulon en le tournant dans le sens contraire des aiguilles d'une montre.
2. Installez la nouvelle lame ou la lame réaffûtée avec l'inscription « GRASS SIDE » orientée vers le sol/l'herbe (vers le bas) ou « THIS SIDE UP » en face du plateau et du carter de coupe.
3. Installez et serrez correctement le boulon de lame.
4. Serrez le boulon de lame à un couple de 61-75 Nm (45-55 ft/lb).

INFORMATION IMPORTANTE Le boulon de lame spécial est thermotraité. Remplacez-le par un boulon Husqvarna si nécessaire. N'utilisez pas une fixation de qualité inférieure à celle spécifiée.

Réglage de l'unité de coupe

Mise à niveau de l'unité de coupe

Régler le plateau quand la tondeuse se trouve sur une surface plane. Veillez à ce que les pneus aient la pression adéquate. Voir **Pressions des pneus** dans la section *Entretien*. Si la pression des pneus est excessive ou insuffisante, il est impossible de bien mettre à niveau le plateau de coupe. Un mauvais réglage de l'unité de coupe donnera des résultats de tonte irréguliers.

Quatre rainures contrôlent la hauteur et l'inclinaison du plateau de tonte. Réglez l'unité légèrement plus haut à l'arrière.

REMARQUE : pour garantir la précision de la mise à niveau, il faut installer la courroie d'entraînement du plateau avant de procéder.

5. Mettez des gants épais. Tournez chacune des extrémités extérieures de lame afin de les aligner en travers par rapport au plateau.

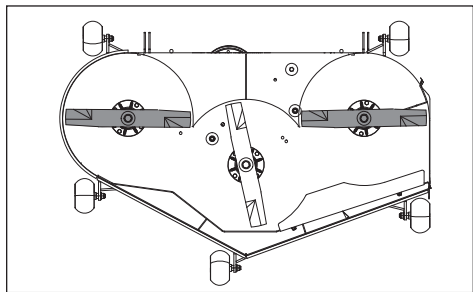

6. À partir du sol, mesurez jusqu'au bas de l'extrémité de la lame sur le côté de décharge de l'unité du plateau de la tondeuse. Retenez la mesure. Passez de l'autre côté et vérifiez si

la mesure est identique. Si un réglage s'avère nécessaire, desserrez le contre-écrou situé sur le dessus des liaisons arrière et réglez jusqu'à ce que les deux mesures en travers soient identiques. Retenez la mesure.

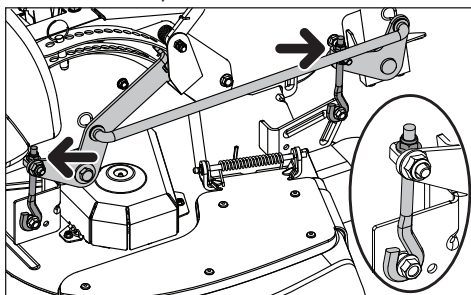

7. Tournez les deux lames extérieures pour les aligner sur le plateau dans le sens avant-arrière. Repositionnez les boulons de fixation avant vers le haut ou vers le bas jusqu'à ce que la hauteur des extrémités des lames arrière soit de 1/8" à 3/8" supérieure à l'arrière par rapport aux extrémités des lames avant.
8. Confirmez les mesures une fois de plus. L'extrémité des lames doit être à la même hauteur sur les deux côtés. À l'arrière, la hauteur des extrémités des lames doit être de 1/8" à 3/8" supérieure à la mesure avant. À l'avant, les extrémités de lames doivent être à la même hauteur.

REMARQUE : Ceci placera l'unité de coupe dans une position de mesure standard. Selon le type de pelouse à tondre ou les conditions climatiques, des réglages supplémentaires peuvent être nécessaires pour obtenir la hauteur de coupe souhaitée.

Groupe motopropulseur

L'entretien externe régulier du groupe motopropulseur doit inclure les éléments suivants :

1. Contrôlez le niveau d'huile de chaque transmission. Lorsque le moteur est froid, le niveau d'huile doit toucher le bas de chaque jauge de niveau d'huile de transmission.
2. Examinez la courroie d'entraînement du véhicule, les poulies folles et les ressorts-tendeurs. Assurez-vous qu'aucun glissement de courroie ne peut se produire. Un glissement peut entraîner une vitesse d'entrée faible vers les transmissions.

ENTRETIEN

3. Examinez chaque ventilateur de refroidissement de la transmission pour vous assurer que les lames ne sont pas cassées ou tordues. Retirez toute obstruction telle que des résidus d'herbe, des feuilles ou de la saleté.
4. Examinez le frein de stationnement et la tringlerie du véhicule pour vous assurer qu'ils fonctionnent correctement.
5. Examinez la tringlerie de commande du véhicule sur le bras de commande directionnel des transmissions. Assurez-vous également que le bras de commande est correctement fixé au bras de tourillon des transmissions.
6. Examinez les leviers de dérivation sur les transmissions et assurez-vous qu'ils tournent librement.

INFORMATION IMPORTANTE Tous les concessionnaires effectuant une réparation sous garantie doivent avoir obtenu une autorisation préalable avant de procéder à l'entretien d'un produit Parker®, sauf si le concessionnaire d'entretien est actuellement un centre de service agréé Parker™.

Roulettes

Vérifiez toutes les 200 heures. Vérifiez que les roulettes tournent librement. Les pneus remplis de mousse ou les pneus à bandage plein rendent la garantie nulle.

Pour les remplacer, retirez l'écrou et le boulon des roulettes. Extrayez la roulette de la fourche et faites attention à l'entretoise. L'installation s'effectue dans l'ordre inverse. Serrez le boulon de la roulette à un couple de 61 Nm (45 ft/lb).

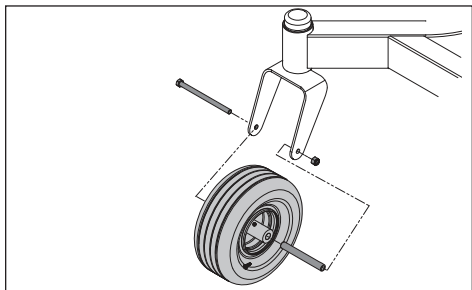

REMARQUE : le pneu doit tourner librement, mais pas les entretoises d'arbre. Si les roues ne tournent pas librement, confiez la machine à votre revendeur pour un entretien.

Rouleaux anti-arrachement

Les rouleaux anti-arrachement sont réglés correctement quand ils sont légèrement au-dessus du sol lorsque le plateau est réglé sur la hauteur de coupe souhaitée. Les rouleaux anti-arrachement maintiennent le plateau sur la position correcte, empêchant l'arrachement de l'herbe sur la plupart des terrains. N'ajustez pas les rouleaux pour soutenir l'unité. Les rouleaux doivent se situer à approximativement 6,5 mm (1/4") du sol.

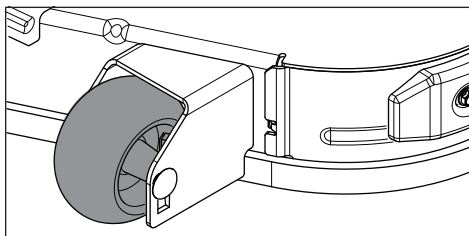

INFORMATION IMPORTANTE Placez la tondeuse sur une surface plane pour régler les rouleaux anti-arrachement. Pour éviter d'endommager l'unité de coupe, les rouleaux anti-arrachement ne doivent pas être réglés pour supporter l'unité.

Nettoyage

Une machine nettoyée régulièrement, surtout sous l'unité de coupe, dure plus longtemps. Nettoyez la machine directement après l'avoir utilisée (et après l'avoir laissée refroidir), avant que les débris ne durcissent.

N'arrosez pas d'eau le dessus de l'unité de coupe. Utilisez de l'air comprimé pour nettoyer le dessus de l'unité de coupe. N'utilisez pas de nettoyeur haute pression ou de dispositif de lavage à la vapeur. Évitez d'arroser d'eau le moteur et les composants électriques.

Nettoyez le dessous de l'unité à une pression d'eau normale. Ne rincez pas les surfaces brûlantes à l'eau froide. Laissez l'unité refroidir avant de la rincer.



MISE EN GARDE ! Portez toujours des lunettes de protection lors du nettoyage et du lavage.

Matériel

Vérifiez tous les jours. Inspectez la machine pour détecter les fixations desserrées ou absentes.

LUBRIFICATION

Calendrier de lubrification

12/12	1/52	1/365		25h	50h	100h	200h	400h
				1	←			
				2	←			
				3	←			
				4		▼		
▼	👁	5		6			🗑	
				*			🗑	🗑
12/12	Tous les ans	*	Changement initial de l'huile hydraulique et du filtre après 100 heures, puis toutes les 400 heures	Lubrifiez avec un pistolet à graisse.	←			
1/52	Toutes les semaines			Remplacement du filtre	🗑			
1/365	Tous les jours		Vidangez l'huile moteur toutes les 50 heures	Changement d'huile	▼			
				Contrôle des niveaux	👁			

Généralités

Retirez la clé de contact afin d'éviter tout mouvement involontaire durant la lubrification.

Si vous utilisez un bidon d'huile pour la lubrification, celui-ci doit être rempli d'huile moteur.

En cas de lubrification avec de la graisse (sauf indication contraire), utilisez une graisse au disulfure de molybdène de bonne qualité.

En cas d'utilisation quotidienne, la machine doit être lubrifiée deux fois par semaine.

Essayez tout excès de graisse après la lubrification.

Il est important d'éviter les projections de lubrifiant sur les courroies ou sur les surfaces d'entraînement des poulies de la courroie. Dans ce cas, nettoyez-les avec de l'alcool. Si la courroie glisse toujours après le nettoyage, elle doit être remplacée. N'utilisez pas d'essence ou d'autre produit pétrolier pour nettoyer les courroies.

Huiles hydrauliques qualifiées

Si de l'huile Parker™ HT-1000 est utilisée en continu, l'huile et les filtres doivent être remplacés toutes les 750 heures.

En cas d'utilisation d'huiles Castrol™ Syntec

5W-50, Amsoil AW ISO 68 ou Shell™ TTF-SB, l'huile et les filtres doivent être changés toutes les 500 heures après le remplacement initial de l'huile et du filtre toutes les 750 heures.

Si une huile moteur synthétique de qualité supérieure avec un indice de viscosité minimum de 15W40 est utilisée, l'huile et les filtres doivent être remplacés toutes les 250 heures après le remplacement initial de l'huile et du filtre toutes les 750 heures.

INFORMATION IMPORTANTE Utilisez le minimum de lubrifiant et retirez l'excédent afin qu'il n'entre pas en contact avec les courroies ou les surfaces d'entraînement des poulies de courroie.

⚠ AVERTISSEMENT ! Une fuite d'huile hydraulique sous pression peut avoir une force suffisante pour pénétrer la peau et entraîner de graves blessures. Si vous êtes victime d'une telle fuite, consultez un médecin sans délai. Vous pouvez développer de graves infections ou réactions si vous ne recevez pas dans l'immédiat un traitement médical adéquat.

LUBRIFICATION

Vidange de l'huile moteur

REMARQUE : Vidangez l'huile moteur lorsque le moteur est chaud. Reportez-vous au manuel d'utilisation du moteur pour les recommandations de vidange d'huile et de remplacement du filtre.

⚠ AVERTISSEMENT ! Le bouchon de vidange du moteur est situé près du silencieux. Pour éviter de vous brûler, coupez le moteur et laissez-le refroidir un peu de manière à ce que le moteur reste chaud mais que les surfaces environnantes et l'huile ne le soient pas.

1. Garez la tondeuse sur une surface plane. Serrez le frein de stationnement.
2. Nettoyez la saleté et les débris de la zone autour du bouchon de remplissage d'huile.
3. Enlevez le bouchon/la jauge.
4. Localisez le tuyau de vidange du côté arrière droit du moteur. Placez un récipient de taille adéquate sous l'extrémité du tuyau de vidange et retirez le bouchon de vidange d'huile.

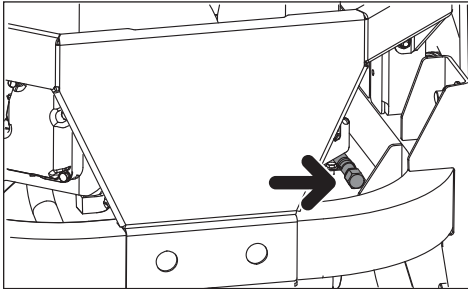

5. Laissez l'huile usagée s'écouler complètement du moteur.
6. Remplacez et serrez le bouchon du tuyau de vidange.
7. Remplissez le moteur d'huile neuve jusqu'au bas des filets du tube de remplissage. Contrôlez le niveau d'huile sur la jauge.
8. Replacez et serrez le bouchon de remplissage d'huile lorsque le niveau d'huile est PLEIN.
9. Pour mettre l'huile usagée au rebut, reportez-vous à la réglementation locale relative à la mise au rebut.
10. Reportez-vous au journal d'entretien pour savoir à quelle fréquence vérifier et vidanger l'huile et pour obtenir des recommandations.

Embouts de graissage Zerk pour les roues et l'unité

Utilisez uniquement une graisse pour roulement de bonne qualité. La graisse de marques connues (compagnies pétrochimiques, etc.) est généralement de bonne qualité.

Support des roues avant

Lubrifiez 3-4 coups avec un pistolet à graisse sur chaque ensemble de supports de roue.

Roulements des roues avant

Lubrifiez 3-4 coups avec un pistolet à graisse sur chaque roulement de roues.

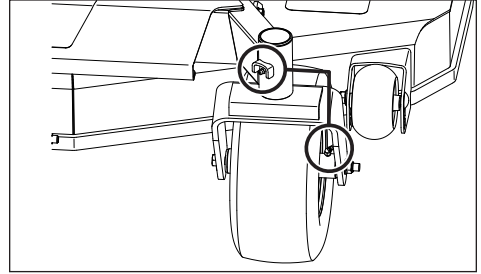

Tiges de l'unité

Baissez complètement l'unité de coupe.

Si vous utilisez un pistolet à graisse sans tuyau en caoutchouc, retirez le repose-pied pour accéder à la tige centrale.

Lubrifiez avec un pistolet à graisse, 2-3 coups par tige.

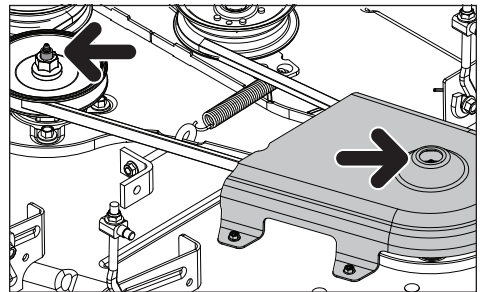

Remplacement de l'huile et des filtres

L'huile hydraulique et les filtres doivent être remplacés toutes les 250 à 750 heures ou une fois par an, selon le type d'huile utilisé. Voir **Huiles hydrauliques qualifiées** dans la section Lubrification pour obtenir la liste des huiles homologuées ou voir le manuel d'entretien du fabricant de la transmission.

En raison du risque d'impuretés dans le système, tous les travaux de transmission doivent être effectués par un atelier d'entretien agréé.

Suivez la procédure ci-après quand les

LUBRIFICATION

transmissions sont installées dans la tondeuse et quand la tondeuse est sur un sol plat. Utilisez le détendeur de pompe pour chaque transmission et serrez le frein de stationnement.

1. Nettoyez soigneusement la machine pour éliminer l'herbe et les autres débris. Retirez tout débris de la zone du filtre.
2. Enlevez le reniflard/la jauge.
3. Placez un bac de récupération d'huile (idéalement d'un diamètre de 12" ou plus et d'une capacité de 9 litres) sous le filtre à huile.
4. À l'aide d'une douille et d'un cliquet, retirez l'ensemble joint torique et bouchon de filtre.
5. À l'aide d'un aimant puissant ou d'une pince à bec long, déposez le filtre à huile.
6. Installez le filtre neuf.
7. Posez l'ensemble joint torique et bouchon de filtre. Serrez le bouchon du filtre à 115-135 in/lbs.
8. Répétez les étapes dans l'ordre inverse.
9. Débarrassez les anciens filtres de leur huile avant de les jeter. Déversez l'huile dans des récipients adéquats et jetez-les dans le respect de la réglementation locale.

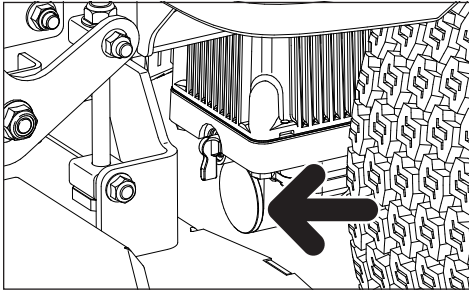

10. Remplissez la transmission avec de l'huile de transmission Parker HT-1000 ou tout autre liquide hydraulique approuvé.
11. Le niveau de liquide froid doit toucher le bas du reniflard/de la jauge.
12. Montez le reniflard/la jauge et serrez à un couple de 18-30 in/lbs.

Purge de transmission

Ces purges doivent être effectuées chaque fois qu'un système hydrostatique a été ouvert pour faciliter la maintenance ou lorsque de l'huile a été ajoutée au système.

En raison des effets de l'air sur l'efficacité des applications hydrauliques, il doit impérativement être évacué du système. Les signes de présence d'air dans les systèmes hydrostatiques peuvent

être les suivants :

- Fonctionnement bruyant.
- Manque de puissance ou de traction après un court temps de fonctionnement.
- Température de fonctionnement élevée et dilatation trop importante de l'huile.
- Vie des composants raccourcie.

Avant de commencer, vérifiez que l'arbre transversal est au niveau d'huile correct. Sinon, remplissez comme indiqué précédemment.

Commencez par suivre la procédure avec les roues du véhicule ne touchant pas le sol. Répétez ensuite dans des conditions de fonctionnement normales.

Référez-vous à la rubrique **Déplacement manuel de la machine** du chapitre *Fonctionnement* pour connaître le réglage des tringles de dérivation.

1. Désengagez le frein s'il est activé.
2. Ouvrez la tringle de dérivation et faites tourner le moteur sur le ralenti accéléré. Déplacez lentement les commandes de direction vers l'avant et l'arrière (5 ou 6 fois). Le niveau d'huile chute au fur et à mesure que l'air est évacué du système.
3. Fermez la tringle de dérivation et faites tourner le moteur. Déplacez lentement les commandes de direction vers l'avant et l'arrière (5 ou 6 fois). Contrôlez le niveau d'huile et ajoutez de l'huile si nécessaire après avoir arrêté le moteur.
4. Il peut être nécessaire de répéter les étapes 2 et 3 jusqu'à ce que tout l'air soit évacué du système. L'arbre transversal est considéré comme purgé quand il fonctionne à un niveau sonore normal et se déplace normalement vers l'avant et l'arrière à des vitesses normales.
5. Quand la machine a été utilisée deux fois, le niveau d'huile doit être vérifié quand l'huile est froide et ajusté selon les besoins.

Problème / Cause

Le moteur ne démarre pas

Interrupteur de lame enclenché
Commandes de direction pas bloquées en position neutre/de frein de stationnement
Batterie à plat
Saletés dans le carburateur ou dans la durite de carburant
La soupape d'arrêt de l'alimentation en carburant est fermée ou dans la mauvaise position
Durite de carburant ou filtre à carburant bouché
Système d'allumage défectueux

Le démarreur ne fait pas démarrer le moteur

Batterie à plat
Connecteurs des câbles des bornes de la batterie défectueux
Fusible grillé
Circuit de sécurité du démarreur défectueux.
Consultez **Système de sécurité** au chapitre *Maintenance*

Le moteur ne tourne pas régulièrement

Carburateur défectueux.
Gicleur ou filtre à carburant bouché
Le starter est activé avec un moteur chaud
Clapet de ventilation bouché sur le bouchon du carburant
Réservoir de carburant presque vide
Bougies sales
Mélange de carburants ou mélange carburant-air riche
Mauvais type de carburant
Eau dans le carburant
Filtre à air bouché

Le moteur manque de puissance

Filtre à air bouché
Bougies sales
Carburateur mal réglé
Air dans le système hydraulique

La machine vibre

Lames desserrées
Lames pas équilibrées
Faux contact dans le moteur

Le moteur est en surchauffe

Ailettes de refroidissement ou prise d'air bouchées
Moteur surchargé
Mauvaise ventilation autour du moteur
Régulateur de vitesse du moteur défectueux
Pas assez ou plus d'huile dans le moteur
Saletés dans la durite de carburant
Bougies sales

La batterie ne se charge pas

Connecteurs des câbles des bornes de la batterie défectueux
Le fil de charge est débranché
Défaut du système de charge du moteur

La machine se déplace lentement, irrégulièrement, ou pas du tout

Levier(s) de dérivation engagé(s)
Courroie d'entraînement de transmission détendue ou hors tension
Air dans le système hydraulique

Impossible d'accoupler l'unité de coupe

La courroie d'entraînement de l'unité de coupe est défaite
Contact de l'accouplement électromagnétique desserré
Interrupteur de la lame défectueux ou détaché du connecteur de câble
Fusible grillé

Fuite d'huile de la transmission

Garnitures, carters ou joints endommagés
Air dans le système hydraulique

Résultats de tonte irréguliers

Pressions d'air inégales dans les pneus
Lames tordues
La suspension de l'unité de coupe est inégale
Lames émoussées
Vitesse de conduite trop élevée
Herbe trop haute
Accumulation d'herbe sous l'unité de coupe

Remisage hivernal

À la fin de la saison de tonte ou dès qu'elle ne doit pas être utilisée pendant plus de trente jours, la machine doit être préparée pour le remisage.

Le carburant laissé dans le réservoir pendant de longues périodes (trente jours ou plus) peut laisser des résidus collants pouvant boucher le carburateur et dérégler le fonctionnement du moteur.

L'utilisation de stabilisateurs de carburant constitue un choix judicieux pour éviter la formation de résidus visqueux pendant le remisage.

Ajoutez un stabilisateur au carburant dans le réservoir ou dans le bidon de remisage. Respectez toujours les proportions de mélange indiquées par le fabricant du stabilisateur. Faites tourner le moteur pendant au moins dix minutes après avoir ajouté le stabilisateur afin qu'il atteigne le carburateur. Ne videz pas le réservoir de carburant et le carburateur si vous avez ajouté un stabilisateur.



AVERTISSEMENT ! Ne remisez pas une machine à l'intérieur d'un bâtiment ou dans un espace mal aéré s'il y a du carburant dans le réservoir car les vapeurs du carburant peuvent entrer en contact avec des flammes nues, des étincelles ou une flamme pilote de chaudière, de réservoir d'eau chaude, de sèche-linge, etc. Manipulez le carburant avec précaution. Il est très inflammable et peut causer des blessures personnelles graves et des dégâts matériels importants. Videz le carburant dans un récipient homologué, à l'extérieur, et stockez-le loin de toute flamme nue ou d'autres formes d'ignition. N'utilisez pas d'essence pour le nettoyage. Utilisez plutôt un produit dégraissant et de l'eau chaude.

Pour préparer la machine au remisage :

1. Nettoyez minutieusement la machine, surtout sous l'unité de coupe. Réparez les dégâts de peinture et vaporisez une fine couche d'huile sous l'unité de coupe pour éviter la corrosion.
2. Inspectez la machine afin de repérer des pièces éventuellement usées ou endommagées et serrez tous les écrous ou vis susceptibles de s'être desserrés.
3. Changez l'huile moteur ; mettez-la au rebut de manière appropriée.
4. Videz les réservoirs de carburant ou ajoutez un stabilisateur de carburant. Démarrez le moteur et laissez-le tourner jusqu'à ce que le carburateur soit vide de carburant ou que le stabilisateur ait atteint le carburateur.
5. Retirez la bougie et versez une cuillerée à soupe d'huile moteur dans le cylindre. Retournez le moteur pour que l'huile se répartisse de manière homogène et remettez en place la bougie.
6. Lubrifiez tous les embouts de graissage Zerk, les articulations et les axes.
7. Retirez la batterie. Nettoyez, chargez et remisez la batterie dans un endroit frais, mais protégez-la d'un froid direct.
8. Remisez la machine dans un endroit propre et sec et couvrez-la pour la protéger davantage.

Entretien

Lorsque vous commandez des pièces de rechange, veuillez indiquer l'année d'achat, le modèle, le type et le numéro de série.

Utilisez toujours des pièces de rechange Husqvarna d'origine.

Un contrôle annuel dans un atelier d'entretien agréé permet de garantir les performances optimales de votre machine la saison suivante.

KEY SWITCH POSITIONS



POSITION 1 - OFF



POSITION 2 - RUN1



POSITION 3 - RUN2



POSITION 4 - START

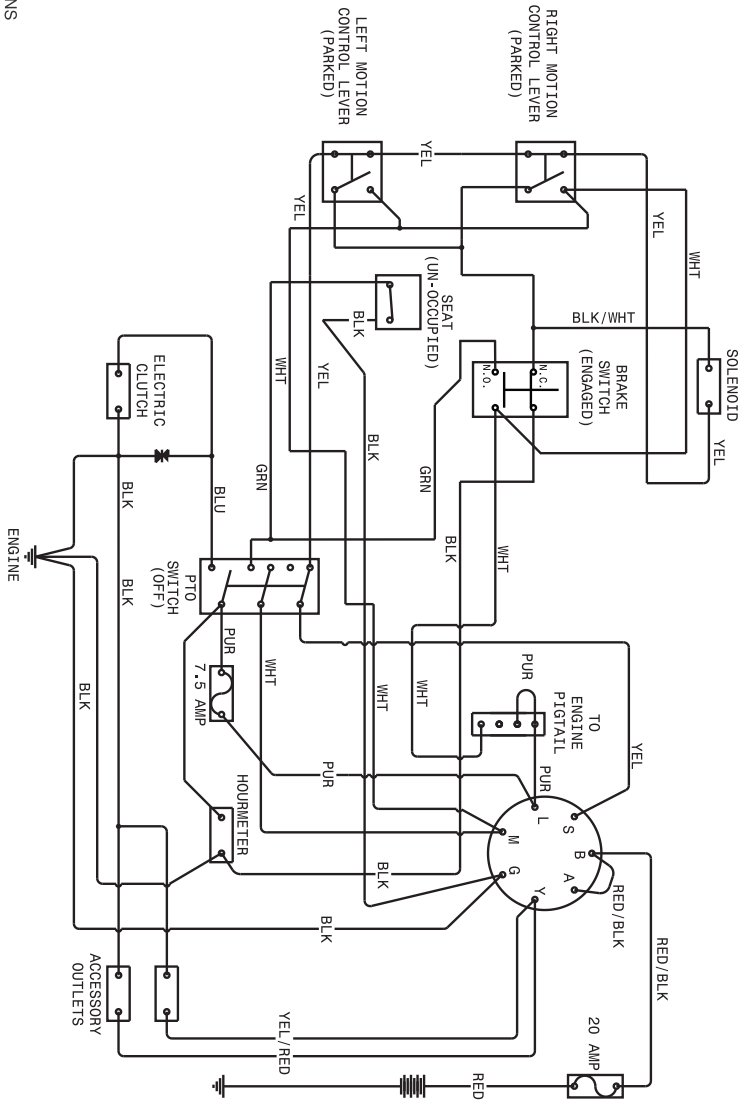

CONFORMITÉ

Déclaration de conformité CE

Nous, Husqvarna AB, SE 561 82 Huskvarna, SUÈDE, déclarons sous notre responsabilité exclusive que le produit représenté :

Description	Tondeuse autoportée alimentée par moteur à combustion pour conducteur assis
Marque	Husqvarna
Plate-forme / Type / Modèle	Z454x
Lot	Numéro de série à partir de 2019

est entièrement conforme à la réglementation et aux directives de l'UE suivantes :

Directive / Réglementation	Description
2006/42/EC	« relative aux machines »
2014/30/UE	« relative à la compatibilité électromagnétique »
2000/14/CE ; 2005/88/CE	« relative au bruit extérieur »

2011/65/UE Limitation de l'utilisation de certaines substances dangereuses

Les normes harmonisées et/ou les spécifications techniques appliquées sont comme suit :

EN ISO 12100, ISO 14982, ISO 5395-1 & 3, ISO 3744, ISO 11094, EN 1032, ISO 21299

Conformément à la directive 2000/14/CE, Annexe V, les valeurs déclarées saines sont stipulées dans la section Données techniques de ce manuel et dans la Déclaration de Conformité signée de la CE.

La tondeuse autoportée alimentée par moteur à combustion pour conducteur assis fournie correspond à l'exemplaire soumis à l'examen.

CARACTÉRISTIQUES TECHNIQUES

MOTEUR	
Fabricant	Briggs & Stratton
Type	Commercial Endurance
Puissance	16,9 kW @ 2800 ¹⁾
Bougie	XC12YC Écart : 0,76 mm (0,030 po)
Lubrification	Pression avec filtre à huile
Carburant	Indice octane min 87 sans plomb (Max éthanol 10 %, Max MTBE 15 %)
Capacité du réservoir de carburant	18,9 litres
Refroidissement	Refroidi à l'air
Filtre à air	Cyclonique
Alternateur	12v 15 amps à 3 600 tr/min
Lanceur	Électrique
TRANSMISSION	
Transmission	Parker HTE 12
Commande de direction	Leviers doubles, grippage mousse
Marche avant	0-8.4 mph 0-13,5 Km/h
Marche arrière	0-4.2mph 0-6,7 km/h
Freins	Frein de stationnement intégré
Pneus des roulettes avant	13 x 6,5 increvables
Pneus arrière, pneus gazon pneumatiques	23 x 10-10
Pression des pneus	15 PSI / 103 kPa / 1 bar
CADRE	
Largeur de coupe	137 cm
Hauteur de coupe	3,8 cm - 11,4 cm
Nombre de lames	3
Longueur de lame	46,6 cm
Rouleau anti-arrachement	4 réglables
Siège	Suspension pour usage commercial Husqvarna
Accoudoirs à charnières	Oui
Compteur d'entretien	Numérique
Engagement de la lame	Embrayage Warner
Construction de l'unité	Fabriqué au calibre 10
Rendement	14,834 m ² /h

¹⁾ La puissance nominale indiquée par le fabricant des moteurs correspond à la puissance de sortie brute moyenne à un régime en tr/min spécifié d'un moteur de production typique pour le modèle de moteur mesuré selon la norme SAE pour la puissance brute des moteurs. Référez-vous au manuel du fabricant du moteur pour connaître les spécifications moteur.

CARACTÉRISTIQUES TECHNIQUES

DIMENSIONS	
Poids	400 kg
Longueur machine de base	206 cm
Hauteur machine de base	117 cm
Largeur machine de base	136 cm
Largeur totale, goulotte relevée	162 cm
Largeur totale, goulotte en bas	188 cm
Hauteur totale, ROPS relevé	183 cm
VIBRATIONS ET BRUIT	
Vibrations main/bras	1,27 m/s ²
Corps entier	0,08 m/s ²
Niveau sonore mesuré	105 dB
Niveau sonore garanti	105 dB

CARACTÉRISTIQUES TECHNIQUES

Caractéristiques techniques du couple

Boulon du vilebrequin du moteur	50 ft/lb	Fixations standard	1/4" 12,2 Nm (9 ft/lb)
Boulons de poulie	203 Nm (150 ft/lb)	Fixations standard	5/16" 24,4 Nm (18 ft/lb)
Écrous à ailettes	101,6 Nm (75 ft/lb)	Fixations standard	3/8" 44,7 Nm (33 ft/lb)
Couple de serrage des bougies d'allumage	22 Nm (16 ft-lb)	Fixations standard	7/16" 70,5 Nm (52 ft/lb)
Boulon de lame	122 Nm (90 ft/lb)	Fixations standard	1/2" 80 ft/lb

VIS À TÊTE HEXAGONALE

Les valeurs de couples indiquées constituent des indications à suivre quand des valeurs précises de couples ne sont pas indiquées.

Matériel standard (système américain)

Classe		SAE Classe 5		SAE Classe 8		Vis à embase avec contre-écrou à embase	
	Taille	pds/lbs	Nm	pds/lbs	Nm	pds/lbs	Nm
Taille de la tige (diamètre en pouces, filetage fin ou épais)	1/4	9	12	13	18		
	5/16	18	24	28	38	24	33
	3/8	31	42	46	62	40	54
	7/16	50	68	75	102		
	1/2	75	102	115	156		
	9/16	110	149	165	224		
	5/8	150	203	225	305		
	3/4	250	339	370	502		
	7/8	378	512	591	801		
	1-1/8	782	1060	1 410	1912		

** Classe 5 : qualité commerciale minimale (une qualité inférieure n'est pas recommandée)

Matériel standard (système métrique)

Classe		Classe 8,8		Classe 10,9		Classe 12,9	
	Taille	pds/lbs	Nm	pds/lbs	Nm	pds/lbs	Nm
Taille de la tige (diamètre en millimètres, filetage fin ou épais)	M4	1,5	2	2,2	3	2,7	3,7
	M5	3	4	4,5	6	5,2	7
	M6	5,2	7	7,5	10	8,2	11
	M7	8,2	11	12	16	15	20
	M8	13,5	18	18,8	25	21,8	30
	M10	24	33	35,2	48	43,5	59
	M12	43,5	59	62,2	84	75	102
	M14	70,5	96	100	136	119	161
	M16	108	146	147	199	176	239
	M18	142	193	202	274	242	328
	M20	195	264	275	373	330	447
	M22	276	374	390	529	471	639
	M24	353	478	498	675	596	808
	M27	530	719	735	996	904	1226

SERVICE À LA LIVRAISON

Action	Date, heures au compteur, tampon, signature
Chargez et branchez la batterie	<input type="checkbox"/>
Réglez la pression des pneus de toutes les roues sur 15 PSI (1 bar).	<input type="checkbox"/>
Montez les commandes de direction en position normale.	<input type="checkbox"/>
Connectez la boîte de contact au câble de l'interrupteur de sécurité du siège	<input type="checkbox"/>
Contrôlez le niveau d'huile hydraulique.	<input type="checkbox"/>
Vérifiez l'absence de pliures ou de fuites des flexibles hydrauliques	<input type="checkbox"/>
Contrôlez la quantité d'huile dans le moteur.	<input type="checkbox"/>
Réglez la position des commandes de direction	<input type="checkbox"/>
Remplissez de carburant et ouvrez la soupape d'arrêt de carburant	<input type="checkbox"/>
Démarrez le moteur	<input type="checkbox"/>
Vérifiez que les deux roues sont entraînées.	<input type="checkbox"/>
Contrôlez le pas et le réglage de l'unité de coupe	<input type="checkbox"/>
Vérifiez :	
L'interrupteur de sécurité du frein de stationnement	<input type="checkbox"/>
L'interrupteur de sécurité de l'unité de coupe	<input type="checkbox"/>
L'interrupteur de sécurité dans le siège	<input type="checkbox"/>
L'interrupteur de sécurité dans les commandes de direction	<input type="checkbox"/>
Le fonctionnement et le réglage du frein de stationnement	<input type="checkbox"/>
Conduite en avant	<input type="checkbox"/>
Conduite en arrière	<input type="checkbox"/>
Accouplement des lames	<input type="checkbox"/>
Régime de ralenti	<input type="checkbox"/>
Ralenti de ralenti élevé du moteur	<input type="checkbox"/>
Informez le client sur les points suivants :	
Le besoin et les avantages de suivre le calendrier d'entretien	<input type="checkbox"/>
Le besoin et les avantages de faire réviser la machine	<input type="checkbox"/>
L'impact de l'entretien et du journal d'entretien sur la valeur de la machine sur le marché de l'occasion	<input type="checkbox"/>
Domaines d'application pour le broyage	<input type="checkbox"/>
Remplissez les contrats de vente, etc.	

Service à la livraison
effectué

Aucune remarque

Certifié :

JOURNAL D'ENTRETIEN

APRÈS 10 HEURES

Action	Date, heures au compteur, tampon, signature
Vidangez l'huile moteur	<input type="checkbox"/>
Contrôlez la courroie de siège.	<input type="checkbox"/>
Contrôlez le ROPS	<input type="checkbox"/>

ENTRETIEN QUOTIDIEN

Action	Date, heures au compteur, tampon, signature
Retirez tout débris de la tondeuse	<input type="checkbox"/>
Contrôlez le niveau d'huile moteur.	<input type="checkbox"/>
Contrôlez la pression des pneus	<input type="checkbox"/>
Contrôlez la partie inférieure de l'unité	<input type="checkbox"/>
Contrôlez le système de sécurité	<input type="checkbox"/>
Contrôlez la courroie de siège.	<input type="checkbox"/>
Contrôlez le ROPS	<input type="checkbox"/>
Vérifiez que le système de carburant ne présente pas de fuites	<input type="checkbox"/>
Contrôlez les dispositifs de sécurité et les protections	<input type="checkbox"/>
Vérifiez le réglage du frein	<input type="checkbox"/>

RÉVISION DES 25 HEURES

Action	Date, heures au compteur, tampon, signature
Contrôlez le filtre à air de la pompe à carburant	<input type="checkbox"/>
Affûtez/remplacez les lames de la tondeuse si nécessaire	<input type="checkbox"/>
Contrôlez la pression des pneus	<input type="checkbox"/>
Contrôlez la batterie et ses câbles	<input type="checkbox"/>
Lubrifier conformément au tableau de graissage	<input type="checkbox"/>
Contrôlez/nettoyez la prise d'air de refroidissement du moteur	<input type="checkbox"/>
Nettoyez le préfiltre en mousse du filtre à air	<input type="checkbox"/>

RÉVISION DES 50 HEURES

Action	Date, heures au compteur, tampon, signature
Effectuez l'entretien des 25 heures	<input type="checkbox"/>
Nettoyez/remplacez la cartouche de filtre en papier du filtre à air (intervalles plus courts en conditions d'utilisation poussiéreuses)	<input type="checkbox"/>
Vidangez l'huile moteur	<input type="checkbox"/>
Lubrifier conformément au tableau de graissage	<input type="checkbox"/>

JOURNAL D'ENTRETIEN

RÉVISION DES 100 HEURES

Action	Date, heures au compteur, tampon, signature
Effectuez l'entretien des 25 heures	<input type="checkbox"/>
Effectuez l'entretien des 50 heures	<input type="checkbox"/>
Changez le filtre à huile moteur	<input type="checkbox"/>
Nettoyez/remplacez les bougies	<input type="checkbox"/>
Remplacez le filtre à carburant	<input type="checkbox"/>
Vérifiez les courroies trapézoïdales	<input type="checkbox"/>
Contrôlez/serrez les boulons de l'arbre des roulettes (toutes les 200 heures)	<input type="checkbox"/>
Remplacez la cartouche en papier du filtre à air	<input type="checkbox"/>

RÉVISION DES 300 HEURES

Action	Date, heures au compteur, tampon, signature
Effectuez l'entretien des 25 heures	<input type="checkbox"/>
Effectuez l'entretien des 50 heures	<input type="checkbox"/>
Effectuez l'entretien des 100 heures	<input type="checkbox"/>
Contrôlez/réglez l'unité de coupe	<input type="checkbox"/>
Nettoyez la chambre de combustion et lustrez les sièges de soupape	<input type="checkbox"/>
Vérifiez le jeu des soupapes du moteur	<input type="checkbox"/>
Remplacez le préfiltre en mousse du filtre à air	<input type="checkbox"/>

AU MOINS UNE FOIS PAR AN

Action	Date, heures au compteur, tampon, signature
Nettoyez la prise d'air de refroidissement du moteur (toutes les 25 heures)	<input type="checkbox"/>
Remplacez le préfiltre en mousse du filtre à air (toutes les 50 heures)	<input type="checkbox"/>
Remplacez la cartouche en papier du filtre à air.	<input type="checkbox"/>
Vidangez l'huile moteur (50 heures)	<input type="checkbox"/>
Remplacez le filtre à huile moteur (100 heures)	<input type="checkbox"/>
Contrôlez/ajustez la hauteur de coupe	<input type="checkbox"/>
Contrôlez/réglez le frein de stationnement (50 heures)	<input type="checkbox"/>
Nettoyez/remplacez les bougies (100 heures)	<input type="checkbox"/>
Remplacez le filtre à carburant (100 heures)	<input type="checkbox"/>
Vérifiez le jeu des soupapes du moteur	<input type="checkbox"/>

⚠ AVVERTENZA! Il mancato rispetto delle procedure di sicurezza durante l'uso può provocare gravi lesioni all'operatore o ad altre persone. Il proprietario deve leggere attentamente queste istruzioni e consentire l'uso del rasaerba esclusivamente a persone autorizzate che abbiano letto e compreso queste istruzioni.

Tutte le persone che utilizzano il rasaerba devono essere in buone condizioni fisiche e mentali e non essere sotto l'effetto di farmaci, alcool o sostanze stupefacenti.

⚠ AVVERTENZA! Le prestazioni del sistema di protezione antiribaltamento possono essere compromesse dai danni occasionati da ribaltamenti o in caso di modifiche al ROPS stesso. In tali casi VA sostituita l'intera struttura.

⚠ AVVERTENZA! I gas di scarico, alcuni loro componenti e determinati componenti del veicolo contengono o emettono sostanze chimiche ritenute dallo Stato della California causa di cancro, difetti congeniti o altri danni al sistema riproduttivo.

⚠ AVVERTENZA! I poli della batteria, i morsetti e i relativi accessori contengono piombo e suoi composti e sostanze chimiche ritenute dallo Stato della California causa di cancro, difetti congeniti o altri danni al sistema riproduttivo. Lavarsi le mani dopo aver maneggiato la batteria.

⚠ AVVERTENZA! I gas di scarico del motore e alcuni componenti del veicolo contengono o emettono sostanze chimiche che sono considerate cancerogene, o che possono essere causa di difetti congeniti o altri danni all'apparato riproduttivo. I gas di scarico del motore contengono monossido di carbonio, un gas velenoso inodore e incolore. Non utilizzare la macchina in spazi chiusi.

⚠ AVVERTENZA! Prima di usare la macchina, leggere attentamente il Manuale dell'operatore e accertarsi di averne compreso il contenuto.

⚠ AVVERTENZA! Su questa macchina è consentito l'uso di benzina con un contenuto massimo del 10% di etanolo (E10). L'uso di benzina avente un contenuto di etanolo superiore al 10% (E10) invalida la garanzia del prodotto.

Il prodotto, una volta esaurito e non più in uso, deve essere restituito al rivenditore o a chi di competenza per il riciclaggio.

Allo scopo di introdurre migliorie, le specifiche e le caratteristiche possono essere suscettibili di modifiche senza previo avviso.

Utilizzare esclusivamente parti originali per le riparazioni. L'utilizzo di altre parti rende nulla la garanzia.

Non modificare o installare dispositivi non standard sull'unità senza il consenso del fabbricante. Qualsiasi modifica all'unità può renderne pericoloso l'utilizzo o arrecare danni all'unità stessa.

SOMMARIO

INTRODUZIONE	163
Guida e trasporto su strade pubbliche.....	163
Traino.....	163
Funzionamento	163
SIMBOLI E DECALCO	
SICUREZZA.....	166
Protezione dei bambini	166
Dispositivi di protezione individuale	167
Utilizzo sui pendii.....	167
Uso in sicurezza della benzina	168
Trasporto	170
Traino.....	170
Parascintille	170
Sistema di protezione antiribaltamento ...	170
COMANDI	172
Leve di comando sterzo	173
Comando dell'acceleratore	173
Interruttore di accensione	173
Comando della valvola dell'aria	174
Interruttore delle lame.....	174
Indicatore di assistenza	174
Leva di regolazione del sedile	174
(Solo per il modello Z400X)	174
Valvola di esclusione carburante	174
Fusibili	174
Allineamento	175
Pedale di regolazione dell'altezza di taglio	175
Leve di rilascio idraulico	175
Serbatoio del carburante	175
FUNZIONAMENTO	177
Addestramento	177
Funzionamento su dislivelli.....	179
Spostamento manuale della macchina....	180
MANUTENZIONE	181
Batteria	183
Sistema di sicurezza.....	184
Freno di stazionamento e sterzo	184
Cinghie trapezoidali	184
Dischi di taglio	185
Regolazione del piatto del rasaerba	186
Trasmissione	186
Ruote anteriori	187
Rulli anti-scalpo	187
Pulizia	187
LUBRIFICAZIONE.....	188
Cambio dell'olio motore	189
Nippli di ingrassaggio di ruote e piatto.....	189
Cambio dell'olio e dei filtri	190
RICERCA DEI GUA	
RIMESSAGGIO	192
SCHEMA	193
CONFORMITÀ.....	194
Dichiarazione di conformità CE	194

DATOS TÉCNICOS	195
REGISTRO DI ASSISTENZA	198

Congratulazioni

Grazie per aver acquistato un rasaerba semovente Husqvarna. Questa macchina è progettata per un taglio rapido ed efficiente particolarmente in grandi aree. Le prestazioni della macchina sono rese ancor più efficienti dal pannello di comando in un'unica posizione e dalla trasmissione idrostatica regolata dai comandi dello sterzo.

Questo manuale è estremamente importante. Leggerne con attenzione i contenuti prima di utilizzare la macchina o eseguire manutenzione. Il rispetto delle istruzioni (uso, assistenza, manutenzione) da parte di tutti gli operatori di questa macchina è importante per la sicurezza dell'operatore e delle altre persone. Inoltre, può estendere notevolmente la durata della macchina e aumentarne il valore in caso di rivendita.

In caso di vendita della macchina, fornire il manuale dell'operatore al nuovo proprietario.

L'ultimo capitolo di questo manuale dell'operatore riporta un Registro di assistenza. Assicurarsi che gli interventi di manutenzione e di riparazione vengano documentati. Un registro di assistenza aggiornato correttamente riduce i costi dell'assistenza necessaria e influisce sul valore di rivendita della macchina. Contattare il rivenditore per maggiori informazioni. Se occorre lasciare la macchina in officina per assistenza, portare il manuale dell'operatore con sé.

Generale

In questo manuale dell'operatore, le espressioni destra e sinistra, all'indietro e in avanti, sono utilizzate facendo riferimento alla direzione di marcia normale della macchina.

In seguito al miglioramento continuo dei nostri prodotti, ci riserviamo il diritto di modificare specifiche e design senza preavviso.

Guida e trasporto su strade pubbliche

Prima di guidare o trasportare la macchina su strade pubbliche, informarsi sulle disposizioni legislative locali. Se la macchina deve essere trasportata, utilizzare sempre attrezzature e fermi approvati e assicurarsi che la macchina sia fissata correttamente. **NON** utilizzare la macchina su strade pubbliche.

Traino

Se la macchina è dotata di gancio di traino, prestare la massima attenzione durante il traino. Non consentire mai ai bambini o ad altre persone di restare a bordo o salire sull'attrezzatura trainata. Prendere le curve larghe per evitare di sbandare al punto da far collidere mezzo trainante e rimorchio. Guidare lentamente e calcolare una distanza di sicurezza maggiore per fermarsi.

Non eseguire il traino su terreni in pendenza. Il peso dell'equipaggiamento trainato può far perdere la trazione e il controllo del mezzo.

Seguire le raccomandazioni del produttore riguardo ai limiti di peso dell'attrezzatura trainata. Non eseguire il traino in prossimità di fossi, canali e altri pericoli.

Funzionamento

Questa macchina è progettata per il taglio dell'erba di prati e terreni regolari privi di ostacoli quali pietre, ceppi d'albero, ecc. La macchina può essere utilizzata anche per altre attività, se dotata di accessori speciali forniti dal produttore. Le istruzioni di funzionamento per gli accessori sono fornite alla consegna. Ogni impiego diverso è inappropriato. Attenersi scrupolosamente alle indicazioni del produttore relative a funzionamento, manutenzione e riparazioni.

Come tutte le attrezzature a motore, i rasaerba possono essere potenzialmente pericolosi se utilizzati in modo improprio. La sicurezza richiede buona capacità di giudizio, buon senso e il rispetto delle presenti istruzioni.

Per l'impiego, la manutenzione e la riparazione della macchina, affidarsi solo a persone che abbiano familiarità con le sue caratteristiche e conoscano le norme di sicurezza. Per la manutenzione della macchina, utilizzare esclusivamente ricambi approvati.

Osservare tutte le normative per la prevenzione degli incidenti, regolamentazioni sulla sicurezza sul luogo di lavoro, codice della strada e altre norme generali di sicurezza.

Le modifiche non autorizzate alla versione originale della macchina possono esonerare il produttore da responsabilità risultanti da lesioni personali o danni alle cose.

Assistenza

I prodotti Husqvarna vengono commercializzati solo presso rivenditori specializzati in grado di offrire un servizio di assistenza completo. Ciò garantisce al cliente il miglior supporto e servizio di assistenza possibile. Prima della consegna, per esempio, la macchina viene controllata e regolata dal rivenditore. Vedere il certificato nel Registro di assistenza del presente manuale dell'operatore.

Per richiedere parti di ricambio o ricevere assistenza su questioni relative alla garanzia o

Il presente manuale si riferisce alla macchina con numero di serie:	Motore	Trasmissione

simili, contattare il seguente tecnico:

Numero di serie

Il numero di serie della macchina è riportato sulla targa stampata affissa a sinistra nel vano motore.

La targa riporta le seguenti informazioni (dall'alto):

- designazione del tipo di macchina (I.D.);
- numero di tipo del produttore (Model);
- numero di serie della macchina (Serial no.)

Per ordinare le parti di ricambio occorre indicare

la designazione di tipo e il numero di serie.

Il numero di fabbricazione del motore è indicato su uno dei coperchi delle valvole.

La targa indica:

- il modello del motore;
- il tipo di motore.
- Codice

I suddetti dati devono essere indicati per ordinare parti di ricambio.

I motorini della ruota e le pompe idrostatiche sono provvisti di una decalcomania con codice a barre applicata sul retro.

SIMBOLI E DECALCOMANIE

Questi simboli sono presenti sulla macchina e nel manuale dell'operatore. Studiarli attentamente per imparare a riconoscerne il significato.

INFORMAZIONE IMPORTANTE Xxxx xxxxxx
xxxxx xxxx xxxxxxxxxxx xxxxxx xxxxxxxxxxx.

Utilizzato in questa pubblicazione per avvertire il lettore del rischio di danni materiali, in particolare se il lettore non rispetta le istruzioni fornite nel manuale. Utilizzato anche in caso di possibile uso improprio o montaggio errato.

! AVVERTENZA! Xxxx xxxxxx xxxxxx xxxx
xxxxxxxx xxxxxx xxxxxxxxxxx.

Utilizzato in questa pubblicazione per avvertire il lettore del rischio di lesioni personali o morte, in particolare se il lettore non rispetta le istruzioni fornite nel manuale.



Retromarcia



Folle



Veloce



Lento



Valvola dell'aria



Carburante



Freno di stazionamento



Pericolo



Utilizzare occhiali protettivi



Utilizzare guanti protettivi



Indossare sempre protezioni per le orecchie



Non sostare qui



Livello di emissioni di rumore nell'ambiente conforme alle direttive dell'Unione Europea. Il livello delle emissioni della macchina è indicato nel capitolo DATI TECNICI e sulle decalcomanie.



Avvertenza!
Non toccare le parti



Avvertenza!
Non utilizzare senza deflettore o raccogliera



Avvertenza!
Prestare attenzione quando si solleva il coperchio



Avvertenza!
L'acido della batteria è corrosivo, esplosivo e infiammabile

Leggere il manuale dell'operatore

Spegner il motore ed estrarre la chiave prima di qualsiasi intervento di manutenzione o riparazione

Mantenere una distanza di sicurezza dalla macchina

Utilizzare su pendenze non superiori a 10°

Non trasportare passeggeri



Esposizione completa del corpo al lancio di oggetti



Pericolo di taglio delle dita di mani e piedi

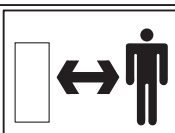

Non aprire o rimuovere le protezioni di sicurezza con il motore acceso



Procedere con cautela in retromarcia, verificare la presenza di altre persone



Procedere con cautela durante l'avanzamento, verificare la presenza di altre persone

SICUREZZA

Istruzioni di sicurezza

Queste norme sono fornite per salvaguardare la sicurezza personale. Leggerle attentamente.

AVVERTENZA! QUESTA MACCHINA DI TAGLIO PUÒ AMPUTARE MANI E PIEDI E SCAGLIARE OGGETTI. IL MANCATO RISPETTO DELLE SEGUENTI ISTRUZIONI DI SICUREZZA PUÒ PROVOCARE GRAVI LESIONI PERSONALI O LA MORTE.

AVVERTENZA! QUESTA APPARECCHIATURA PUÒ CAUSARE GRAVI LESIONI, ANCHE MORTALI, AI BAMBINI. Leggere attentamente e rispettare tutte le istruzioni di sicurezza riportate di seguito.

INFORMAZIONE IMPORTANTE L'American Academy of Pediatrics sconsiglia l'utilizzo del rasaerba ai minori di 16 anni.

Protezione dei bambini

La mancata attenzione a bambini nelle vicinanze della macchina può provocare tragici incidenti. I bambini sono spesso attratti dalla macchina e dalle attività di taglio. **Non** dare mai per scontato che i bambini restino fermi nel punto in cui sono stati visti l'ultima volta.

- Tenere i bambini lontani dall'area di taglio e farli sorvegliare da un adulto responsabile **diverso** dall'operatore.



- Prestare attenzione e spegnere la macchina se entrano bambini nell'area di lavoro.

- Prima e durante la retromarcia, guardare indietro e in basso per assicurarsi che non vi siano bambini piccoli.

- Non trasportare mai bambini, nemmeno con le lame disinserite. Potrebbero cadere e subire gravi lesioni o impedire il funzionamento in



sicurezza della macchina. I bambini che sono stati fatti salire sulla macchina in precedenza possono entrare improvvisamente nell'area di taglio per ripetere l'esperienza, con il rischio di

essere investiti o urtati dalla macchina.

- Non consentire ai bambini di azionare la macchina.
- Prestare particolare attenzione nelle vicinanze di angoli ciechi, cespugli, alberi o altri oggetti che potrebbero limitare la visibilità e impedire di vedere un bambino.

Funzionamento generale

- Prima dell'avviamento, leggere, comprendere e rispettare tutte le istruzioni riportate sulla macchina e nel presente manuale.

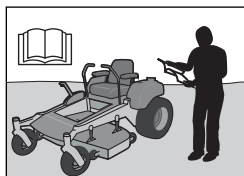

- Si consiglia di avvisare qualcuno quando si intende utilizzare il rasaerba, in modo che possa prestare soccorso in caso di lesioni o di incidente.

- Chiunque utilizzi la macchina o effettui interventi di manutenzione o riparazione deve prima leggere attentamente e comprendere il presente manuale dell'operatore. Possono essere in vigore norme locali che limitano l'età dell'operatore. Il proprietario è responsabile della formazione degli utenti di questa apparecchiatura.

- Il proprietario e l'operatore di questa apparecchiatura possono evitare gli incidenti e sono responsabili di eventuali incidenti, lesioni provocate a se stessi o ad altre persone e/o danni materiali.

- Non infilare mani o piedi nelle parti rotanti o sotto la macchina. Tenersi sempre lontano dalle aperture di scarico.

- La macchina deve essere utilizzata esclusivamente da adulti responsabili che conoscano le istruzioni.

- Rimuovere dall'area di lavoro oggetti come pietre, giocattoli, fili, ecc. che potrebbero essere raccolti e scagliati dalle lame.

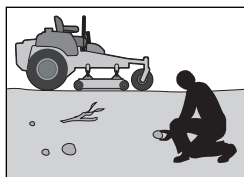

- Prima di avviare la macchina, assicurarsi che non vi sia nessuno nell'area di lavoro. Arrestare la macchina se entra qualcuno nell'area di lavoro.

- Non tagliare in retromarcia se non è assolutamente necessario. Durante le manovre in retromarcia, controllare sempre l'area sottostante e circostante la macchina.

SICUREZZA

- Non puntare lo scarico del materiale verso altre persone. Evitare di scaricare il materiale contro un muro o un'ostruzione. Il materiale può rimbalzare nella direzione dell'operatore. Arrestare le lame quando si attraversano superfici in ghiaia.
- Non azionare la macchina se il raccogliërba completo, la protezione dello scarico o gli altri dispositivi di sicurezza non sono installati e funzionanti.
- Rallentare prima di svoltare.
- Disattivare sempre le lame, spostare la leva di comando dello sterzo verso l'esterno nella posizione di inserimento del freno di stazionamento, spegnere il motore e rimuovere le chiavi prima di scendere dalla macchina.
- Non trasportare passeggeri. La macchina è progettata per essere utilizzata da una sola persona.
- Utilizzare la macchina soltanto alla luce diurna oppure se l'illuminazione artificiale è sufficiente.
- Fermare le lame quando non si taglia. Prima di pulire la macchina, rimuovere il raccogliërba o pulire la protezione dello scarico, spegnere il motore e attendere che tutte le parti si siano fermate completamente.
- Non utilizzare la macchina sotto l'effetto di farmaci o alcolici.
- Prestare attenzione al traffico quando si utilizza la macchina in prossimità di una strada o la si attraversa.
- Prestare la massima attenzione durante il caricamento o la rimozione della macchina da un rimorchio o autocarro.
- Indossare sempre occhiali protettivi durante l'uso della macchina.

AVVERTENZA! Durante l'uso della macchina, indossare sempre abbigliamento protettivo personale approvato. L'uso dell'abbigliamento protettivo personale non elimina il rischio di lesioni, ma ne riduce la gravità in caso di incidente. Per informazioni sulla scelta dell'abbigliamento protettivo appropriato, rivolgersi al rivenditore.

- Indossare abbigliamento protettivo personale (DPI) corretto durante l'uso della macchina, incluse (come minimo) calzature di sicurezza, protezione per gli occhi e cuffie protettive. Non utilizzare la macchina indossando pantaloni corti e/o sandali aperti.
- I dati dimostrano che gli operatori di età superiore a 60 anni sono coinvolti in percentuale maggiore in incidenti e infortuni

correlati all'utilizzo dei rasaerba. Questi operatori devono valutare le proprie capacità di utilizzare il rasaerba in modo sufficientemente sicuro per proteggere se stessi e gli altri da gravi lesioni.

- Rispettare le raccomandazioni del produttore relativamente a pesi delle ruote o contrappesi.
- Tenere pulita la macchina da erba, foglie e altri detriti che possono entrare in contatto con lo scarico e i componenti caldi del motore provocando un incendio. Evitare l'accumulo di foglie o altri detriti all'interno del piatto del rasaerba. Pulire le eventuali fuoriuscite di olio o carburante prima dell'uso o del rimessaggio della macchina.
- Lasciare raffreddare la macchina prima del rimessaggio.

Dispositivi di protezione individuale

- Durante l'uso della macchina, assicurarsi di avere a portata di mano il kit di pronto soccorso.
- Non utilizzare la macchina a piedi nudi.
- Indossare sempre scarpe o stivali protettivi. Si consiglia di utilizzare calzature con punta in acciaio.
- Durante il montaggio e la guida, indossare sempre occhiali protettivi o una visiera integrale.
- Indossare sempre guanti protettivi prima di toccare le lame.
- Non indossare mai abiti larghi che potrebbero restare impigliati nelle parti in movimento.
- Per evitare danni all'udito, utilizzare sempre cuffie protettive.

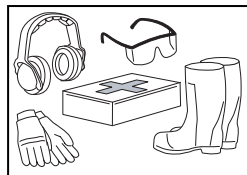

Utilizzo sui pendii

Le pendenze rappresentano una delle principali cause di incidenti dovuti a perdita di controllo e ribaltamento della macchina, in grado di provocare lesioni gravi o addirittura mortali. L'utilizzo sui pendii richiede la massima attenzione. Se non si è in grado di affrontare un pendio in retromarcia o non ci si sente sicuri, non tagliare l'erba su prati in pendenza.

- Tagliare in salita e in discesa (massimo 10 gradi), non trasversalmente.

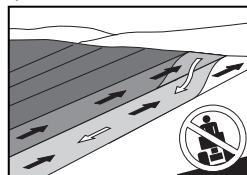

SICUREZZA

- Prestare attenzione a buche, radici, rilievi, pietre o altri oggetti nascosti. Se il terreno è irregolare, la macchina può ribaltarsi. L'erba alta può nascondere eventuali ostacoli.
- Selezionare una bassa velocità di avanzamento per evitare di doversi fermare in pendenza.
- Non tagliare erba bagnata. Gli pneumatici potrebbero perdere trazione.
- Non avviare, arrestare o sterzare la macchina su un pendio. Se gli pneumatici perdono trazione, disinnestare le lame e proseguire lentamente la discesa in linea retta.
- Spostarsi gradualmente e lentamente su terreni in pendenza. Non effettuare repentine variazioni di velocità o direzione per evitare il rischio di ribaltamento della macchina.
- Prestare la massima attenzione durante l'uso della macchina con raccogliherba o altri accessori che potrebbero influire sulla stabilità della macchina.
- Non utilizzarli su pendii ripidi.
- Non tentare di stabilizzare la macchina puntando il piede sul terreno.
- Non tagliare in prossimità di banchine, fossi o argini. La macchina potrebbe ribaltarsi improvvisamente se una ruota supera il bordo di un dirupo o fosso o la banchina cede.

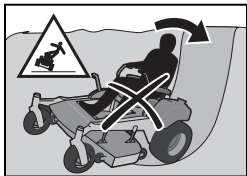

- Spegnerne sigarette, sigari, pipe e altre fonti di ignizione.
- Usare solo contenitori omologati.
- Non togliere mai il tappo del serbatoio o eseguire il rifornimento con il motore acceso. Lasciare raffreddare il motore prima di eseguire il rifornimento.
- Tenere la macchina o le taniche di carburante a distanza da fiamme libere, scintille o fiamme pilota di caldaie o altre apparecchiature.
- Prima di iniziare il rifornimento, ridurre al minimo il rischio di cariche elettrostatiche toccando una superficie metallica.
- Non riempire mai le taniche all'interno di un veicolo o su un cassone di autocarro o rimorchio con rivestimento in plastica. Poggiare sempre a terra le taniche, lontano dal veicolo, durante il riempimento.
- Non rabboccare il serbatoio con una quantità eccessiva di carburante. Reinstallare il tappo del carburante e serrare saldamente.
- Rimuovere le apparecchiature alimentate a benzina dall'autocarro o dal rimorchio ed effettuare il rifornimento a terra. Se non è possibile, effettuare il rifornimento da una tanica portatile piuttosto che dall'ugello di un distributore di benzina.
- Mantenere sempre l'ugello a contatto con l'orlo dell'imboccatura della tanica o del serbatoio del carburante fino a rifornimento completo. Non usare un dispositivo di blocco che tenga aperto l'ugello.
- Se si versa della benzina sui propri indumenti, cambiare indumenti immediatamente.
- Non avviare il motore in prossimità di perdite di carburante.
- Non utilizzare mai la benzina come detergente.
- In caso di perdite nel sistema di alimentazione, non avviare il motore finché non è stato risolto il problema.
- Verificare il livello del carburante prima di ogni uso e lasciare spazio per l'espansione del carburante, poiché il calore del motore e del sole possono provocare l'espansione e il traboccamento del carburante.



⚠ AVVERTENZA! Non procedere su pendii superiori a 10°. Non procedere trasversalmente rispetto ai pendii.

Uso in sicurezza della benzina

Per evitare lesioni personali o danni materiali, prestare la massima attenzione nel maneggiare la benzina. La benzina è estremamente infiammabile e i vapori di benzina sono esplosivi.

⚠ AVVERTENZA! Il motore e l'impianto di scarico diventano molto caldi durante l'uso. Il contatto può causare ustioni. Lasciare raffreddare il motore e il sistema di scarico prima del rifornimento.

- Non eseguire mai il rifornimento della macchina in ambienti chiusi.

Manutenzione generale

- Non utilizzare la macchina in ambienti chiusi o in

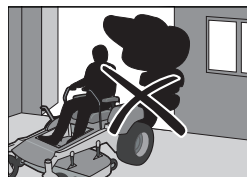

SICUREZZA

spazi privi di un'adeguata ventilazione. I fumi di scarico contengono monossido di carbonio, un gas inodore, velenoso e letale.

- Assicurarsi che l'attrezzatura sia in buone condizioni e che dadi e bulloni, in particolare i bulloni di fissaggio delle lame, siano ben serrati alla coppia corretta.



ATTENZIONE! Utilizzare occhiali di protezione durante i lavori di manutenzione.

- Riparare o sostituire se necessario le targhette delle istruzioni e delle norme di sicurezza.
- Non interferire con il funzionamento previsto o ridurre il livello di protezione garantito dai dispositivi di sicurezza. Verificarne regolarmente il corretto funzionamento. NON utilizzare una macchina con dispositivi di sicurezza che non funzionano correttamente.
- Verificare frequentemente le condizioni del raccogliherba e della protezione dello scarico e sostituirli all'occorrenza con i ricambi raccomandati dal produttore.



AVVERTENZA! Non avviare il motore in caso di rimozione della pedana dell'operatore o delle piastre di protezione della cinghia di trasmissione del piatto del rasaerba.

- Non modificare le impostazioni delle centraline ed evitare di far girare il motore a regimi troppo elevati. Se si fa girare il motore troppo velocemente, i componenti della macchina potrebbero essere danneggiati.
- Per ridurre il rischio di incendio, rimuovere dalla macchina erba, foglie e altri detriti. Pulire le fuoriuscite di olio o carburante e rimuovere eventuali detriti impregnati di carburante. Lasciare raffreddare la macchina prima del rimessaggio.
- Arrestare la macchina per controllare l'attrezzatura se si investe o si urta qualcosa. Eseguire la riparazione, se necessario, prima di riavviare il motore.
- Non effettuare mai regolazioni o riparazioni con il motore acceso.
- Le lame sono affilate e pertanto possono causare tagli e ferite. Prima di maneggiare le lame, avvolgerle con un panno o indossare guanti protettivi.
- Verificare regolarmente il corretto funzionamento del freno di stazionamento. Eseguire regolazioni e interventi di manutenzione secondo necessità.

- Non lavorare sul circuito di avviamento in caso di perdita di carburante.
- Assicurarsi che il tappo di rifornimento carburante sia serrato a fondo e non conservare sostanze infiammabili in contenitori aperti.

- Durante i lavori sulla batteria e sui cavi del circuito di avviamento si possono formare scintille. Sussiste il rischio di esplosione della batteria, incendio o lesioni agli occhi. Per prevenire la formazione di scintille, scollegare il cavo di messa a terra (normalmente negativo, nero) dalla batteria.

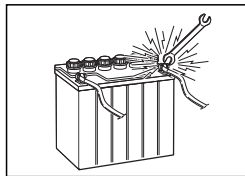

- Scollegare il cavo di messa a terra dalla batteria per primo e ricollegarlo per ultimo.
- Non ponticellare il relè del circuito di avviamento per avviarlo.
- Maneggiare l'acido della batteria con cautela. Il contatto dell'acido con la pelle può causare gravi ustioni corrosive. In caso di contatto della pelle con l'acido della batteria, lavare immediatamente con acqua.
- Il contatto dell'acido con gli occhi può causare cecità, pertanto è necessario consultare immediatamente un medico.

- Eseguire gli interventi di assistenza sulla batteria con cautela. All'interno della batteria si formano gas esplosivi. Non effettuare mai

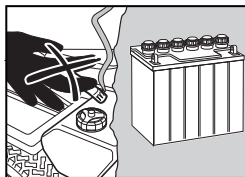

- interventi di manutenzione sulla batteria mentre si fuma o in prossimità di scintille o fiamme libere. La batteria può esplodere e causare gravi lesioni/danni.
- La macchina è testata e approvata solo con attrezzature originali fornite o raccomandate dal produttore. Usare solo ricambi approvati per la macchina.
- Le lame di mulching devono essere utilizzate solo se è necessario eseguire un taglio di alta qualità in aree conosciute.
- Pulire regolarmente il piatto e il lato inferiore del piatto. Evitare di spruzzare d'acqua il motore e i componenti elettrici.

Trasporto

- La macchina ha un peso elevato e può causare gravi lesioni in caso di schiacciamento. Prestare particolare attenzione durante il caricamento o la rimozione della macchina da veicoli o rimorchi.
- Utilizzare rampe su tutta la larghezza per il caricamento della macchina su un rimorchio o un autocarro.
- Entrambe le cinghie di fissaggio anteriori e posteriori devono essere utilizzate e dirette verso il basso e l'esterno della macchina.
- Prima di trasportare la macchina su strada, verificare e rispettare le disposizioni del codice della strada locale.
- Utilizzare un rimorchio apposito per il trasporto della macchina. Disattivare il rifornimento di carburante. Fissare la macchina al suolo con dispositivi approvati quali nastri, catene o cinghie.
- Non trainare la macchina, rischio di danni al sistema di trasmissione.
- Non agganciare rimorchi o altro con questo rasaerba, perché potrebbe sganciarsi o capovolgersi provocando danni al rasaerba stesso e gravi lesioni all'operatore.
- Caricare l'unità sull'autocarro o rimorchio utilizzando rampe abbastanza resistenti e procedendo a velocità ridotta. Non sollevare. La macchina non è progettata per essere sollevata a mano.
- Durante le operazioni di carico o scarico della macchina, non superare l'inclinazione massima raccomandata di 10 gradi.

⚠ AVVERTENZA! Procedere con la massima cautela durante l'uso di rampe per caricare la macchina su un autocarro o rimorchio. Potrebbero prodursi gravi lesioni o il decesso nel caso in cui la macchina cadesse dalle rampe.

INFORMAZIONE IMPORTANTE Il freno di stazionamento non è sufficiente per bloccare la macchina durante il trasporto. Assicurarsi che la macchina sia fissata correttamente al veicolo di trasporto. Salire sempre sul veicolo di trasporto in retromarcia per evitare che la macchina si ribalti.

Traino

Se la macchina è dotata di gancio di traino, prestare la massima attenzione durante il traino.

Non consentire mai ai bambini o ad altre persone di restare a bordo o salire sull'attrezzatura trainata.

Prendere le curve larghe per evitare di sbandare al punto da far collidere mezzo trainante e rimorchio. Guidare lentamente e calcolare una distanza di sicurezza maggiore per fermarsi. Non eseguire il traino su terreni in pendenza. Il peso dell'equipaggiamento trainato può far perdere la trazione e il controllo del mezzo.

Seguire le raccomandazioni del fabbricante riguardo ai limiti di peso dell'equipaggiamento trainato. Non eseguire il traino in prossimità di fossi, canali e altri pericoli.

Parascintille

Questo rasaerba è dotato di un motore a combustione interna e non deve essere utilizzato su o in prossimità di terreni boscosi, cespugliosi o erbosi non coltivati, a meno che il sistema del motore sia dotato di un parascintille conforme alle normative locali o nazionali in materia. Le leggi federali sono valide nelle regioni federali. Se si utilizza un parascintille, esso deve essere mantenuto in perfette condizioni di funzionamento dall'operatore.

Presso il vostro rivenditore autorizzato Husqvarna è disponibile un parascintille per la marmitta.

Sistema di protezione antiribaltamento

Il sistema di protezione antiribaltamento (ROPS) aumenta il peso di base dell'unità di 25 kg (55 lb).

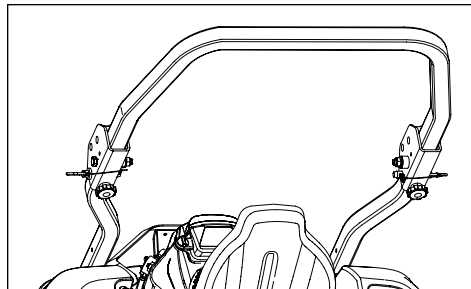

- Non utilizzare il ROPS come punto di sollevamento, aggancio o ancoraggio.
- Non usare il ROPS per il traino o il rimorchio.
- Non superare il peso lordo massimo del veicolo (GVW) di: 618 kg (1362 lb).
- Leggere il Manuale dell'operatore prima dell'uso.
- Allacciare la cintura di sicurezza se l'unità è dotata di sistema ROPS.
- Assicurarsi che la cintura di sicurezza funzioni correttamente e possa essere rilasciata rapidamente in caso di emergenza.

SICUREZZA

- Mantenere il ROPS pieghevole in posizione sollevata e bloccata e utilizzare la cintura di sicurezza durante il funzionamento della macchina.
- Abbassare temporaneamente il ROPS pieghevole solo se assolutamente necessario. NON allacciare la cintura di sicurezza se il ROPS è abbassato.
- Durante l'operazione di carico su un autocarro o rimorchio, controllare attentamente l'altezza di ingombro (cioè, prima di passare sotto alberi o cavi elettrici e attraverso porte o aperture).
- Tenere il ROPS in condizioni operative sicure effettuando controlli periodici per verificare l'eventuale presenza di danni e mantenendo serrati tutti i dispositivi di fissaggio. Controllare la coppia di serraggio corretta di tutti i bulloni, compreso quello della cintura di sicurezza, prima di ogni uso.
- Verificare che la struttura del ROPS non presenti danni prima di ogni uso. In caso di danni a qualche componente del ROPS, è necessario sostituire l'intero ROPS.
- NON rimuovere il ROPS.
- Se quanto possibile, evitare di utilizzare l'unità in prossimità di fossi, terrapieni e buche.
- Ridurre la velocità quando si affrontano curve e pendenze e su superfici irregolari, scivolose o fangose. Evitare pendenze troppo pronunciate per non correre pericoli.
- Badare a dove si sta andando, specialmente presso capezzagne, su strada e attorno agli alberi.
- Non permettere ad altri di guidare l'unità.
- Utilizzare il rasaerba in modo uniforme, senza effettuare curve, partenze o frenate brusche.
- Quando il rasaerba è fermo, inserire il freno di stazionamento in modo sicuro.
- Il roll bar ROPS NON va usato a temperature al di sotto dello zero.



AVVERTENZA! Tenere presente che quando il ROPS è abbassato NON è garantita alcuna protezione antiribaltamento.

COMANDI

Il presente manuale dell'operatore descrive il rider modello Husqvarna Zero Turn. Il rider è dotato di un motore a quattro tempi con valvole

in testa.

La trasmissione avviene attraverso pompe idrauliche azionate a cinghia. Utilizzando i controlli sinistro e destro dello sterzo si regola il flusso e quindi la direzione e la velocità.

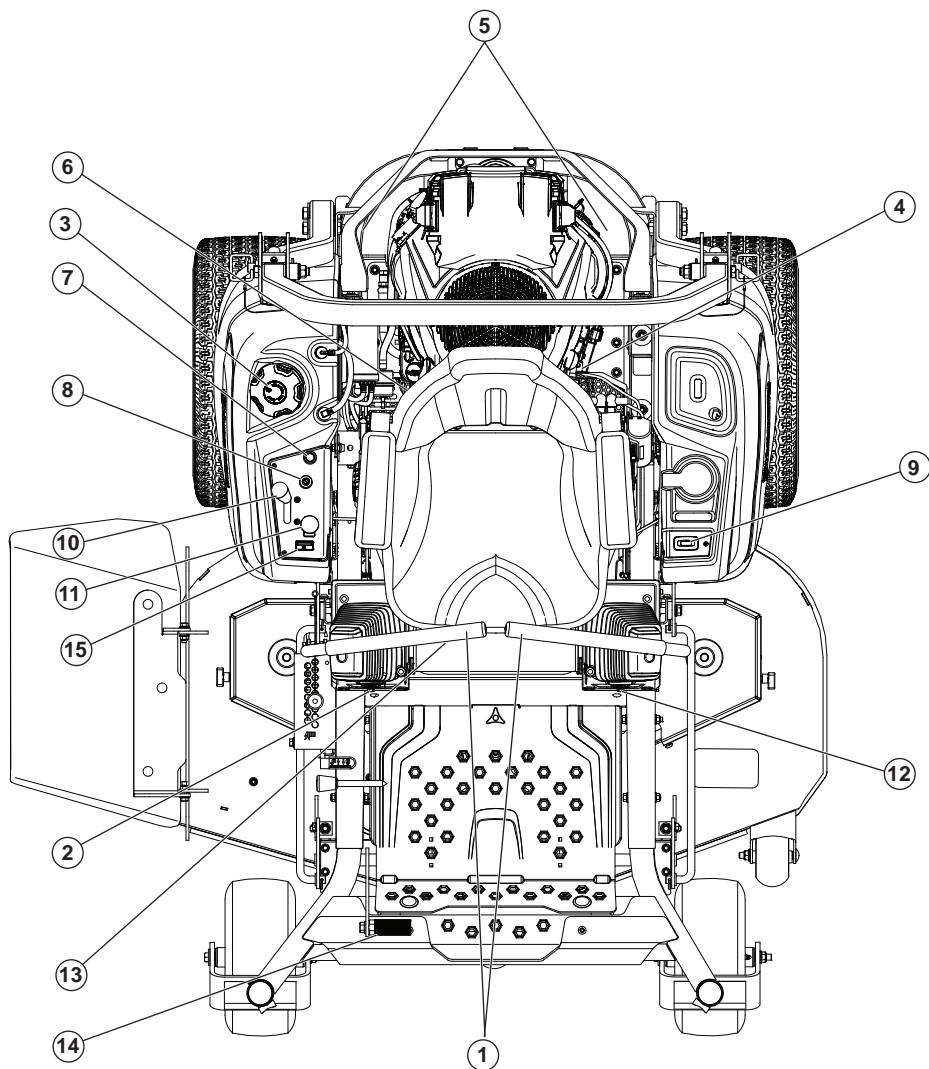

1. Leve di comando del movimento/ freno di stazionamento	6. Fusibili	11. Interruttore delle lame
2. Bullone di allineamento	7. Comando della valvola dell'aria	12. Bullone di allineamento
3. Serbatoio del carburante	8. Interruttore di accensione	13. Regolazione del sedile
4. Valvola di interruzione carburante	9. Indicatore di assistenza	14. Sollevamento piatto
5. Rilascio idraulico	10. Acceleratore	15. Indicatore del carburante

COMANDI

Leve di comando sterzo

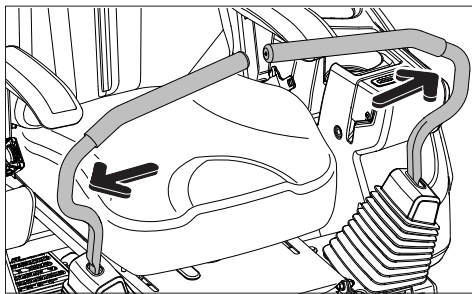

La velocità e la direzione della macchina possono essere variate continuamente usando i due comandi dello sterzo. I comandi dello sterzo possono essere spostati in avanti o all'indietro rispetto a una posizione folle. È disponibile una posizione di folle/freno di stazionamento che inserisce il freno di stazionamento quando i comandi dello sterzo vengono spostati verso l'esterno.

Quando entrambi i comandi sono in posizione folle (N), la macchina rimane ferma. Spostando entrambi i comandi avanti o indietro in eguale misura, la macchina si muove in avanti o indietro in linea retta.

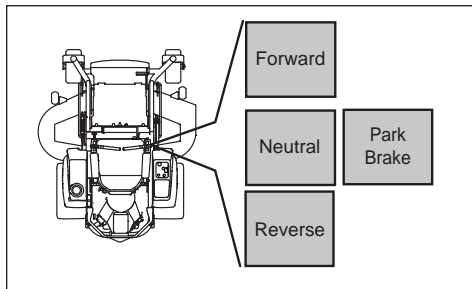

Per esempio, per girare a destra mentre ci si muove in avanti, muovere il comando destro verso la posizione folle. La rotazione della ruota destra viene ridotta e la macchina gira verso destra.

Per effettuare una rotazione sul posto, spostare un comando all'indietro (dietro la posizione folle) e spostare lentamente l'altro comando in avanti rispetto alla posizione folle. La direzione di una rotazione effettuata sul posto è determinata dal comando dello sterzo spostato dietro la posizione folle. Spostando il comando sinistro, la macchina girerà verso sinistra. Prestare la massima attenzione durante questa manovra.

Se i comandi dello sterzo si trovano in posizioni asimmetriche a macchina ferma,

oppure non si innestano negli alloggiamenti per spostare i comandi verso l'esterno, è possibile regolarli opportunamente.

INFORMAZIONE IMPORTANTE La macchina deve essere completamente ferma quando si inserisce il freno di stazionamento. Prima di scendere, inserire sempre il freno di stazionamento prima di mettere in marcia il rasaerba.

AVVERTENZA! Lo spostamento veloce di uno dei comandi dello sterzo può far girare la macchina molto rapidamente.

Comando dell'acceleratore

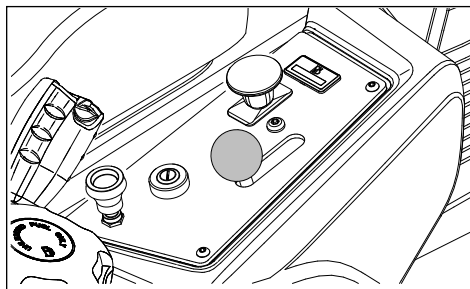

L'acceleratore regola il regime del motore e, di conseguenza, la velocità di rotazione delle lame, se l'interruttore corrispondente è attivato.

Il comando si sposta in avanti o indietro per aumentare o diminuire il regime motore.

Non far girare il motore al minimo per periodi prolungati, poiché evitare il rischio di sporcare le candele. **DURANTE IL TAGLIO, APRIRE L'ACCELERATORE AL MASSIMO**, per prestazioni ottimali e per caricare la batteria.

Interruttore di accensione

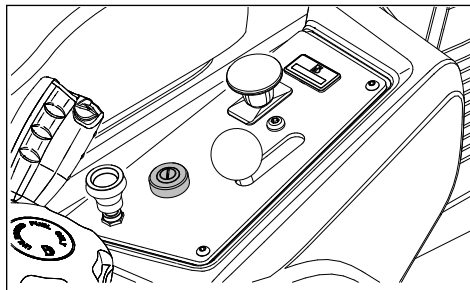

L'interruttore di accensione viene utilizzato per avviare e arrestare il motore. Per i modelli con i fari, ruotare la chiave in senso orario su **ACCESSORI** per utilizzare i fari.

COMANDI

Comando della valvola dell'aria

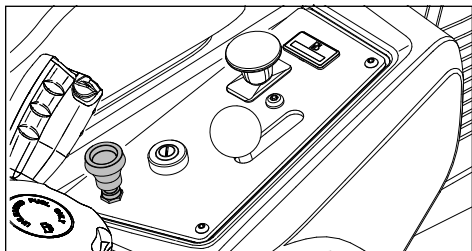

Il comando della valvola dell'aria viene utilizzato per le partenze a freddo per fornire al motore una miscela più ricca. Per le partenze a freddo, tirare il comando verso l'alto.

Interruttore delle lame

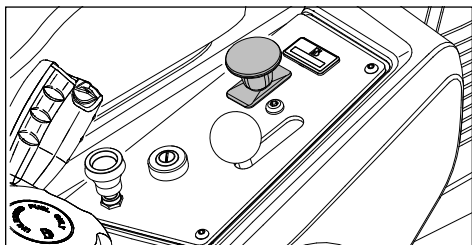

Per inserire il piatto del rasoerba, tirare la manopola; le lame di taglio sono disinserite quando la manopola è completamente premuta.

Indicatore di assistenza

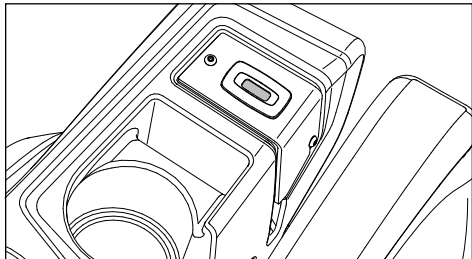

L'indicatore di assistenza visualizza il numero totale di ore di funzionamento del motore e indica quando il motore e il rasoerba necessitano di manutenzione.

Dopo ogni 50 ore di funzionamento, viene visualizzata l'icona a forma di "lattina di olio" che rimane accesa per due ore, prima che si verifichi un ripristino automatico. Per ripristinare manualmente l'indicatore, ruotare la chiave su "off" e "on" cinque volte a intervalli di un secondo. Per la manutenzione del motore e del rasoerba, consultare il registro di assistenza del presente manuale.

Nota: L'indicatore di assistenza funziona (registra le ore) solo quando il motore è acceso. Per evitare

la registrazione delle ore nell'indicatore, accertarsi di portare la chiave su "off" quando l'unità non è in uso.

Leva di regolazione del sedile

(Solo per il modello Z400X)

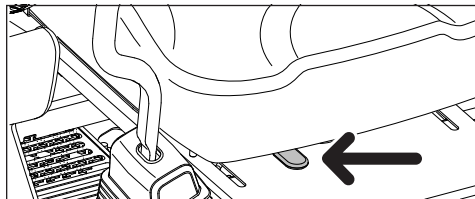

Il sedile può essere regolato in lunghezza. Spostare verso sinistra (dalla prospettiva del conducente sul sedile) la leva posta sotto il bordo anteriore del sedile per regolare avanti o indietro il sedile.

INFORMAZIONE IMPORTANTE Il sedile non deve essere regolato quando l'unità è in movimento.

Valvola di esclusione carburante

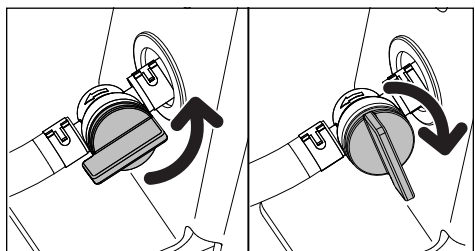

La valvola di interruzione carburante si trova appena davanti alla staffa di montaggio del serbatoio del carburante posteriore. La valvola è chiusa quando la manetta è girata perpendicolare al tubo del carburante.

Fusibili

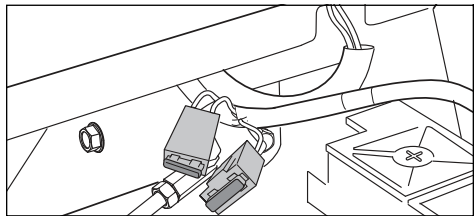

I fusibili si trovano sul lato destro della macchina e sono accessibili inclinando il sedile in avanti. Sono a piedino piatto dello stesso tipo utilizzato per le automobili. Il fusibile da 20 A è il fusibile principale. Il fusibile da 7,5 A è per l'accoppiamento del piatto del rasoerba.

COMANDI

Allineamento

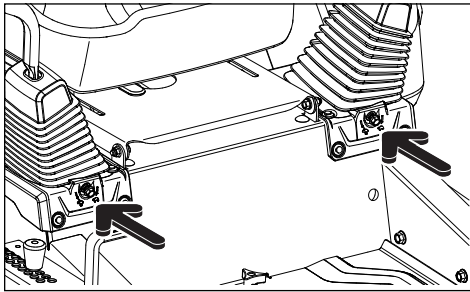

Se il rasaerba non va dritto, controllare la pressione dell'aria di entrambi gli pneumatici posteriori. La pressione consigliata per gli pneumatici posteriori è 1 bar (15 psi).

1. Le regolazioni dell'allineamento vengono effettuate utilizzando appositi bulloni.
2. Per la regolazione preliminare dell'allineamento, portare il rasaerba all'aperto, in un'area priva di ostacoli, per esempio in un parcheggio senza macchine o in un campo.
3. Serrare i bulloni di allineamento il più possibile.
4. Svitare i bulloni di allineamento di 4 giri completi. Se si svitano per più di quattro giri, l'unità potrebbe danneggiarsi.
5. Provare la macchina aprendo l'acceleratore al massimo e spostando entrambe le leve di comando movimento completamente in avanti. Chiudere gradualmente il bullone di allineamento sul lato destro finché la macchina non inizia ad allontanarsi verso destra.
6. Aprire l'acceleratore al massimo con entrambe le leve di comando movimento completamente in avanti. Chiudere gradualmente il bullone di allineamento (lato sinistro) finché la macchina non va dritta.

Pedale di regolazione dell'altezza di taglio

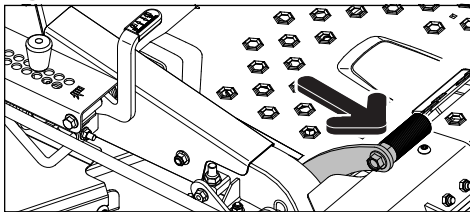

L'altezza di taglio desiderata viene impostata con il perno di altezza. Il pedale di regolazione dell'altezza di taglio rilascia il sollevamento piatto

per posizionare il piatto all'altezza selezionata. Per il trasporto, premere completamente il pedale finché il sollevamento piatto non si inserisce nella posizione di trasporto (la più alta).

INFORMAZIONE IMPORTANTE Sollevare sempre il piatto nella posizione più alta durante il trasporto.

Leve di rilascio idraulico

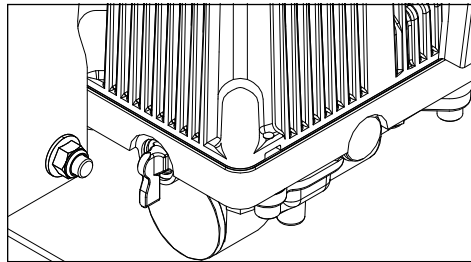

I leveraggi di bypass della trasmissione devono essere inseriti quando si spinge o tira la macchina. Le trasmissioni vengono portate in modalità bypass ruotando le leve in posizione orizzontale. I leveraggi di bypass si trovano nella parte anteriore delle due trasmissioni. Vedere **Trasporto manuale** nella sezione **Funzionamento**.

Serbatoio del carburante

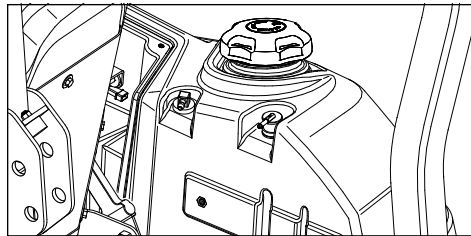

Leggere le istruzioni di sicurezza prima del rifornimento. La capacità del serbatoio è di cinque galloni (19,0 litri).

Verificare regolarmente che non vi siano danni alla guarnizione del tappo della benzina e tenere il tappo correttamente serrato.

Il motore deve essere utilizzato con benzina senza piombo a 87 ottani minimo (senza miscela d'olio). È opportuno utilizzare carburante ecologico a base di alchilati. Vedere anche i Dati tecnici per i carburanti a base di metanolo ed etanolo. Il carburante a metanolo non è permesso. Non utilizzare carburante a base di alcool E85. Si possono verificare danni al motore e ad altri componenti.

In caso di temperature inferiori a 32 °F, utilizzare benzina invernale fresca per agevolare l'avviamento a freddo del motore.

COMANDI

 **AVVERTENZA!** La benzina è altamente infiammabile. Prestare attenzione e rabboccare il serbatoio in luoghi all'aperto (vedere la sezione Sicurezza).

INFORMAZIONE IMPORTANTE L'esperienza dimostra che i carburanti miscelati con alcol (la cosiddetta miscela benzina-alcol o carburanti con l'aggiunta di etanolo o metanolo) possono attrarre umidità, che provoca la separazione e la formazione di acidi durante il rimessaggio. I vapori degli acidi possono danneggiare il sistema di alimentazione del motore durante il rimessaggio. Per evitare problemi al motore, il sistema di alimentazione deve essere svuotato prima del rimessaggio del rasaerba per più di 30 giorni. Spurgare il serbatoio del carburante, avviare il motore e farlo funzionare finché i tubi del carburante e il carburatore non si sono svuotati. Nella stagione successiva, utilizzare carburante nuovo. Per ulteriori informazioni, vedere **Rimessaggio**. Non utilizzare additivi per motore o carburatore nel serbatoio del carburante, in quanto possono verificarsi danni permanenti.

 **AVVERTENZA!** Rabboccare fino all'estremità inferiore del collo di rifornimento. Non aggiungere una quantità eccessiva di benzina. Rimuovere l'eventuale olio o carburante fuoriuscito. Non conservare, travasare o utilizzare la benzina in prossimità di fiamme libere.

 **AVVERTENZA!** Il motore e l'impianto di scarico diventano molto caldi durante l'uso. Il contatto può causare ustioni. Lasciare raffreddare il motore e il sistema di scarico prima del rifornimento.

FUNZIONAMENTO

Leggere la sezione *Sicurezza* e le pagine seguenti qualora non si abbia dimestichezza con la macchina.

Addestramento

Grazie al tipo di sterzo esclusivo, i rasaerba con raggio di sterzata zero sono più maneggevoli rispetto ai rasaerba tradizionali.

Leggere attentamente e completamente questa sezione prima di tentare di azionare il rasaerba autonomamente. Quando si aziona il rasaerba per la prima volta o finché non si acquisisce dimestichezza con i comandi, utilizzare una velocità dell'acceleratore e una velocità di avanzamento ridotte. NON spostare le leve di comando nelle massime posizioni di avanzamento o retromarcia durante il funzionamento iniziale.

Si raccomanda inoltre agli utenti nuovi o inesperti di familiarizzare con i comandi del rasaerba su una superficie dura, per esempio cemento o asfalto, PRIMA di utilizzarlo su un prato. Finché l'operatore non ha acquisito familiarità con i comandi e la funzione di sterzata zero del rasaerba, manovre troppo aggressive possono danneggiare il prato.

Sterzo

Marcia avanti e retromarcia

La direzione e la velocità dei movimenti del rasaerba dipendono dai movimenti della(a) leva(e) di comando sui due lati del rasaerba. La leva sinistra controlla la ruota sinistra. La leva destra controlla la ruota destra.

Gli utenti inesperti devono spingere il rasaerba (vedere ***Spostamento manuale della macchina*** nella sezione *Funzionamento*) in un'area piana e aperta, senza persone, veicoli o altri ostacoli nelle vicinanze. Per muovere l'unità, l'operatore deve trovarsi sul sedile e avviare il motore (vedere ***Prima dell'avviamento*** nella sezione *Funzionamento*). Impostare il regime del motore al minimo, ed evitare per il momento di inserire le lame. Tirare le leve di comando verso l'interno. Finché le leve di comando non vengono spostate in avanti o all'indietro, il rasaerba non si muove. Spostare lentamente e leggermente in avanti entrambe le leve di comando. Il rasaerba inizia a muoversi in avanti in linea retta. Riportare le leve di comando in posizione folle e arrestare il rasaerba.

Muovendo leggermente le leve di comando all'indietro, il rasaerba procederà in retromarcia. Spingere in avanti le leve di comando in posizione folle per arrestare il rasaerba.

Sterzata verso destra

Durante il movimento in marcia avanti, tirando la leva di comando destra verso la posizione folle e mantenendo in posizione la leva di comando sinistra, la rotazione della ruota destra rallenta e il rasaerba svolta verso destra.

Sterzata verso sinistra

Durante il movimento in marcia avanti, tirando la leva di comando sinistra verso la posizione folle e mantenendo in posizione la leva di comando destra, la rotazione della ruota sinistra rallenta e il rasaerba svolta verso sinistra.

Raggio di sterzata zero

Durante il movimento in marcia avanti, tirare entrambe le leve di comando all'indietro finché il rasaerba non si ferma o rallenta drasticamente.

Quindi, muovendo una delle leve di comando leggermente in avanti e l'altra leggermente all'indietro, completare la sterzata.

Roll bar

Utilizzare la macchina con il roll bar in posizione sollevata e bloccata e allacciare la cintura di sicurezza. Quando il roll bar è abbassato, non c'è alcuna protezione antiribaltamento attiva. Se è necessario abbassare il roll bar, non allacciare la cintura di sicurezza. Sollevare di nuovo il roll bar non appena lo spazio a disposizione lo consente.



AVVERTENZA! Quando il roll bar è in posizione verticale, è necessario allacciare la cintura di sicurezza.



AVVERTENZA! Assicurarsi che nell'area di lavoro non siano presenti pietre e altri oggetti che possono essere scagliati dalle lame rotanti.

Prima dell'avviamento

1. Leggere le sezioni *Sicurezza* e *Comandi* prima di avviare la macchina.
2. Prima dell'avviamento, eseguire gli interventi di manutenzione giornaliera (vedere il ***Programma di manutenzione*** nella sezione *Manutenzione*).
3. Controllare che nel serbatoio ci sia carburante sufficiente.
4. Regolare il sedile nella posizione desiderata.
5. Impostare l'altezza di taglio inserendo il perno di sollevamento all'altezza di taglio desiderata.

FUNZIONAMENTO

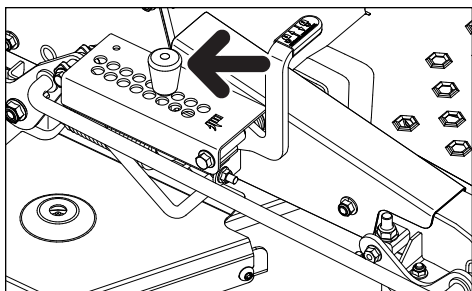

Prima di avviare il motore è necessario soddisfare le seguenti condizioni:

- L'interruttore delle lame deve essere premuto verso il basso nella posizione prevista.
- Il freno di stazionamento deve essere inserito portando entrambe le leve di comando nella posizione esterna (freno di stazionamento inserito).
- Entrambi i comandi dello sterzo devono essere in posizione folle (esterna)/freno di stazionamento bloccata.

Avvio del motore

1. Sedere sul sedile.
2. Sollevare il piatto del rasaerba in posizione di trasporto bloccando il pedale di sollevamento in posizione avanzata.

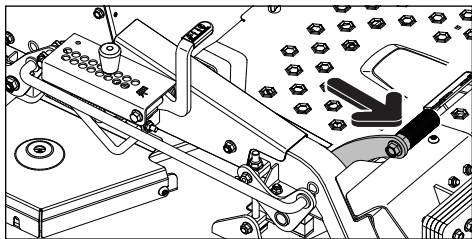

3. Premere l'interruttore delle lame verso il basso per disinnestare le lame del rasaerba.
4. Spostare i comandi dello sterzo verso l'esterno nella posizione folle (esterna)/freno di stazionamento bloccata.
5. Portare il comando dell'acceleratore in posizione centrale. Se il motore è freddo, tirare il comando della valvola dell'aria verso l'alto.

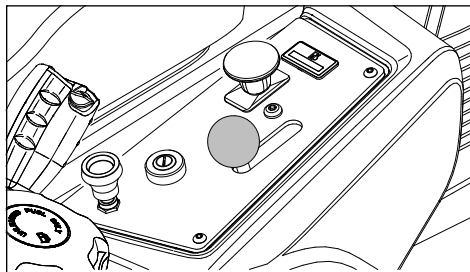

6. Aprire la valvola del serbatoio del carburante.
7. Premere e girare la chiave di accensione in posizione di avviamento.

INFORMAZIONE IMPORTANTE Non far girare il motorino di avviamento per più di cinque secondi ogni volta. Se il motore non si avvia, attendere circa dieci secondi prima di riprovare.

8. All'avviamento del motore, rilasciare immediatamente la chiave e riportarla in posizione di marcia. Spingere lentamente la manopola di comando della valvola dell'aria, se è stata utilizzata per avviare il motore a freddo.
9. Impostare il regime del motore agendo sull'acceleratore. Far girare il motore a un regime moderato, approssimativamente a un regime intermedio, per un breve periodo di tempo prima dell'uso. **DURANTE IL TAGLIO, APRIRE L'ACCELERATORE AL MASSIMO** (senza il comando dell'aria tirato).

Guida

1. Portare i comandi dello sterzo fuori dalla posizione di folle/freno di stazionamento.
NOTA: Il rasaerba è dotato di un sistema di rilevamento della presenza dell'operatore. Se il motore è in funzione e l'operatore tenta di lasciare il sedile senza prima innestare il freno di stazionamento, il motore si spegne.
2. Sganciare il fermo del pedale per abbassare il piatto e regolare l'altezza di taglio.
3. Muovere il comando dell'acceleratore a pieno acceleratore.
4. Inserire il piatto del rasaerba tirando l'interruttore delle lame verso l'alto.

AVVERTENZA! Assicurarsi che non ci sia nessuno in prossimità del rasaerba quando si inserisce l'interruttore delle lame.

5. Ruotare le leve di comando verso l'interno e spostare lentamente entrambe le leve di comando leggermente in avanti per avanzare in linea retta.

FUNZIONAMENTO

Arresto del motore

1. Muovere l'acceleratore nella posizione del minimo (simbolo della tartaruga).
2. Muovere i comandi dello sterzo verso l'esterno.
3. Disinserire il piatto del rasaerba premendo l'interruttore delle lame verso il basso.
4. Sollevare il piatto del rasaerba premendo in avanti i pedali fino alla posizione di trasporto.
5. Inserire il freno di stazionamento spostando le leve di comando verso l'esterno nella posizione del freno di stazionamento. Se il motore è stato utilizzato in condizioni gravose, lasciarlo girare al minimo per almeno 60 secondi prima di spegnerlo perché raggiunga una temperatura di esercizio normale. Evitare di far girare il motore al minimo per periodi troppo lunghi poiché si potrebbero sporcare le candele.
6. Ruotare la chiave di accensione in posizione "STOP" ed estrarla. Estrarre sempre la chiave quando si lascia il rasaerba incustodito per impedirne l'uso non autorizzato.

INFORMAZIONE IMPORTANTE Lasciando l'interruttore di accensione in una posizione diversa da "OFF" si provoca lo scaricamento della batteria.

Funzionamento su dislivelli

Leggere le istruzioni di sicurezza **Utilizzo sui pendii** nella sezione **Sicurezza**.

- Adottare la velocità minima possibile prima di affrontare una salita o una discesa.
- Evitare di fermarsi o cambiare velocità sui pendii.
- Se è necessario arrestare il veicolo, tirare le leve di comando in posizione di folle e spingerle verso l'esterno. Inserire il freno di stazionamento.
- Per riavviare il rasaerba, disinserire il freno di stazionamento.
- Riportare le leve di comando al centro del rasaerba e premerle in avanti per procedere.
- Effettuare tutte le curve lentamente.

AVVERTENZA! Non guidare il rider su terreni con pendenza superiore a 10 gradi. Eseguire il taglio guidando parallelamente alla direzione di inclinazione del piano, non lateralmente. Evitare improvvisi cambi di direzione.

Suggerimenti per il taglio

- Individuare e segnalare pietre e altri oggetti fissi per prevenire collisioni.
- Iniziare a un'altezza di taglio elevata e ridurla fino al raggiungimento del risultato desiderato. Tagliare un prato normale a 6,35 cm durante la stagione fredda e a oltre 7,62 cm nei mesi più caldi. Per ottenere un prato più sano e bello, tagliare spesso dopo una crescita moderata.
- Per ottenere prestazioni di taglio ottimali, tagliare l'erba più alta di 15,24 cm in due passate. La prima passata deve essere relativamente alta, la seconda all'altezza desiderata.
- I risultati di taglio migliori si ottengono con regime motore elevato (le lame ruotano rapidamente) e bassa velocità di avanzamento (il rider si muove lentamente). Se l'erba non è troppo alta e fitta, è possibile aumentare la velocità di guida senza incidere in modo significativo sui risultati di taglio.
- I migliori effetti si ottengono tagliando con una certa frequenza. Il prato diventa più uniforme e il tagliato viene distribuito in modo più uniforme nell'area tagliata. Il tempo totale impiegato non è superiore in quanto è possibile utilizzare una velocità di guida più elevata senza influire sul risultato finale.
- Durante il taglio di grandi aree, iniziare girando verso destra in modo che l'erba tagliata venga scaricata lontano da cespugli, recinti, vialetti, ecc. Dopo uno o due giri, tagliare in direzione opposta girando a sinistra fino alla fine del lavoro.

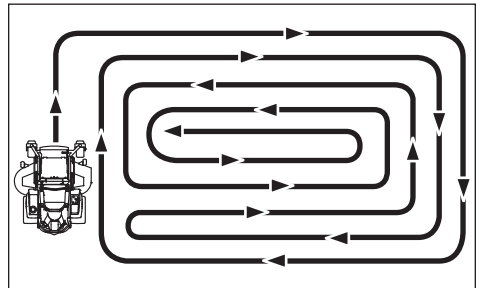

FUNZIONAMENTO

- Non tagliare prati bagnati. I risultati sono più scarsi perché le ruote tendono ad affondare nell'erba, si crea un accumulo e l'erba tagliata si impiglia sotto il carter.
- Lavare con acqua il sottoscocca del rasaerba dopo ogni uso utilizzando un tubo flessibile. Per effettuare la pulizia, sollevare il piatto del rasaerba in posizione di trasporto. Accertarsi che il rasaerba si sia raffreddato e il motore sia spento.
- Utilizzare aria compressa per pulire la superficie superiore del piatto. Prestare attenzione a non bagnare la superficie superiore, il motore e i componenti elettrici.
- Se si utilizza il kit di mulching, è importante che il taglio sia frequente.

Spostamento manuale della macchina

Prima di spingere o trainare il rasaerba, assicurarsi di avere inserito i leveraggi di bypass. I leveraggi di bypass si trovano nella parte anteriore di ogni trasmissione.

1. Abbassare il piatto se necessario.
2. Portare i comandi dello sterzo all'interno, fuori dalla posizione del freno di stazionamento.
3. Sollevare il sedile.
4. Ruotare ogni leveraggio di bypass in posizione orizzontale.

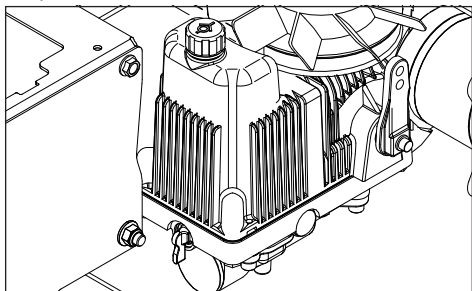

5. Abbassare il sedile.
6. Spingere il rasaerba approfittando della robustezza della sua struttura. Non spingere il rasaerba con le leve di comando.
7. Per innestare nuovamente la trasmissione, ruotare i leveraggi di bypass in posizione verticale.

Caricare la macchina nell'autocarro o nel rimorchio risalendo le rampe in marcia bassa. **NON SOLLEVARE!** La macchina non è progettata per essere sollevata a mano.

AVVERTENZA! Una volta inseriti i bypass e spostati i comandi dello sterzo per rilasciare il freno di stazionamento, l'unità è libera di muoversi e può provocare potenziali lesioni.

AVVERTENZA! In sede di carico della macchina su un rimorchio o camion utilizzando rampe, procedere con maggiore cautela. Se la macchina cade dalle rampe, potrebbe causare gravi lesioni o addirittura la morte.

AVVERTENZA! Effettuare regolazioni solo se:

- il motore è spento,
- la chiave di accensione è stata rimossa,
- il freno di stazionamento è inserito

MANUTENZIONE

Programma di manutenzione

Di seguito viene fornito un elenco delle operazioni di manutenzione da eseguire sulla macchina. Per gli aspetti non descritti nel presente manuale, visitare un'officina di

assistenza autorizzata. Si consiglia di eseguire una verifica annuale presso un'officina di assistenza autorizzata al fine di mantenere la macchina in condizioni operative ottimali e garantire un funzionamento sicuro.

Leggere **Manutenzione generale** nella sezione **Sicurezza**.

MANUTENZIONE	GIORNALIERA		ALMENO UNA VOLTA L'ANNO	INTERVALLO DI MANUTENZIONE IN ORE			
	PRIMA	DOPO		25	50	100	300
CONTROLLARE							
Regolazione del freno di stazionamento	●		◆		◆		
Livello dell'olio motore (a ogni rifornimento)	■						
Sistema di sicurezza	●						
Perdite di olio o carburante	◆						
Danni		◆					
Minuteria allentata (viti, dadi)		◆					
Danni al piatto del rasaerba		◆					
Pressione degli pneumatici				●	●	●	●
Collegamenti della batteria			●	●	●	●	●
PULIRE							
Presa d'aria di raffreddamento del motore		■		■			
Lato inferiore del piatto del rasaerba		●					
Intorno al motore		◆					
Intorno alle cinghie e alle relative pulegge		◆			◆	◆	◆
Presa d'aria di raffreddamento del motore ²⁾			■	■			
Prefiltro in espanso del filtro dell'aria ²⁾			■	■			
Cartuccia del filtro dell'aria di carta ²⁾			■	■			
INOLTRE							
Esaminare la marmitta e il parascintille			◆		◆	◆	◆
Avviare motore e lame e verificare se vi sono rumori insoliti		◆					
Affilare ³⁾ / sostituire le lame di taglio			●	●			

- = Operazione descritta in questo manuale
- ◆ = Operazione non descritta in questo manuale
- = Fare riferimento al manuale del produttore del motore

¹⁾ Primo cambio dopo 8-10 ore. Durante il funzionamento in condizioni di carico gravose o a temperature ambiente elevate, sostituire ogni 50 ore.

²⁾ In presenza di molta polvere, gli intervalli di pulizia e di sostituzione devono essere più frequenti.

³⁾ A cura di un'officina di assistenza autorizzata.

AVVERTENZA! Prima di effettuare interventi di manutenzione o regolazione:

- Inserire il freno di stazionamento.
- Portare l'interruttore delle lame in posizione disinserita.
- Portare l'interruttore di accensione in posizione "OFF" e rimuovere la chiave.
- Accertarsi che le lame e tutte le parti mobili si siano fermate completamente.

MANUTENZIONE

MANUTENZIONE	GIORNALIERA		ALMENO UNA VOLTA L'ANNO	INTERVALLO DI MANUTENZIONE IN ORE			
	PRIMA	DOPO		25	50	100	300
CONTROLLARE							
Regolazione del cavo dell'acceleratore						■	
Regolazione del piatto del rasaerba			●				●
Condizioni delle cinghie e delle relative pulegge			●			●	
Ruote anteriori (ogni 200 ore)			●			●	
Gioco delle valvole del motore ³⁾			◆				◆
SOSTITUIRE							
Candele			■			■	
Olio motore ¹⁾			■	■			
Filtro dell'olio motore			■			■	
Filtro del carburante			■			■	
Filtro dell'aria di carta ²⁾			■			■	
Prefiltro in espanso del filtro dell'aria ²⁾			■				
INOLTRE							
Eseguire la manutenzione dopo 300 ore ³⁾			◆				◆

● = Operazione descritta in questo manuale

◆ = Operazione non descritta in questo manuale

■ = Fare riferimento al manuale del produttore del motore

¹⁾ Primo cambio dopo 8-10 ore. Durante il funzionamento in condizioni di carico gravose o a temperature ambiente elevate, sostituire ogni 50 ore.

²⁾ In presenza di molta polvere, gli intervalli di pulizia e di sostituzione devono essere più frequenti.

³⁾ A cura di un'officina di assistenza autorizzata.



AVVERTENZA! Non cortocircuitare i morsetti della batteria appoggiando una chiave o altri oggetti su entrambi i morsetti contemporaneamente. Prima di collegare la batteria, togliersi braccialetti metallici, orologi, anelli, ecc.

Il morsetto positivo deve essere collegato per primo per prevenire la formazione di scintille.

INFORMAZIONE IMPORTANTE Il rasaerba è dotato di sistema di messa a terra negativo da 12 V. Anche l'altro veicolo deve essere dotato di sistema di messa a terra negativo da 12 V. Non utilizzare la batteria del rasaerba per avviare altri veicoli.

Batteria

Se la batteria è troppo scarica per avviare il motore, deve essere ricaricata.

Uso dei cavi per l'avviamento di emergenza

1. Collegare le estremità del cavo ROSSO ai morsetti POSITIVI (+) delle due batterie, facendo attenzione a non provocare cortocircuiti toccando il telaio.
2. Collegare un'estremità del cavo NERO al morsetto NEGATIVO (-) della batteria completamente carica.
3. Collegare l'altra estremità del cavo NERO a un buon PUNTO DI MASSA SUL TELAIO del rasoerba con la batteria scarica, lontano da serbatoio del carburante e batteria.

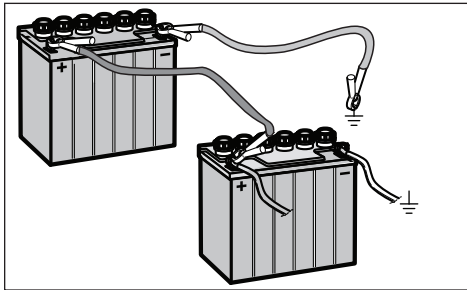

Per scollegare i cavi, procedere nell'ordine inverso

1. Scollegare il cavo NERO prima dal telaio, quindi dalla batteria completamente carica.
2. Scollegare il cavo ROSSO per ultimo da entrambe le batterie.

Il rasoerba è dotato di una batteria che non necessita di alcuna manutenzione. Tuttavia, la ricarica periodica della batteria con un caricabatterie di tipo automobilistico ne prolungherà la durata.

- Mantenere puliti la batteria e i morsetti.
- Mantenere serrati i bulloni della batteria.
- Consultare la tabella per i tempi di ricarica.

BATTERIA	STATO DI CARICA	TEMPO* DI RICARICA APPROSSIMATIVO PER UNA CARICA COMPLETA A 26,6 °C (80° F)			
		Velocità massima a:			
		50 A	30 A	20 A	10 A
12,6V	100%	- CARICA MASSIMA -			
12,4V	75%	20 min.	35 min.	48 min.	90 min.
12,2V	50%	45 min.	75 min.	95 min.	180 min.
12,0V	25%	65 min.	115 min.	145 min.	280 min.
11,8V	0%	85 min.	150 min.	195 min.	370 min.

*Il tempo di ricarica dipende dalla capacità, condizioni, età, temperatura della batteria e dall'efficienza del caricabatterie

Pulizia di batteria e morsetti

Rimozione della batteria

Corrosione e sporcizia su batteria e morsetti possono ridurre la potenza della batteria.

1. Sollevare e ruotare il sedile completamente in avanti finché non è supportato completamente.
2. Rimuovere il bullone e il dado dalla staffa della batteria, quindi rimuovere la staffa dalla batteria.

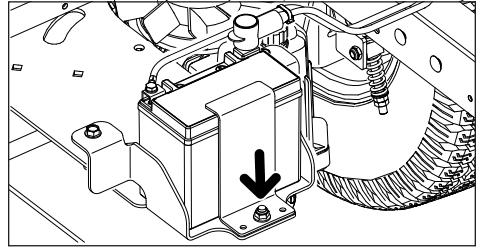

3. Usando una chiave, scollegare prima il cavo della batteria NERO, quindi quello ROSSO.
4. Rimuovere con cautela la batteria dal rasoerba e, se necessario, pulirla.
5. Risciacquare la batteria con acqua e asciugarla.
6. Pulire i morsetti e le estremità dei cavi della batteria con una spazzola metallica.
7. Reinstallare la batteria con i morsetti nella stessa posizione utilizzata prima della rimozione.
8. Collegare prima il cavo della batteria ROSSO al morsetto positivo (+) della batteria.
9. Collegare il cavo NERO di messa a terra al morsetto negativo (-) della batteria.
10. Fissare in posizione la batteria con la staffa rimossa al punto 2.

INFORMAZIONE IMPORTANTE Non aprire o rimuovere i tappi o i coperchi. Il rabbocco oppure il controllo del livello dell'elettrolito non sono necessari.

Utilizzare sempre due chiavi per le viti dei morsetti.



ATTENZIONE! Indossare sempre protezione per gli occhi durante la manutenzione delle batterie.

ATTENZIONE! Le batterie a piombo-acido generano gas esplosivo. Tenere le batterie lontane da scintille, fiamme libere e materiali infiammabili.

Sistema di sicurezza

La macchina è dotata di un sistema di sicurezza che impedisce l'avvio e la guida nelle seguenti condizioni.

È possibile avviare il motore solo se:

- il piatto del rasaerba è disinserito;
- comandi dello sterzo in folle in posizione esterna bloccata/freno di stazionamento.

INFORMAZIONE IMPORTANTE Per poter guidare, il conducente deve essere seduto e muovere entrambe le leve dello sterzo contemporaneamente, altrimenti il motore si arresta.

Effettuare verifiche giornaliere della corretta funzionalità del sistema di sicurezza provando ad avviare il motore con una delle suddette condizioni non soddisfatte. Cambiare condizione e riprovare.

Se la macchina si avvia nonostante una delle condizioni suddette non sia soddisfatta, spegnerla e riparare il sistema di sicurezza prima di utilizzare nuovamente la macchina.

Accertarsi che il motore si spenga quando il freno di stazionamento non è inserito e l'operatore lascia il sedile.

Verificare che il motore si spenga se le lame del rasaerba sono inserite e l'operatore lascia temporaneamente il sedile.

Freno di stazionamento e sterzo

Verificare a vista che non vi siano danni su leva, leveraggi o interruttori del freno di stazionamento. Eseguire una prova da fermo e verificare che la potenza frenante sia sufficiente. Per le regolazioni del freno di stazionamento, contattare l'officina di assistenza Husqvarna.

AVVERTENZA! Una regolazione errata può ridurre la potenza frenante e causare un incidente.

Pressione degli pneumatici

Tutti gli pneumatici devono avere la pressione di 15 psi / 103 kPa / 1 bar.

INFORMAZIONE IMPORTANTE NON aggiungere alcun tipo di rivestimento o materiale di riempimento in schiuma agli pneumatici. Il carico eccessivo causato dagli pneumatici riempiti di schiuma può causare guasti prima del tempo.

Utilizzare esclusivamente pneumatici specificati da Husqvarna.

Cinghie trapezoidali

Controllare le cinghie ogni 100 ore di funzionamento. Verificare se vi sono gravi incrinature e intaccature. La cinghia presenta piccole incrinature nel funzionamento normale. Le cinghie non sono regolabili. Sostituirle se iniziano a slittare a causa dell'usura.

Rimozione della cinghia del piatto

1. Parcheggiare su una superficie piana e inserire il freno di stazionamento. Abbassare il piatto fino alla posizione di taglio più bassa.
2. Rimuovere tutte le protezioni delle cinghie.
3. Rimuovere i residui accumulatisi intorno agli alloggiamenti del tagliente e sulla superficie del piatto.
4. Spingere verso l'interno il braccio del galoppino per allentare la tensione della cinghia.

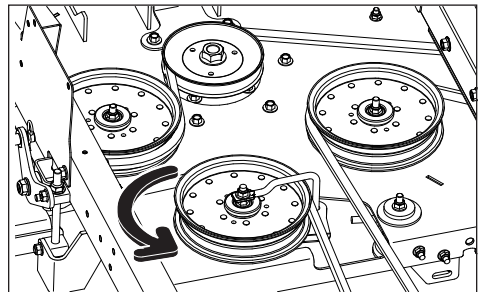

5. Fare scivolare la cinghia sopra alla parte superiore delle pulegge dell'alloggiamento di taglio e togliere la cinghia dal piatto.

Installazione della cinghia del piatto

NOTA: per agevolare l'installazione della cinghia del piatto, consultare la decalcomania sul piatto che ne indica la disposizione.

1. Avvolgere la cinghia del piatto intorno alla puleggia della frizione elettrica situata sull'albero motore.
2. Far passare la cinghia in avanti e verso l'alto sul piatto.
3. Avvolgere la cinghia attorno alla puleggia del galoppino.
4. Avvolgere la cinghia attorno alla puleggia del galoppino fissa e agli alloggiamenti del mozzo porta lama.
5. Spingere verso l'interno il braccio del galoppino e far passare la cinghia con cura sulla puleggia del galoppino fissa. Quando la cinghia è posizionata correttamente, rilasciare lentamente il braccio del galoppino per mettere in tensione la cinghia.

MANUTENZIONE

- Assicurarsi che l'instradamento della cinghia corrisponda alla decalcomania sul piatto e che la cinghia non sia attorcigliata.
- Rimontare tutte le protezioni delle cinghie.

Cinghia della pompa

La tensione della cinghia di trasmissione è regolabile. La molla di tensionamento deve essere compressa a una lunghezza compresa tra 1,38 e 1,50 pollici (35 mm e 38 mm).

Sostituzione della cinghia della pompa

Posteggiare il rasaerba su una superficie piana. Inserire il freno di stazionamento spostando i comandi dello sterzo verso l'esterno.

Rimozione della cinghia

Dal lato superiore del piatto:

- Rimuovere la cinghia del piatto (**vedere Rimozione della cinghia del piatto** in questa sezione del manuale).
- Inclinare il sedile in avanti per accedere ai carter della ventola. Rimuovere entrambi i carter.

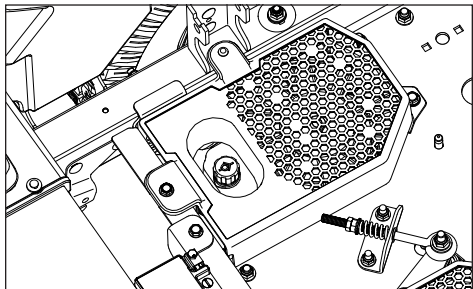

Da sotto il tagliaerba:

- Togliere il fermo della frizione per accedere alla cinghia.
- Allentare i dadi delle molle di tensionamento sul golfare per spostare il braccio e creare gioco nella cinghia.

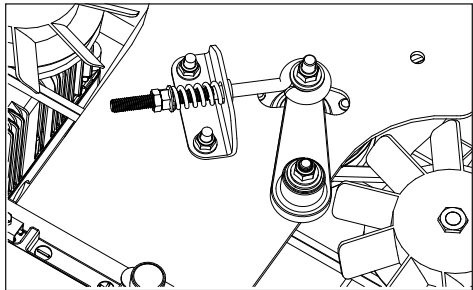

- Rimuovere la cinghia dal motore e dalle pulegge della pompa. Sollevare la cinghia sopra la parte superiore delle ventole.

Installazione della cinghia

- Se la pompa non è bloccata in posizione estesa, ripetere il punto 4 delle precedenti istruzioni.
- Inserire la cinghia sulle ventole e farla passare tra le pulegge del galoppino.
- Collocare la cinghia sulla puleggia del galoppino destra e sinistra.
- Avvolgere la cinghia attorno alla puleggia del motore.
- Montare e serrare il fermo della frizione.
- Regolare il tenditore della tiranteria della cinghia di trasmissione per ottenere una lunghezza della molla compresa tra 1,38 e 1,50 pollici (35 mm e 38 mm).
- Installare le protezioni della ventola.
- Montare la cinghia del piatto di taglio.

Dischi di taglio

ATTENZIONE! Le lame sono affilate. Proteggere le mani con guanti e/o avvolgere le lame con un panno spesso durante la manipolazione.

L'affilatura delle lame deve essere eseguita da un'officina di assistenza autorizzata.



Per avere i migliori risultati di taglio, è importante che le lame siano ben affilate e non danneggiate.

Sostituire le lame che si sono piegate o crepate urtando contro eventuali ostacoli.

L'officina di assistenza ha la competenza per decidere se la lama con scheggiature di grandi dimensioni può essere riparata/rettificata o deve essere sostituita. Bilanciare le lame dopo l'affilatura.

Controllare i supporti delle lame.

Sostituzione della lama

- Rimuovere il bullone della lama ruotandolo in senso antiorario.
- Installare la lama nuova o riaffilata con la scritta "GRASS SIDE" rivolta verso il terreno/l'erba (in basso) o con il lato con la scritta "THIS SIDE UP" rivolto verso il piatto e l'alloggiamento del tagliante.
- Montare e serrare correttamente il bullone della lama.
- Serrare il bullone della lama a 61-75 Nm (45-55 ft/lb).

INFORMAZIONE IMPORTANTE Lo speciale bullone della lama è trattato termicamente. Sostituirlo con un bullone Husqvarna se necessario. Non utilizzare minuteria di qualità inferiore a quanto specificato.

Regolazione del piatto del rasaerba

Livellamento del piatto

Regolare il piatto con il rasaerba su una superficie piana. Assicurarsi che gli pneumatici sono gonfiati alla pressione corretta. Vedere **Pressione degli pneumatici** nella sezione *Manutenzione*. Se gli pneumatici sono gonfiati troppo o troppo poco, il piatto non può essere regolato correttamente. Regolazioni difettose del piatto del rasaerba danno come risultato una rasatura non uniforme.

Quattro scanalature controllano l'altezza e il passo del piatto del rasaerba. Regolare il piatto leggermente più alto nella parte posteriore.

NOTA: per garantire la precisione della procedura di livellamento, la cinghia di trasmissione del piatto del rasaerba deve essere installata prima di eseguire il livellamento del piatto.

5. Indossare guanti pesanti. Girare tutte le punte delle lame per l'allineamento laterale al piatto.

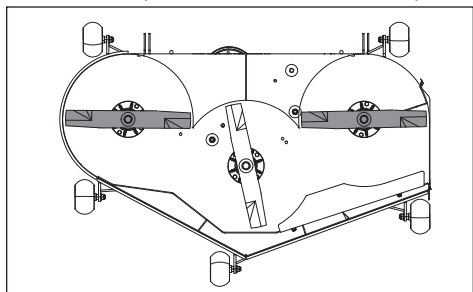

6. Prendere la misura dalla superficie del terreno fino alla parte inferiore della punta della lama sul lato di scarico del piatto del rasaerba. Registrare questa misura. Spostarsi sull'altro lato e controllare che la misura sia la stessa. Se è necessario effettuare la regolazione, allentare il controdado sulla parte superiore dei tiranti posteriori e regolarlo finché entrambe le misurazioni da lato a lato non sono uguali. Segnare la misura.

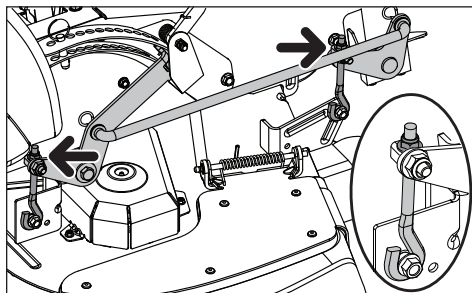

7. Girare entrambe le lame esterne per allinearle con il piatto fronte-retro. Riposizionare verso l'alto o verso il basso i bulloni di montaggio anteriori fino a quando le punte delle lame posteriori non sono da 3175 a 9525 mm (da 1/8" a 3/8") più in alto nella parte posteriore rispetto alle punte delle lame anteriori.
8. Controllare di nuovo le misure. L'altezza delle punte delle lame deve essere uguale su entrambi i lati. Nella parte posteriore, le punte delle lame devono essere da 1/8" a 3/8" mm più in alto rispetto alla misura anteriore. Nella parte anteriore, le punte delle lame devono essere alla stessa altezza su entrambi i lati.

NOTA: In questo modo il piatto del rasaerba viene posto in posizione di misurazione standard. A seconda del tipo di erba che si taglia o delle condizioni ambientali, possono essere necessarie più regolazioni per ottenere il taglio desiderato.

Trasmissione

La manutenzione esterna periodica della trasmissione deve includere quanto segue:

1. Controllare ciascun livello dell'olio trasmissione. Quando il motore è freddo, il livello dell'olio deve toccare la parte inferiore di ciascuna astina di livello dell'olio della trasmissione.
2. Esaminare la cinghia di trasmissione del veicolo, le pulegge del galoppino e le molle di rinvio. Assicurarsi che non si verifichi alcuno slittamento della cinghia. Lo slittamento può causare una bassa velocità di ingresso delle trasmissioni.
3. Esaminare ciascuna ventola di raffreddamento della trasmissione per verificare l'eventuale presenza di pale rotte o piegate. Rimuovere eventuali ostruzioni, quali erba tagliata, foglie o sporcizia.
4. Esaminare il freno di stazionamento e la tiranteria del veicolo per assicurarsi che funzionino correttamente.

MANUTENZIONE

5. Esaminare la tiranteria di comando del veicolo sul braccio di comando direzionale delle trasmissioni. Inoltre, assicurarsi che il braccio di comando sia fissato correttamente al braccio oscillante delle trasmissioni.
6. Esaminare i leveraggi di bypass sulle trasmissioni e assicurarsi che ruotino liberamente.

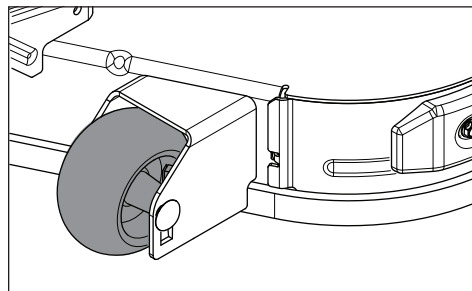

INFORMAZIONE IMPORTANTE I rulli anti-scalpo devono essere regolati con il rasoerba su una superficie piana. Per evitare di danneggiare il piatto, i rulli anti-scalpo non devono essere regolati in modo da sostenere il piatto.

INFORMAZIONE IMPORTANTE Tutti i concessionari che cercano di eseguire una riparazione in garanzia devono aver ottenuto l'approvazione preventiva prima di eseguire la manutenzione di un prodotto Parker®, a meno che il concessionario di assistenza non sia un centro di assistenza autorizzato Parker™.

Ruote anteriori

Verificare ogni 200 ore. Controllare che le ruote girino liberamente. Gli pneumatici riempiti di schiuma o gli pneumatici solidi rendono nulla la garanzia.

Per la sostituzione, rimuovere il dado e il bullone della ruota. Estrarre la ruota dalla forcella e conservare il distanziatore. Installare in ordine inverso. Serrare il bullone della ruota a 61 Nm (45 ft/lb).

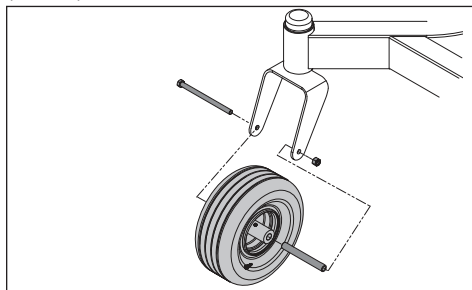

NOTA: gli pneumatici devono girare liberamente, ma i distanziatori dell'asse no. Se le ruote non girano liberamente, portare la macchina dal rivenditore per le riparazioni.

Rulli anti-scalpo

I rulli antiscalpo sono regolati correttamente quando sono leggermente sollevati dal terreno con il piatto all'altezza di taglio desiderata. I rulli anti-scalpo mantengono il piatto nella posizione corretta per prevenire la rasatura sulla maggior parte dei terreni. Non regolare i rulli a supporto del piatto. I rulli devono trovarsi a circa 1/4" (6,5 mm) dal terreno.

Pulizia

Le operazioni regolari di pulizia, in particolare della zona inferiore del piatto del rasoerba, consentono di prolungare la vita utile della macchina. Pulire la macchina subito dopo l'uso (attendere che si sia raffreddata) per evitare che i detriti si incrostino.

Non spruzzare acqua direttamente sul piatto del rasoerba. Utilizzare aria compressa per pulire la superficie superiore del piatto del rasoerba. Non utilizzare una lancia ad alta pressione o a vapore. Evitare di spruzzare d'acqua il motore e i componenti elettrici.

Pulire il lato inferiore del piatto con pressione dell'acqua normale. Non sciacquare le superfici roventi con acqua fredda. Lasciare raffreddare l'unità prima di lavarla.



ATTENZIONE! Indossare sempre una protezione per gli occhi durante le operazioni di pulizia e lavaggio.

Minuteria

Controllare quotidianamente. Esaminare la macchina e sincerarsi che non vi sia minuteria allentata o mancante.

LUBRIFICAZIONE

Programma di lubrificazione

12/12	1/52	1/365		25h	50h	100h	200h	400h
				1	←			
				2	←			
				3	←			
				4		▼		
	▼	👁️		5				
				6			🗑️	
			*			🗑️	🗑️	🗑️
12/12	Ogni anno	*	Sostituzione iniziale dell'olio idraulico e del filtro dopo 100 ore, quindi ogni 400 ore. Cambio dell'olio motore ogni 50 ore.	Lubrificare con pistola ingrassatrice		←		
1/52	Ogni settimana			Cambio del filtro		🗑️		
1/365	Ogni giorno			Cambio dell'olio		▼		
				Controllo dei livelli		👁️		

Generale

Estrarre la chiave di accensione per impedire movimenti indesiderati durante la lubrificazione.

Se si lubrifica con un oliatore, questo deve essere riempito con olio motore.

Quando si lubrifica con grasso, salvo diversa indicazione, utilizzare soltanto grasso al bisolfuro di molibdeno di buona qualità.

In caso di uso quotidiano, la macchina deve essere lubrificata due volte a settimana.

Asciugare il grasso in eccesso dopo la lubrificazione.

È importante evitare che le cinghie o le superfici di trasmissione delle pulegge per cinghia entrino in contatto con il lubrificante. Se ciò dovesse accadere, pulirle con alcool. Se nonostante tale pulizia, la cinghia continuasse a slittare, deve essere sostituita. Per la pulizia delle cinghie, non usare benzina e altri derivati del petrolio.

Oli idraulici qualificati

Se l'olio Parker™ HT-1000 viene utilizzato continuamente, l'olio e i filtri devono essere sostituiti ogni 750 ore.

Se si utilizzano Castrol™ Syntec 5W-50, Amsoil

AW ISO 68, o Shell™ TTF-SB, l'olio e i filtri devono essere sostituiti ogni 500 ore dopo le prime 750 ore di cambio dell'olio e del filtro.

Se si utilizza un olio motore sintetico di alta qualità con un grado di viscosità minimo di 15W40, l'olio e i filtri devono essere sostituiti ogni 250 ore dopo la sostituzione iniziale dell'olio e del filtro dopo 750 ore.

INFORMAZIONE IMPORTANTE Applicare una quantità minima di lubrificante e rimuovere il lubrificante in eccesso in modo che non entri in contatto con le cinghie o con le superfici di trasmissione delle pulegge delle cinghie.

⚠️ AVVERTENZA! Le fuoruscite di olio idraulico sotto pressione possono avere forza sufficiente da perforare la pelle, provocando gravi lesioni. In caso di lesioni da fughe di fluido, sollecitare assistenza medica immediata. Se non si viene sottoposti immediatamente a un adeguato trattamento medico si possono sviluppare infezioni o reazioni gravi.

LUBRIFICAZIONE

Cambio dell'olio motore

NOTA: Cambiare l'olio motore quando il motore è caldo. Fare riferimento al manuale di istruzioni del motore per le raccomandazioni relative all'olio corretto e alla sostituzione del filtro.

⚠ AVVERTENZA! Il tappo di drenaggio del motore si trova vicino alla marmitta. Per evitare ustioni, il motore deve essere spento e lasciato raffreddare leggermente in modo che sia ancora caldo, ma le superfici circostanti e l'olio non lo siano.

1. Posteggiare su una superficie pianeeggiante. Inserire il freno di stazionamento.
2. Pulire le tracce di sporcizia e detriti dall'area intorno al tappo di rifornimento dell'olio.
3. Rimuovere il tappo/asta di livello.
4. Individuare il tubo di scarico sul lato posteriore destro del motore. Collocare un contenitore di dimensioni sufficienti sotto l'estremità del tubo di scarico e rimuovere il tappo di drenaggio dell'olio.

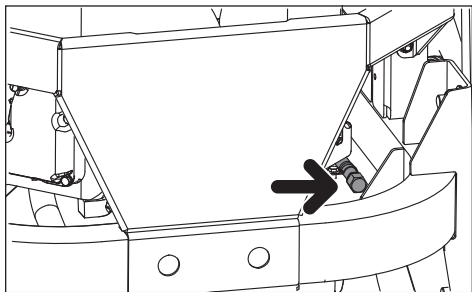

5. Lasciar scaricare completamente l'olio usato dal motore.
6. Sostituire e serrare il tappo del tubo flessibile di scarico.
7. Riempire il motore con olio nuovo fino al fondo della filettatura del tubo di riempimento. Controllare il livello dell'olio tramite l'asta di livello.
8. Riposizionare e serrare il tappo di rifornimento dell'olio stringendolo quando il livello dell'olio raggiunge il segno "FULL" (pieno).
9. Per smaltire l'olio usato, fare riferimento alle normative locali sullo smaltimento.
10. Fare riferimento al Registro di assistenza per gli intervalli di controllo e cambio dell'olio e le raccomandazioni sulla sostituzione.

Nippli di ingrassaggio di ruote e piatto

Usare solo grasso per cuscinetti di buona qualità. Il grasso di marchi noti (società petrolchimiche, ecc.) solitamente è di buona qualità.

Supporto ruota anteriore

Lubrificare con 3 - 4 applicazioni con una pistola ingrassatrice su ciascuna serie di supporti delle ruote.

Cuscinetti della ruota anteriore

Lubrificare con 3 - 4 applicazioni con una pistola ingrassatrice su ciascuna serie di cuscinetti delle ruote.

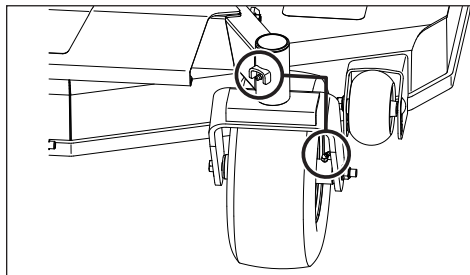

Alberini del piatto

Abbassare completamente il piatto di taglio.

Se viene usata una pistola ingrassatrice senza tubo di gomma, per accedere all'alberino centrale è necessario rimuovere la piastra inferiore.

Lubrificare con una pistola ingrassatrice, 2 - 3 applicazioni per alberino.

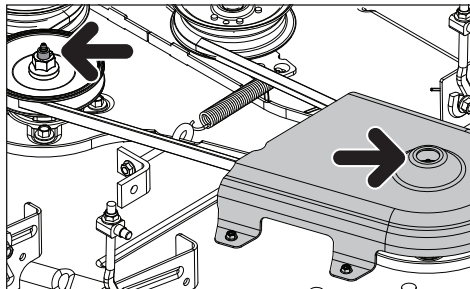

Cambio dell'olio e dei filtri

L'olio idraulico e i filtri devono essere sostituiti ogni 250 - 750 ore o una volta all'anno, a seconda del tipo di olio utilizzato. Vedere **Oli idraulici qualificati** nella sezione Lubrificazione per un elenco degli oli approvati o fare riferimento al manuale d'assistenza del produttore della trasmissione.

A causa del rischio di ingresso di impurità nel sistema, tutti gli interventi sulla trasmissione devono essere eseguiti da un'officina autorizzata.

La seguente procedura viene realizzata con le trasmissioni montate sul veicolo e il veicolo su terreno orizzontale. Applicare la valvola di rilascio della pompa per ciascuna trasmissione e inserire il freno di stazionamento.

1. Eliminare accuratamente dall'unità erba e altri detriti. Eliminare i detriti liberi attorno al perimetro del filtro.
2. Rimuovere lo sfiato e l'asta di livello.
3. Porre una vaschetta di scolo (idealmente, di diametro superiore a 304,8 mm e della capacità di circa 7,57 litri) sotto il filtro dell'olio.
4. Utilizzando una chiave a bussola e un cricchetto, rimuovere il tappo del filtro e il complessivo O-ring.
5. Con un magnete potente o un paio di pinze a becchi ad ago, rimuovere il filtro dell'olio.
6. Installare il nuovo filtro.
7. Montare il tappo del filtro e il complessivo O-ring. Serrare il tappo del filtro a 115-135 in/lb (da 13 Nm a 15,25 Nm)
8. Ripetere l'operazione sull'altro lato.
9. Far scolare completamente l'olio rimanente dai filtri usati prima di smaltirli. Stoccare l'olio esausto in un contenitore appropriato e smaltirlo secondo le norme applicabili nella propria zona.

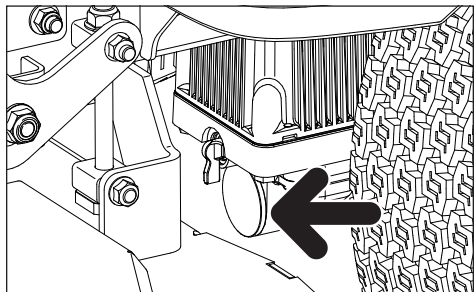

10. Riempire la trasmissione con olio per trasmissione Parker HT-1000 o altro fluido idraulico approvato.

11. Il livello del liquido di raffreddamento deve trovarsi in corrispondenza del fondo dello sfiato/dell'astina di livello.
12. Montare lo sfiato / l'astina di livello e serrare a una coppia di 2,0 - 3,3 Nm (18-30 in/lb).

Spurgo della trasmissione

Le procedure di spurgo devono essere effettuate in caso di apertura del sistema idrostatico per la manutenzione o di aggiunta di olio al sistema.

Dati gli effetti dell'aria nell'efficienza dei sistemi idrostatici, è della massima importanza spurgare il sistema. I sintomi risultanti di aria nei sistemi idrostatici possono essere i seguenti.

- Funzionamento rumoroso.
- Mancanza di potenza o pressione dopo un breve funzionamento.
- Elevata temperatura operativa ed eccessiva espansione dell'olio.
- Vita del componente accorciata.

Prima dell'avviamento, accertarsi che l'olio nel serbatoio sia al livello corretto. In caso contrario, rabboccare secondo le precedenti specifiche.

Eseguire la procedura prima con le ruote motrici del veicolo sollevate da terra, quindi ripeterla in condizioni operative normali.

Per le regolazioni del leveraggio di bypass, vedere **Spostamento manuale della macchina** nella sezione *Funzionamento*.

1. Disinserire il freno di stazionamento, se inserito.
2. Con il leveraggio di bypass aperto e il motore al minimo alto, spostare lentamente il comando direzionale sia in avanti sia all'indietro (5 o 6 volte). Con lo spurgo dell'aria dall'unità, il livello dell'olio diminuisce.
3. Con il leveraggio di bypass chiuso e il motore avviato, spostare lentamente il comando direzionale sia in avanti sia all'indietro (5 o 6 volte). Controllare il livello dell'olio e rabboccare se necessario, una volta arrestato il motore.
4. Può essere necessario ripetere i punti 2 e 3 finché tutta l'aria non è spurgata dal sistema. Quando il sistema idraulico funziona a normali livelli acustici e marcia regolarmente avanti e indietro a velocità normale, il sistema idraulico è considerato spurgato.
5. Dopo aver usato due volte il veicolo, verificare di nuovo il livello dell'olio a olio freddo e regolarlo di conseguenza.

RICERCA DEI GUASTI

Problema / Causa

Il motore non parte

L'interruttore delle lame è inserito

I comandi dello sterzo non sono bloccati nella posizione di folle/inserimento del freno di stazionamento

Batteria scarica

Contaminazione nel carburatore o nella linea di alimentazione

La valvola di esclusione del carburante è chiusa o in posizione errata

Filtro del carburante o linea del carburante intasati

Impianto di accensione difettoso

Il motorino di avviamento non fa girare il motore

Batteria scarica

I contatti dei cavi dei morsetti della batteria sono difettosi

Fusibile bruciato

Guasto nel circuito di sicurezza del motorino di avviamento. Vedere **Sistema di sicurezza** nella sezione *Manutenzione*

Funzionamento irregolare del motore

Carburatore difettoso

Filtro o ugello del carburante intasato

Il comando dell'aria è azionato a motore caldo

Valvola di ventilazione otturata nel tappo carburante

Serbatoio del carburante quasi vuoto

Candele sporche

Miscela ricca o miscela aria-carburante.

Tipo di carburante errato

Acqua nel carburante

Filtro dell'aria intasato

Il motore sembra debole

Filtro dell'aria intasato

Candele sporche

Regolazione carburatore non corretta

Aria intrappolata nell'impianto idraulico

La macchina vibra

Le lame sono allentate

Le lame non sono bilanciate correttamente

Il motore è allentato

Il motore si surriscalda

Alette di raffreddamento o presa d'aria otturate

Motore sovraccarico

Ventilazione inadeguata attorno al motore

Regolatore del regime del motore difettoso

Olio insufficiente o assente nel motore

Contaminazione nella tubazione del carburante

Candele sporche

La batteria non si carica

I contatti dei cavi dei morsetti della batteria sono difettosi

Il cavo di carica è scollegato

Guasto del sistema di ricarica del motore

Il rasoerba si sposta lentamente, in modo irregolare o non si sposta

Leve di bypass innestate

Cinghia di trasmissione allentata o rimossa

Aria intrappolata nell'impianto idraulico

Il piatto del rasoerba non si inserisce

Cinghia di trasmissione del piatto del rasoerba allentata

Contatto dell'accoppiamento elettromagnetico allentato

Interruttore delle lame difettoso o allentato dal contatto del cavo

Fusibile bruciato

La trasmissione perde olio

Tenute, guarnizioni o alloggiamenti danneggiati

Aria intrappolata nell'impianto idraulico

Risultati di taglio irregolari

Pressioni dell'aria differenti negli pneumatici

Lame piegate

La sospensione del piatto del rasoerba è irregolare

Lame non affilate

Velocità di guida troppo elevata

L'erba è troppo alta

Erba accumulata sotto il piatto del rasoerba

Rimessaggio invernale

Al termine della stagione di taglio, oppure se non verrà utilizzata per oltre trenta giorni, la macchina deve essere preparata per il rimessaggio.

Se il carburante viene lasciato inutilizzato per lunghi periodi di tempo (oltre trenta giorni), può lasciare residui viscosi che possono intasare il carburatore e compromettere il funzionamento del motore.

Gli stabilizzatori di carburante sono un'ottima soluzione per impedire la formazione di residui viscosi durante il rimessaggio.

Aggiungere stabilizzatore al carburante nel serbatoio o nella tanica. Utilizzare sempre i rapporti di miscelazione specificati dal produttore dello stabilizzatore. Avviare il motore per almeno dieci minuti dopo aver aggiunto lo stabilizzatore in modo che raggiunga il carburatore. Non svuotare il serbatoio del carburante o il carburante se si è aggiunto dello stabilizzante.



AVVERTENZA! Non conservare un motore contenente carburante nel serbatoio in ambienti chiusi o poco ventilati, nei quali le esalazioni di carburante possono entrare in contatto con fiamme libere, scintille o fiamme pilota di caldaie, serbatoi d'acqua calda, asciugatrici, ecc. Maneggiare il carburante con la massima cautela. È estremamente infiammabile e può causare seri danni a cose e persone. Scaricare il carburante in un contenitore adatto all'aperto e lontano da fiamme libere o fonti di innesco. Non utilizzare benzina per la pulizia. Utilizzare uno sgrassatore e dell'acqua calda.

Per preparare la macchina al rimessaggio:

1. Pulire accuratamente la macchina, specialmente sotto il piatto del rasaerba. Ritoccare i danni alla vernice e spruzzare un sottile strato d'olio sul lato inferiore del piatto del rasaerba per evitare la corrosione.
2. Controllare la presenza di parti usurate o danneggiate sulla macchina e serrare i dadi o le viti che potrebbero essersi allentati.
3. Sostituire l'olio del motore; smaltire l'olio esausto in modo adeguato.
4. Svuotare i serbatoi del carburante o aggiungere uno stabilizzatore. Avviare il motore e lasciarlo girare fino a svuotare il carburatore dal carburante o finché lo stabilizzatore non raggiunge il carburatore.
5. Rimuovere la candela e versare circa un cucchiaino di olio motore nel cilindro. Ribaltare il motore in modo che l'olio sia distribuito uniformemente, quindi installare nuovamente la candela.
6. Lubrificare tutti i nippli, snodi e assi.
7. Rimuovere la batteria. Pulire, caricare e conservare la batteria in un luogo fresco ma proteggerla dall'esposizione diretta al freddo.
8. Conservare la macchina in un luogo pulito e asciutto e coprirla per una maggiore protezione.

Assistenza

Quando si ordinano i ricambi, specificare l'anno di acquisto, il modello, il tipo e il numero di serie.

Utilizzare sempre ricambi originali Husqvarna.

Un check-up annuale presso un'officina di assistenza autorizzata è un buon modo per garantire che la macchina funzioni al meglio la stagione successiva.

CONFORMITÀ

Dichiarazione di conformità CE

Husqvarna AB, SE 561 82 Huskvarna, SVEZIA,
dichiara sotto la propria esclusiva responsabilità
che il prodotto indicato:

Descrizione	Trattorino rasaerba con motore a combustione e operatore seduto
Marchio	Husqvarna
Piattaforma / Tipo / Modello	Z454x
Lotto	Numero di serie a partire dal 2019

È pienamente conforme alle seguenti norme e direttive UE:

Direttiva/norma	Descrizione
2006/42/CE	"relativa alle macchine"
2014/30/UE	"sulla compatibilità elettromagnetica"
2000/14/CE; 2005/88/CE	"sul rumore esterno"

2011/65/EU "Sulla restrizione dell'uso di determinate sostanze pericolose".

Le norme armonizzate e/o le specifiche tecniche applicate sono le seguenti;

EN ISO 12100, ISO 14982, ISO 5395-1 e 3, ISO 3744, ISO 11094, EN 1032, ISO 21299

In conformità alla direttiva 2000/14/CE, Allegato V, i valori per i livelli sonori dichiarati sono riportati nella sezione Dati tecnici del presente manuale e nel documento firmato Dichiarazione di conformità CE.

Il trattorino rasaerba con motore a combustione e operatore seduto è conforme agli esemplari sottoposti a omologazione.

CARATTERISTICHE TECNICHE

MOTORE	
Produttore	Briggs & Stratton
Tipo	Commercial Endurance
Alimentazione	16,9 kW a 2800 giri/min ¹⁾
Candela	XC12YC Apertura: ,030"(0,76 mm)
Lubrificazione	Pressione con filtro dell'olio
Carburante	Senza piombo con almeno 87 ottani (etanolo max 10%, MTBE max 15%)
Capacità serbatoio carburante	18,9 litri
Raffreddamento	Raffreddato ad aria
Filtro dell'aria	A ciclone
Alternatore	12 V 15 A a 3600 giri/min
Dispositivo di avviamento	Elettrico
TRASMISSIONE	
Trasmissione	Parker HTE 12
Comando dello sterzo	Doppie leve, chiuse con schiuma
Velocità di avanzamento	0-8.4 mph 0-13,5 Km/h
Velocità di retromarcia	0-4.2mph 0-6,7 km/h
Freni	Freno di stazionamento integrato
Pneumatici delle ruote anteriori	13 x 6.5 Flat Free
Pneumatici posteriori, pneumatici per terreno erboso	23 x 10-10
Pressioni degli pneumatici	15 PSI / 103 kPa / 1 bar
TELAIO	
Larghezza di taglio	137 cm
Altezza di taglio	3,8 cm - 11,4 cm
Numero di lame	3
Lunghezza delle lame	46,6 cm
Rullo anti-scalpo	4 regolabili
Sedile	A sospensione commerciale Husqvarna
Braccioli incernierati	Sì
Indicatore di assistenza	Digitale
Innesto lame	Frizione Warner
Formato del piatto	Calibro 10 montato
Produttività	14,834 m ² /h

¹⁾ La potenza nominale dichiarata dal costruttore del motore è la potenza lorda media al regime specificato di un tipico motore di serie per il modello di motore misurato in base alle norme SAE per la potenza lorda del motore. Fare riferimento alle specifiche del motore del costruttore.

CARATTERISTICHE TECNICHE

DIMENSIONI	
Peso	400 kg
Lunghezza base macchina	206 cm
Altezza base macchina	117 cm
Larghezza base macchina	136 cm
Larghezza totale, scarico in alto	162 cm
Larghezza totale, scarico in basso	188 cm
Altezza totale, ROPS sollevato	183 cm
VIBRAZIONI E RUMORE	
Vibrazioni mano/braccio	1,27 m/s ²
Corpo intero	0,08 m/s ²
Livello acustico, misurato	105 dB
Livello acustico, garantito	105 dB

CARATTERISTICHE TECNICHE

Specifiche di coppia

Bullone albero a gomiti del motore	67 Nm (50 ft/lb)	Fermi standard da 1/4"	12,2 Nm (9 ft/lb)
Bulloni puleggia piatto	203 Nm (150 ft/lb)	Fermi standard da 5/16"	24,4 Nm (18 ft/lb)
Dadi a staffa	101,6 Nm (75 ft/lb)	Fermi standard da 3/8"	44,7 Nm (33 ft/lb)
Coppia della candela	16 ft-lb (22 Nm)	Fermi standard da 7/16"	70,5 Nm (52 ft/lb)
Bullone della lama	122 Nm (90 ft/lb)	Fermi standard da 1/2"	108 Nm (80 ft/lb)

VITI A TESTA ESAGONALE

I valori di coppia indicati devono essere utilizzati come guida generale quando non vengono forniti valori di coppia specifici.

Minuteria standard U.S.A.

Grado		SAE Grado 5		SAE Grado 8		Vite di bloccaggio flangia con relativo dado	
	Dimensioni	ft/lb	Nm	ft/lb	Nm	ft/lb	Nm
Dimensioni dello stelo (diametro in pollici, filettatura fine o grossa)	1/4	9	12	13	18		
	5/16	18	24	28	38	24	33
	3/8	31	42	46	62	40	54
	7/16	50	68	75	102		
	1/2	75	102	115	156		
	9/16	110	149	165	224		
	5/8	150	203	225	305		
	3/4	250	339	370	502		
	7/8	378	512	591	801		
1-1/8	782	1060	1410	1912			

** Grado 5 - Qualità commerciale minima (non si consiglia una qualità inferiore)

Minuteria standard metrica

Grado		Grado 8.8		Grado 10.9		Grado 12.9	
	Dimensioni	ft/lb	Nm	ft/lb	Nm	ft/lb	Nm
Dimensioni dello stelo (diametro in millimetri, filettatura fine o grossa)	M4	1,5	2	2,2	3	2,7	3,7
	M5	3	4	4,5	6	5,2	7
	M6	5,2	7	7,5	10	8,2	11
	M7	8,2	11	12	16	15	20
	M8	13,5	18	18,8	25	21,8	30
	M10	24	33	35,2	48	43,5	59
	M12	43,5	59	62,2	84	75	102
	M14	70,5	96	100	136	119	161
	M16	108	146	147	199	176	239
	M18	142	193	202	274	242	328
	M20	195	264	275	373	330	447
	M22	276	374	390	529	471	639
	M24	353	478	498	675	596	808
	M27	530	719	735	996	904	1226

REGISTRO DI ASSISTENZA

SERVIZIO DI CONSEGNA

Azione Data, lettura strum., timbro, firma

Caricare e collegare la batteria	<input type="checkbox"/>
Regolare la pressione degli pneumatici di tutte le ruote a 1 bar (15 PSI)	<input type="checkbox"/>
Montare i comandi dello sterzo nella posizione normale	<input type="checkbox"/>
Collegare la scatola di derivazione al cavo per l'interruttore di sicurezza del sedile	<input type="checkbox"/>
Controllare il livello dell'olio idraulico	<input type="checkbox"/>
Ispezionare i tubi idraulici verificando che non ci siano attorcigliamenti o perdite	<input type="checkbox"/>
Controllare che nel motore vi sia la giusta quantità di olio	<input type="checkbox"/>
Regolare la posizione dei comandi dello sterzo	<input type="checkbox"/>
Rifornire con carburante e aprire la valvola di esclusione del carburante	<input type="checkbox"/>
Avviare il motore	<input type="checkbox"/>
Verificare la trazione di entrambe le ruote	<input type="checkbox"/>
Verificare l'inclinazione e la regolazione del piatto del rasaerba	<input type="checkbox"/>
Controllare:	
l'interruttore di sicurezza del freno di stazionamento;	<input type="checkbox"/>
l'interruttore di sicurezza del piatto del rasaerba;	<input type="checkbox"/>
l'interruttore di sicurezza del sedile;	<input type="checkbox"/>
l'interruttore di sicurezza dei comandi dello sterzo;	<input type="checkbox"/>
il funzionamento e la regolazione del freno di stazionamento;	<input type="checkbox"/>
la guida in marcia avanti;	<input type="checkbox"/>
la guida in retromarcia;	<input type="checkbox"/>
l'inserimento delle lame;	<input type="checkbox"/>
il regime minimo;	<input type="checkbox"/>
il regime minimo alto del motore.	<input type="checkbox"/>
Informare il cliente relativamente a:	
necessità e vantaggi di rispettare il programma di assistenza;	<input type="checkbox"/>
necessità e vantaggi di sottoporre la macchina ad assistenza;	<input type="checkbox"/>
benefici dell'assistenza e di un registro di assistenza rispetto al valore di rivendita della macchina;	<input type="checkbox"/>
aree applicative del mulching.	<input type="checkbox"/>
Compilare i documenti di vendita, ecc.	

Il servizio di consegna è
stato eseguito.

Nessuna nota aggiuntiva

Certificato:

REGISTRO DI ASSISTENZA

DOPO 10 ORE

Azione	Data, lettura strum., timbro, firma
Cambiare l'olio motore	<input type="checkbox"/>
Controllare la cinghia di sicurezza	<input type="checkbox"/>
Controllare il ROPS	<input type="checkbox"/>

MANUTENZIONE GIORNALIERA

Azione	Data, lettura strum., timbro, firma
Rimuovere i detriti dal rasaerba	<input type="checkbox"/>
Controllare il livello dell'olio motore	<input type="checkbox"/>
Controllare la pressione degli pneumatici	<input type="checkbox"/>
Controllare il lato inferiore del piatto	<input type="checkbox"/>
Controllare il sistema di sicurezza	<input type="checkbox"/>
Controllare la cinghia di sicurezza	<input type="checkbox"/>
Controllare il ROPS	<input type="checkbox"/>
Verificare la presenza di perdite nel sistema di alimentazione	<input type="checkbox"/>
Ispezionare le protezioni e schermature di sicurezza	<input type="checkbox"/>
Controllare la regolazione freno	<input type="checkbox"/>

MANUTENZIONE DOPO 25 ORE

Azione	Data, lettura strum., timbro, firma
Controllare il filtro dell'aria della pompa del carburante	<input type="checkbox"/>
Affilare/sostituire le lame di taglio se necessario	<input type="checkbox"/>
Controllare la pressione degli pneumatici	<input type="checkbox"/>
Controllare i cavi della batteria	<input type="checkbox"/>
Lubrificare secondo il diagramma di lubrificazione	<input type="checkbox"/>
Controllare/pulire la presa d'aria di raffreddamento del motore	<input type="checkbox"/>
Pulire il prefiltra in espanso del filtro dell'aria	<input type="checkbox"/>

MANUTENZIONE DOPO 50 ORE

Azione	Data, lettura strum., timbro, firma
Eeguire la manutenzione dopo 25 ore	<input type="checkbox"/>
Pulire/sostituire la cartuccia di carta del filtro dell'aria (in condizioni operative polverose, gli intervalli di sostituzione dovranno essere più frequenti).	<input type="checkbox"/>
Sostituire l'olio motore.	<input type="checkbox"/>
Lubrificare secondo il diagramma di lubrificazione	<input type="checkbox"/>

REGISTRO DI ASSISTENZA

MANUTENZIONE DOPO 100 ORE

Azione	Data, lettura strum., timbro, firma
Eeguire la manutenzione dopo 25 ore	<input type="checkbox"/>
Eeguire la manutenzione dopo 50 ore	<input type="checkbox"/>
Sostituire il filtro dell'olio motore	<input type="checkbox"/>
Pulire/sostituire le candele	<input type="checkbox"/>
Sostituire il filtro del carburante	<input type="checkbox"/>
Controllare le cinghie V	<input type="checkbox"/>
Controllare/serrare i bulloni dell'asse delle ruote anteriori (ogni 200 ore)	<input type="checkbox"/>
Sostituire la cartuccia di carta del filtro dell'aria	<input type="checkbox"/>

MANUTENZIONE DOPO 300 ORE

Azione	Data, lettura strum., timbro, firma
Eeguire la manutenzione dopo 25 ore	<input type="checkbox"/>
Eeguire la manutenzione dopo 50 ore	<input type="checkbox"/>
Eeguire la manutenzione dopo 100 ore	<input type="checkbox"/>
Controllare/regolare il piatto del rasaerba	<input type="checkbox"/>
Pulire la camera di combustione e molare gli alloggiamenti della valvola	<input type="checkbox"/>
Controllare la distanza delle valvole del motore	<input type="checkbox"/>
Sostituire il prefiltro in espanso del filtro dell'aria	<input type="checkbox"/>

ALMENO UNA VOLTA L'ANNO

Azione	Data, lettura strum., timbro, firma
Pulire la presa d'aria di raffreddamento del motore (ogni 25 ore)	<input type="checkbox"/>
Sostituire il prefiltro in espanso del filtro dell'aria (ogni 50 ore)	<input type="checkbox"/>
Sostituire la cartuccia di carta del filtro dell'aria	<input type="checkbox"/>
Sostituire l'olio motore (50 ore)	<input type="checkbox"/>
Sostituire il filtro dell'olio motore (100 ore)	<input type="checkbox"/>
Verificare/regolare l'altezza di taglio	<input type="checkbox"/>
Verificare/regolare il freno di stazionamento (50 ore)	<input type="checkbox"/>
Pulire/cambiare le candele (100 ore)	<input type="checkbox"/>
Sostituire il filtro del carburante (100 ore)	<input type="checkbox"/>
Controllare la distanza delle valvole del motore	<input type="checkbox"/>

⚠ WAARSCHUWING! Wees altijd voorzichtig bij het gebruik van de machine; wanneer u dat niet doet, kunnen de gebruiker of andere personen ernstig letsel oplopen. De eigenaar moet deze instructies begrijpen en ervoor zorgen dat de maaier alleen bediend wordt door bevoegde personen die deze instructies begrijpen.

Elke persoon die de maaier bedient, moet gezond van lichaam en geest zijn en mag niet onder de invloed van verdovende middelen zijn.

⚠ WAARSCHUWING! Het kantelbeveiligingssysteem kan verzwakt raken door beschadigingen als de maaier is gekanteld of als er wijzigingen aan het kantelbeveiligingssysteem zijn aangebracht. In dergelijke gevallen MOET de complete constructie worden vervangen.

⚠ WAARSCHUWING! De uitlaatgassen van de motor, sommige bestanddelen daarin en bepaalde voertuigonderdelen kunnen chemicaliën bevatten of uitstoten waarvan door de Staat van Californië wordt aangenomen dat ze kanker, geboortefwijkingen en andere beschadigingen van het voortplantingssysteem veroorzaken.

⚠ WAARSCHUWING! Accupolen, klemmen en gerelateerde accessoires bevatten lood en loodverbindingen, chemicaliën waarvan door de Staat van Californië wordt aangenomen dat ze kanker, geboortefwijkingen en andere beschadigingen van het voortplantingssysteem veroorzaken. Reinig uw handen na werkzaamheden.

⚠ WAARSCHUWING! De uitlaatgassen van de motor en bepaalde voertuigonderdelen kunnen chemicaliën bevatten of uitstoten waarvan wordt aangenomen dat ze kanker, geboortefwijkingen en andere beschadigingen van het voortplantingssysteem veroorzaken. De uitlaatgassen van de motor bevatten koolmonoxide, een geurloos, kleurloos en giftig gas. Gebruik de machine niet in afgesloten ruimtes.

⚠ WAARSCHUWING! Lees de gebruikershandleiding zorgvuldig door en zorg dat u de instructies hebt begrepen voordat u de machine gaat gebruiken.

⚠ WAARSCHUWING! Benzine met maximaal 10% ethanol (E10) mag in deze machine worden gebruikt. Wanneer benzine met meer dan 10% ethanol (E10) wordt gebruikt, komt de garantie te vervallen.

Wanneer dit product is versleten en niet langer wordt gebruikt, brengt u het terug naar de verkoper of een andere instantie om te worden gerecycled.

Voor het doorvoeren van verbeteringen kunnen specificaties en ontwerpen worden gewijzigd zonder nadere kennisgeving. Gebruik bij reparaties uitsluitend originele onderdelen. Bij het gebruik van andere onderdelen vervalt de garantie. Wijzig de machine niet en installeer geen niet-standaard apparatuur op de machine zonder toestemming van de fabrikant. Wijzigingen aan de machine kunnen het gebruik ervan onveilig maken of de machine beschadigen.

INHOUD

INLEIDING	203
Rijden en transport op openbare wegen	203
Slepen	203
Gebruik	203
SYMBOLLEN EN PLAAT	
VEILIGHEID	206
Bescherming van kinderen	206
Persoonlijke beschermingsmiddelen	207
Gebruik op hellingen	207
Veilige hantering van benzine	208
Transport	209
Slepen	210
Vonkenvanger	210
Kantelbeveiligingssysteem	210
BEDIENINGSELEMENTEN	212
Besturingshendels	213
Gashendel	213
Contactschakelaar	213
Chokehendel	214
Messchakelaar	214
Onderhoudsmeter	214
Afstelhendel voor stoel	214
(Aleen geldig voor de Z400X)	214
Brandstofafsluiter	214
Zekeringen	214
Tracking	215
Maaihoogtepedaal	215
Hydro-ontgrendelhendels	215
Brandstoftank	215
BEDIENING	217
Opleiding	217
Werken op heuvels	219
De machine met de hand verplaatsen	220
ONDERHOUD	221
Accu	223
Veiligheidssysteem	224
Parkeerrem en stuurinrichting	224
V-riemen	224
Maaibladeren	225
Het maaidek afstellen	226
Aandrijflijn	226
Zwenkwielen	227
Anti-scalp-rollen	227
Reinigen	227
SMERING	228
Motorolie verversen	229
Wiel- en dekzerken	229
Olie en filter vervangen	230
PROBLEMEN OPLOSSEN	231
OPSLAG	232
SCHEMATISCH	233
CONFORMITEIT	234
EG-verklaring van overeenstemming	234

TECHNISCHE GEGEVENS	235
ONDERHOUDSBOEKJE	238

Gefeliciteerd

Wij danken u dat uw keuze is gevallen op een Husqvarna-zitmaaier. Deze machine is gebouwd voor een superieure efficiëntie om vooral grote gebieden snel te maaien. Een bedieningspaneel dat goed toegankelijk is voor de gebruiker en een hydrostatische transmissie die geregeld wordt door de stuurbediening dragen bij aan de prestaties van de machine.

Deze handleiding is een waardevol document. Lees de inhoud zorgvuldig door voordat u de machine in gebruik neemt of onderhoud aan de machine uitvoert. Het is belangrijk dat de instructies (gebruik, service, onderhoud) worden gevolgd door iedereen die de machine bedient, voor de veiligheid van de gebruiker en anderen. Het kan de levensduur van de machine ook aanzienlijk verlengen en de waarde bij doorverkoop verhogen.

Als u uw machine koopt, vergeet dan niet om de gebruikershandleiding aan de nieuwe eigenaar te geven.

Het laatste hoofdstuk van deze gebruikershandleiding bestaat uit een Onderhoudsrapport. Zorg dat alle service- en reparatiewerkzaamheden worden genoteerd. Een goed bijgehouden onderhoudsboekje verlaagt de servicekosten voor onderhoud en heeft een positieve invloed op de doorverkoopwaarde van de machine. Neem contact op met de dealer voor meer informatie. Neem de gebruikershandleiding mee als u uw machine voor service naar de dealer brengt.

Algemeen

In deze gebruikershandleiding worden links en rechts, achteruit en vooruit ten opzichte van de gebruikelijke rijrichting van de machine gebruikt.

We zijn continu bezig om onze producten te verbeteren. Dat betekent dat specificaties en ontwerp zonder voorafgaande kennisgeving kunnen worden gewijzigd.

Rijden en transport op openbare wegen

Controleer de geldende verkeersregels voordat u de machine op openbare wegen vervoert. Als de machine wordt vervoerd, moet u altijd een geschikte bevestigingsuitrusting gebruiken en ervoor zorgen dat de machine goed is bevestigd. Bedien deze machine NIET op openbare wegen.

Slepen

Als de machine is uitgerust met een trekhaak, moet u extra voorzichtig zijn tijdens het slepen. Laat kinderen of anderen nooit toe in of op de getrokken apparatuur. Maak ruime bochten om scharen te voorkomen. Rijd langzaam en houd rekening met een langere remweg.

Sleep niet op een hellend terrein. Het gewicht van de sleep kan een verlies aan trekkracht en controle veroorzaken.

Houd u aan de aanbevelingen van de fabrikant ten aanzien van het maximale gewicht van getrokken uitrusting. Sleep niet in de buurt van sloten, kanalen en andere gevaren.

Gebruik

Deze machine is uitsluitend gebouwd voor het maaien van gras op gazons en gelijkmatige terreinen zonder obstakels zoals stenen, boomstronken e.d. De machine kan ook worden gebruikt voor andere werkzaamheden als deze uitgerust is met de speciale accessoires van de fabrikant. De bedieningsinstructies voor de accessoires worden bij levering gegeven. Alle andere soorten gebruik zijn niet toegestaan. De aanwijzingen van de fabrikant over de werking, het onderhoud en de reparaties moeten zorgvuldig worden gevolgd.

Gazonmaaiers en alle elektrische uitrustingen kunnen gevaarlijk zijn als ze verkeerd worden gebruikt. Veiligheid betekent een goed inschattingsvermogen, zorgvuldig gebruik in overeenstemming met deze instructies en gezond verstand.

De machine mag alleen worden bediend, onderhouden en gerepareerd door personen die bekend zijn met de speciale eigenschappen van de machines en die op de hoogte van de veiligheidsinstructies zijn. Gebruik alleen goedgekeurde reparatieonderdelen bij onderhoud aan deze machine.

Voorschriften voor ongevallenpreventie, andere algemene veiligheidsregels, veiligheidsregels voor beroepsrisico's en verkeersregels moeten altijd worden gevolgd.

Niet-goedgekeurde wijzigingen aan de machine zorgen ervoor dat de fabrikant niet aansprakelijk is voor eventueel persoonlijk letsel of schade aan eigendommen als gevolg van de wijzigingen.

Goede service

De producten van Husqvarna worden wereldwijd uitsluitend in gespecialiseerde winkels met complete service verkocht. Zo bent u als klant altijd verzekerd van de beste ondersteuning en service. De machine is vóór aflevering bijvoorbeeld door de verkoper gecontroleerd en afgesteld. Zie het certificaat in het Onderhoudsboekje in deze gebruikershandleiding.

Wanneer u reserveonderdelen of ondersteuning bij service, garantiekwesities, etc. nodig hebt,

Deze handleiding hoort bij de machine met het productienummer:	Motor	Transmissie

raadpleeg dan de volgende professional:

Productienummer

Het productienummer van de machine staat op het gedrukte plaatje dat op de motorruimte is bevestigd.

Vanaf boven worden de volgende gegevens op het plaatje vermeld:

- De typeaanduiding van de machine (ID).
- Het typenummer van de fabrikant (model).
- Het serienummer van de machine (serienr.)

Houd de typeaanduiding en het serienummer bij de hand als u reserveonderdelen bestelt.

Het productienummer van de motor is op een van de kleppendeksels gestanst.

Op het plaatje staat:

- Het model van de motor.
- Het type motor.
- Code

Houd deze gegevens bij de hand als u reserveonderdeel bestelt.

Op de achterzijde van de wielmotoren en hydrostatische pompen is een barcodeplaatje aangebracht.

SYMBOLLEN EN PLAATJES

Deze symbolen worden op de machine en in de gebruikershandleiding gebruikt. Bekijk ze zorgvuldig, totdat u weet wat ze betekenen.

BELANGRIJKE INFORMATIE Xxxx xxxxxx
xxxxx xxxx xxxxxxxxxxx xxxxxx xxxxxxxxxxx.

Dit wordt in deze uitgave gebruikt om de lezer te waarschuwen voor de kans op materiële schade, vooral als de lezer zich niet aan de instructies in deze handleiding houdt. Dit wordt ook gebruikt als de kans op verkeerd gebruik of verkeerde montage bestaat.

! WAARSCHUWING! Xxxx xxxxxx xxxxxx
xxxx xxxxxxxxxxx xxxxxx xxxxxxxxxxx.

Dit wordt in deze uitgave gebruikt om de lezer te waarschuwen voor de kans op persoonlijk of dodelijk letsel, vooral als de lezer zich niet aan de instructies in deze handleiding houdt.



Achteruit



Neutraal



Snel



Langzaam



Choke



Brandstof



Parkeerrem



Gevaar



Draag een veiligheidsbril



Draag veiligheidshandschoenen



Draag gehoorbescherming



Ga hier niet staan



Geluidsemissie voor de omgeving in overeenstemming met de EU-richtlijn. Het emissieniveau van de machine wordt aangegeven in het hoofdstuk TECHNISCHE GEGEVENS en op de plaatjes.



Waarschuwing!
Raak onderdelen niet aan



Waarschuwing!
Gebruik de machine niet zonder uitworp of grasopvangbak



Waarschuwing!
Wees voorzichtig bij het optillen van het deksel



Waarschuwing!
Accu is bijtend, explosief en ontvlambaar

Lees de gebruikershandleiding

Zet de motor uit en verwijder de sleutel voordat u onderhoud of reparaties uitvoert

Bewaar een veilige afstand tot de machine

Gebruik de machine niet op hellingen die steiler zijn dan 10°

Geen passagiers

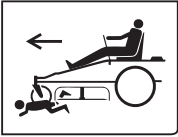
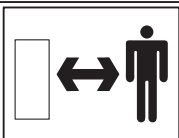

Blootstelling van het hele lichaam aan rondvliegende voorwerpen

Afsnijden van vingers en tenen

De afschermingen niet openen als de motor draait

Rijd voorzichtig achteruit en let op andere mensen

Rijd voorzichtig vooruit en let op andere mensen

Veiligheidsinstructies

Deze instructies zijn voor uw eigen veiligheid. Lees ze zorgvuldig.

⚠ WAARSCHUWING! DEZE MACHINE IS IN STAAT HANDEN EN TENEN TE AMPUTEREN EN VOORWERPEN TE LANCEREN. ALS U ZICH NIET AAN DE VEILIGHEIDSIINSTRUCTIES HOUDT, KAN DIT LEIDEN TOT ERNSTIG OF DODELIJK LETSEL.

⚠ WAARSCHUWING! KINDEREN KUNNEN ERNSTIG OF DODELIJK LETSEL OPLOPEN DOOR DEZE APPARATUUR. Lees alle veiligheidsinstructies hierna goed door en volg de aanwijzingen op.

BELANGRIJKE INFORMATIE De American Academy of Pediatrics adviseert een minimumleeftijd van 16 jaar voor het bedienen van zitmaaiers.

Bescherming van kinderen

Er kunnen zich tragische ongevallen voordoen als de gebruiker niet op de aanwezigheid van kinderen let. Kinderen vinden machines en maaien vaak interessant. Ga er **niet** vanuit dat kinderen op de plek blijven waar u ze het laatst hebt gezien.

- Houd kinderen uit het maaigebied en onder toezicht van een verantwoordelijke volwassene (**niet** de gebruiker zelf).
- Wees alert en schakel de machine uit als er een kind in de buurt komt.
- Kijk zowel voor als tijdens het achteruitrijden achter u en omlaag of er kleine kinderen in de buurt zijn.
- Vervoer nooit kinderen op de machine, ook niet als de messen uitgeschakeld zijn. Ze kunnen eraf vallen en ernstig gewond raken of de veilige werking van de machine verstoren. Kinderen die eerder op de machine mee mochten rijden, kunnen plotseling verschijnen in het maaigebied omdat ze opnieuw mee

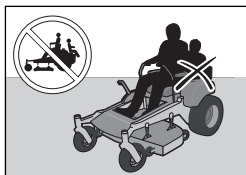

willen rijden. Ze kunnen dan overreden of omvergeworpen worden door de machine.

- Laat de machine niet door kinderen bedienen.
- Wees extra voorzichtig als u in de buurt komt een blinde hoek, struiken, bomen of andere voorwerpen die het zicht op kinderen kunnen belemmeren.

Algemene werking

- Zorg dat u alle instructies op de machine en in de handleiding hebt gelezen, begriipt en opvolgt.
- We raden aan dat u ervoor zorgt dat iemand weet dat u aan het maaien bent en dat deze persoon hulp kan verlenen in geval van letsel of een ongeval.
- Iedereen die deze machine wil bedienen, onderhouden en/of nakijken moet eerst deze gebruikershandleiding lezen en begrijpen. De minimumleeftijd van de gebruiker kan zijn vastgelegd in plaatselijke voorschriften. De eigenaar is verantwoordelijk voor het trainen van de gebruikers van deze machine.
- De eigenaar en de gebruiker van deze machine kunnen ongevallen voorkomen en zijn verantwoordelijk voor ongevallen of letsel waarbij zichzelf of andere personen of eigendommen betrokken zijn.
- Plaats uw handen of voeten niet bij draaiende delen of onder de machine. Blijf altijd uit de buurt van de afvoeropening.
- De machine mag alleen worden gebruikt door verantwoordelijke volwassenen die bekend zijn met de instructies.
- Maak de omgeving vrij van voorwerpen zoals stenen, speelgoed, kabels enz. Deze kunnen door de messen worden opgeschept en weggeslingerd.
- Zorg dat de omgeving vrij van omstanders is voordat u gaat beginnen. Stop de machine als iemand dichterbij komt.
- Maai niet achteruit, tenzij het absoluut nodig is. Kijk altijd omlaag en achter u vóór en tijdens het achteruitrijden.
- Richt uitgeworpen materiaal nooit op personen. Voer materiaal niet af tegen een muur of obstakel. Het materiaal kan teruggeslingerd

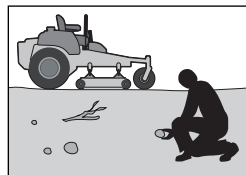
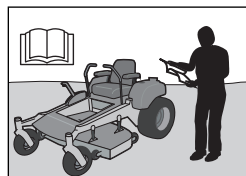

VEILIGHEID

worden naar de gebruiker. Zet de messen stil als u over stukken met grind rijdt.

- Bedien de machine niet zonder dat de volledige grasopvangbak, afvoerbescherming of andere veiligheidsvoorzieningen op hun plaats zitten en werken.
- Ga langzamer rijden voordat u een bocht neemt.
- Voordat u afstapt moet u altijd de messen uitschakelen, de stuurregelaars naar buiten bewegen in de parkeerremstand, de motor uitzetten en de sleutels verwijderen.
- Vervoer geen personen. De machine is alleen bedoeld voor gebruik door één persoon.
- Bedien de machine alleen bij daglicht of bij voldoende kunstlicht.
- Schakel de messen uit als er niet wordt gemaaid. Schakel de motor uit en wacht totdat alle onderdelen volledig tot stilstand zijn gekomen voordat u de machine gaat reinigen, de grasopvangbak gaat verwijderen of de afvoerbescherming gaat schoonmaken.
- Bedien de machine niet wanneer u onder invloed van alcohol of drugs bent.
- Let op het verkeer als u nabij wegen rijdt of deze oversteekt.
- Wees extra voorzichtig als u de machine op een aanhanger of vrachtwagen laadt of lost.
- Draag altijd oogbescherming bij het bedienen van de machine.

⚠ WAARSCHUWING! Draag goedgekeurde persoonlijke beschermingsmiddelen als u deze machine gebruikt. Persoonlijke beschermingsmiddelen elimineren de risico's niet, maar verminderen de ernst van het letsel als er toch een ongeluk gebeurt. Vraag uw dealer om advies voor het uitzoeken van de juiste apparatuur.

- Draag geschikte persoonlijke beschermingsmiddelen tijdens het gebruik van deze machine, inclusief (minimaal) stevige schoenen, een veiligheidsbril en gehoorbescherming. Draag geen korte broek en/of schoenen met open neus tijdens het maaien.
- Uit onderzoek blijkt dat gebruikers van 60 jaar en ouder vaak zijn betrokken bij ongevallen met zitmaaiers. Deze gebruikers moeten beoordelen of ze de zitmaaier veilig genoeg kunnen bedienen om zichzelf en anderen tegen ernstig letsel te beschermen.

- Volg de aanbevelingen van de fabrikant voor wielverzwaarders of contragewichten.
- Houd de machine vrij van gras, bladeren en ander vuil, die de hete uitlaat of motoronderdelen kunnen raken en verbranden. Laat het maaidek geen bladeren of ander vuil omploegen, omdat dat zich dan in de machine kan verzamelen. Verwijder gemorste olie of brandstof voordat u de machine bedient of opbergt.
- Laat de machine afkoelen voordat u deze opslaat.

Persoonlijke beschermingsmiddelen

- Zorg dat er een EHBO-set in de buurt is wanneer u de machine gebruikt.
- Gebruik het product niet op blote voeten.
- Draag altijd veiligheidsschoenen of -laarzen. Stalen neuzen worden aanbevolen.
- Draag altijd een goedgekeurde veiligheidsbril of volledig gelaatsscherm bij het monteren van of rijden met de machine.
- Draag altijd handschoenen wanneer u de messen hanteert.
- Draag nooit loszittende kleding die vast kan komen te zitten in de bewegende delen.
- Gebruik gehoorbescherming om een gehoorschadiging te voorkomen.

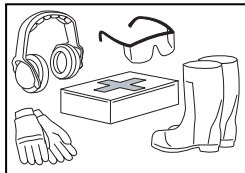

Gebruik op hellingen

Op hellingen gebeuren vaak ongevallen door verlies van controle over de machine of omslaan, wat kan leiden tot ernstig of dodelijk letsel. Wanneer u de machine op een helling gebruikt, dient u extra voorzichtig te zijn. Als u niet achteruit de helling op kunt rijden of als u zich daar niet prettig bij voelt, maai de helling dan niet.

- Maai hellingen heuvelopwaarts en heuvelafwaarts (maximaal 10 graden), niet dwars op de helling.
- Let op gaten, geulen, hobbels, rotsen of andere niet-zichtbare voorwerpen. De machine kan door ongelijkmatig terrein omslaan. Obstaten kunnen moeilijk te zien zijn door hoog gras.

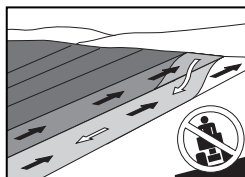

VEILIGHEID

- Selecteer een lage rijsnelheid, zodat u niet hoeft te stoppen op de helling.
- Maai nooit op nat gras. De banden kunnen dan de grip verliezen.
- Vermijd starten, stoppen of draaien op een helling. Als de banden hun grip verliezen, schakelt u de messen uit en rijdt u langzaam verder de helling af.
- Rijd gelijkmatig en langzaam op hellingen. Vermijd abrupte veranderingen in snelheid en richting, omdat de machine hierdoor kan omslaan.
- Wees extra voorzichtig wanneer u de machine gebruikt met grasopvangbakken of andere hulpstukken.
- Gebruik de machine niet op steile hellingen.
- Probeer de machine niet te stabiliseren door uw voet op de grond te zetten.
- Maai niet in de buurt van steile hellingen, greppels of dijken. De machine kan plotseling omslaan als een van de wielen over de rand rijdt of als de rand instort.

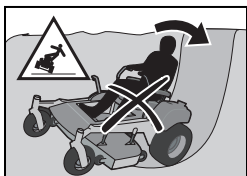

- Als de motor draait, mag de brandstofdop niet worden verwijderd en mag de brandstoftank niet worden bijgevuld. Laat de motor afkoelen voordat u brandstof bijvult.
- Bewaar de machine of jerrycans met brandstof niet in een ruimte waar open vuur, vonken of waakvlammen aanwezig zijn, zoals die van een geiser of andere apparaten.
- Om de kans op statische elektriciteit tot een minimum te beperken, moet u een metalen oppervlak aanraken voordat u begint met het bijvullen van brandstof.
- Vul tanks niet in een voertuig of op een met kunststof beklede laadvloer van een vrachtwagen of trailer. Plaats tanks voor het vullen altijd op de grond en uit de buurt van het voertuig.
- Doe niet te veel brandstof in de tank. Plaats de dop terug en draai deze stevig vast.
- Verwijder uitrusting die op benzine werkt uit de vrachtwagen of aanhanger en vul de brandstof bij op de grond. Als dit niet mogelijk is, moet u de brandstof van dergelijke uitrusting bijvullen met behulp van een draagbare jerrycan in plaats van met een benzinevulpistool.
- Houd het vulpistool in contact met de rand van de brandstoftank of jerrycanopening tot het tanken is voltooid. Gebruik geen automatische sluitklep.
- Als u brandstof op uw kleding knoeit, trek dan onmiddellijk andere kleding aan.
- Start de motor niet in de buurt van gemorste brandstof.
- Gebruik benzine niet als een reinigingsmiddel.
- Bij lekkage in het brandstofsysteem mag de motor niet worden gestart zolang het probleem niet is opgelost.
- Controleer het brandstofpeil vóór elk gebruik en zorg dat de brandstof voldoende ruimte heeft om uit te zetten omdat de warmte van de motor en de zon ervoor kan zorgen dat de brandstof uitzet en uit de tank stroomt.

⚠ WAARSCHUWING! Rijd niet heuvelopwaarts of heuvelafwaarts op hellingen van meer dan 10 graden. Rijd niet dwars op hellingen.

Veilige hantering van benzine

Wees uiterst voorzichtig wanneer u benzine hanteert, om persoonlijk letsel en schade aan eigendommen te voorkomen. Benzine is zeer ontvlambaar en de dampen zijn explosief.

⚠ WAARSCHUWING! De motor en het uitlaatsysteem worden zeer heet tijdens het gebruik. Bij aanraken kunt u brandwonden oplopen. Laat de motor en het uitlaatsysteem afkoelen voordat u brandstof bijvult.

- Vul brandstof niet binnen bij.
- Doof alle sigaretten, sigaren, pijpen en andere ontstekingsbronnen.
- Gebruik uitsluitend goedgekeurde benzinejerrycans



Algemeen onderhoud

- Gebruik de machine nooit binnen of in ruimten zonder voldoende ventilatie. Uitlaatgassen bevatten koolmonoxide. Dit is een geurloos, giftig en dodelijk gas.
- Zorg dat de uitrusting in goede staat is en dat alle moeren en bouten, vooral die van

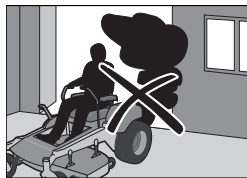

VEILIGHEID

de bevestigingen van de messen, stevig zijn vastgedraaid met het juiste aanhaalmoment.



VOORZICHTIG! Draag een veiligheidsbril als u onderhoudswerkzaamheden uitvoert.

- Herstel of vervang de veiligheids- en instructielabels waar nodig.
- Probeer nooit de werking van veiligheidsvoorzieningen te wijzigen of te beperken. Controleer regelmatig of ze goed werken. Gebruik de machine **NOOIT** wanneer een van de veiligheidsvoorzieningen niet goed werkt.
- Controleer de onderdelen van de grasopvangbak en de afvoerbekleding regelmatig en vervang ze waar nodig met door de fabrikant aanbevolen onderdelen.



WAARSCHUWING! De motor mag niet worden gestart terwijl de vloerplaat voor de bestuurder of andere beschermende platen voor de aandrijfriem van het maaidek zijn verwijderd.

- Verander de instellingen van motorregelaars niet en laat de motor niet met een te hoog motortoerental draaien. Als u de motor te snel laat draaien, kunt u de onderdelen van de machine beschadigen.
- Om het risico op brand te verkleinen, moet u gras, bladeren en ander vuil regelmatig verwijderen zodat deze zich niet ophopen in de machine. Ruim gemorste olie en brandstof op en verwijder met brandstof doordrenkt vuil. Laat de machine afkoelen voordat u deze opbergt.
- Rijdt u over iets heen of tegen iets aan, stop dan om de apparatuur te controleren. Voer waar nodig reparaties uit voordat u de motor start.
- Voer geen aanpassingen of reparaties uit terwijl de motor draait.
- De messen zijn erg scherp en kunnen snijwonden veroorzaken. Omwikkel de messen of draag veiligheidshandschoenen bij het hanteren hiervan.
- Controleer de werking van de parkeerrem regelmatig. Stel de rem waar nodig af of voer onderhoud aan de rem uit.
- Werk niet aan het startmotorcircuit als er brandstof is geknoeid.

- Zorg dat de brandstofvuldop stevig is bevestigd en dat er geen ontvlambare stoffen in open containers worden bewaard.
- Bij werkzaamheden aan de accu en de zware kabels van het startmotorcircuit kunnen er vonken ontstaan. Hierdoor kan de accu ontploffen of kan er brand of letsel aan de ogen ontstaan. Vonkvorming kan zich niet voordoen als de massakabel (meestal minkabel, zwart) van de accu is losgekoppeld.

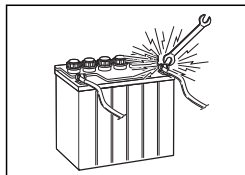

- Ontkoppel de massakabel eerst van de accu en sluit deze als laatste weer aan.
- Maak geen overbruggingskortsluiting door het startmotorrelais om de startmotor te laten draaien.
- Wees zeer voorzichtig met accuzuur. Zuur op de huid kan ernstige brandwonden veroorzaken. Als er accuzuur op uw huid gemorst wordt, spoel dan meteen met water.
- Zuur in de ogen kan blindheid veroorzaken; neem onmiddellijk contact op met een arts.
- Wees voorzichtig bij onderhoud aan de accu. Er kunnen explosieve gassen in de accu ontstaan. Voer geen onderhoud aan de accu uit terwijl u rookt of in de buurt van open vuur of vonken. De accu kan ontploffen en ernstig letsel of schade veroorzaken.

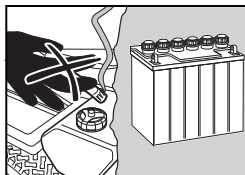

- De machine is alleen getest en goedgekeurd voor gebruik in combinatie met apparatuur die oorspronkelijk is geleverd of wordt aanbevolen door de fabrikant. Gebruik alleen goedgekeurde reparatieonderdelen voor de machine.
- De mulchmessen mogen alleen worden gebruikt op bekend terrein als er extra goed moet worden gemaaid.
- Reinig het dek en de onderkant van het dek regelmatig. Spuit geen water op de motor en elektrische onderdelen.

Transport

- De machine is zwaar en kan ernstig letsel door pletten veroorzaken. Wees extra voorzichtig als de machine op een voertuig of aanhanger wordt gezet of van een voertuig of aanhanger wordt gehaald.

VEILIGHEID

- Gebruik oprijplanken die even breed zijn als de machine om de machine op een oplegger of in een vrachtwagen te rijden.
- De twee vastzetbanden voor en achter moeten worden gebruikt. Deze banden moeten in neerwaartse richting en van de machine af worden geleid.
- Controleer de plaatselijke verkeersregels voordat u de machine over de weg vervoert en houd u aan de verkeersregels.
- Gebruik een goedgekeurde aanhanger om de machine te vervoeren. Schakel de brandstoftoevoer uit. Zet de machine vast met goedgekeurde voorzieningen zoals banden en kettingen.
- Sleep de machine niet; hierdoor kan er schade aan het aandrijfsysteem ontstaan.
- Sleep geen opleggers enz. met deze maaier. Ze kunnen dubbelklappen of kantelen, met schade aan de maaier en mogelijk ernstig letsel voor de gebruiker tot gevolg.
- Plaats de machine alleen op een vrachtwagen of aanhanger door de machine langzaam via een helling die sterk genoeg is, omhoog te rijden. Til de machine niet op! De machine is niet bedoeld om met de hand te worden opgetild.
- Bij het laden en lossen van de machine mag de maximaal aanbevolen bedieningshoek van 10° niet worden overschreden.

WAARSCHUWING! Wees uiterst voorzichtig wanneer u de machine met behulp van op- en afrijkleppen op een aanhanger of vrachtwagen laadt of lost. Er kan ernstig letsel of overlijden optreden als de machine van de helling valt.

BELANGRIJKE INFORMATIE De parkeerrem is niet voldoende om de machine tijdens transport te vergrendelen. Zorg dat de machine goed op het transportvoertuig is bevestigd. Rijd de machine altijd achteruit op het transportvoertuig om omslaan te voorkomen.

Slepen

Als de machine is uitgerust met een trekhaak, moet u extra voorzichtig zijn tijdens het slepen. Laat kinderen of anderen nooit toe in of op de getrokken apparatuur.

Maak ruime bochten om scharen te voorkomen. Rijd langzaam en houd rekening met een langere remweg. Sleep niet op een hellend terrein.

Het gewicht van de sleep kan een verlies aan trekkracht en controle veroorzaken.

Volg de aanbevelingen van de fabrikant ten aanzien van het maximale gewicht van getrokken uitrusting. Sleep niet in de buurt van sloten, kanalen en andere gevaren.

Vonkenvanger

Deze maaier is uitgerust met een interne verbrandingsmotor en mag niet worden gebruikt op of vlakbij ongecultiveerd met bomen, struiken of gras bedekt land, tenzij het uitlaatsysteem van de machine is voorzien van een vonkenvanger die voldoet aan de geldende lokale of rijks wetten. Federale wetten zijn alleen van toepassing in federale landen. Bij gebruik van een vonkenvanger moet deze door de gebruiker in goede staat worden gehouden.

Er is een vonkenvanger voor de geluiddemper verkrijgbaar bij uw geautoriseerde Husqvarna-dealer.

Kantelbeveiligingssysteem

Het kantelbeveiligingssysteem verhoogt het standaardgewicht van de machine met 25 kg.

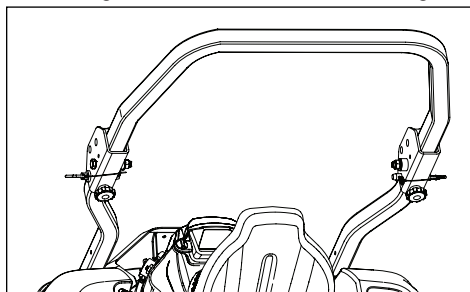

- Gebruik het kantelbeveiligingssysteem niet als een hijs-, bevestigings- of verankeringspunt.
- Gebruik het kantelbeveiligingssysteem niet voor wegslepen of slepen.
- De toegestane maximum massa (TMM) mag niet overschreden worden. De TMM bedraagt: 618 kg.
- Lees de gebruikershandleiding voordat u de machine gebruikt.
- Maak de veiligheidsgordel goed vast als de machine is uitgerust met een kantelbeveiligingssysteem.
- Zorg ervoor dat de veiligheidsgordel goed werkt en snel kan worden losgemaakt in geval van een noodsituatie.
- Houd het opvouwbare kantelbeveiligingssysteem in de omhoogstaande en vergrendelde positie en gebruik de veiligheidsgordel wanneer u de machine gebruikt.

VEILIGHEID

- Doe het opvouwbare kantelbeveiligingssysteem alleen tijdelijk omlaag, wanneer dit absoluut noodzakelijk is. Draag GEEN veiligheidsgordel wanneer het kantelbeveiligingssysteem is ingevouwen.
- Let goed op de doorrijhoogte (bijvoorbeeld voordat u onder bomen, elektriciteitsdraden of deurposten door rijdt) wanneer u de machine op een vrachtwagen of aanhanger plaatst.
- Houd het kantelbeveiligingssysteem in goede staat door het regelmatig te inspecteren op schade en door alle bevestigingsbouten stevig vastgedraaid te houden. Controleer alle bouten, inclusief die op de veiligheidsgordel, voor elk gebruik op het juist aanhaalmoment.
- Controleer de constructie van het kantelbeveiligingssysteem voor elk gebruik op schade. Als een onderdeel van het kantelbeveiligingssysteem is beschadigd, moet het gehele kantelbeveiligingssysteem worden vervangen.
- Verwijder het kantelbeveiligingssysteem NIET.
- Vermijd, indien mogelijk, het gebruik van de machine in de buurt van sloten, dijken en kanalen.
- Verminder snelheid bij het maken van bochten, het oversteken van hellingen en op ruw, glad of modderig terrein. Begeef u niet op hellingen waar u niet veilig op kunt werken.
- Let goed op waar u heen gaat, met name aan het einde van een rij, op de weg en rondom bomen.
- Sta niet toe dat anderen rijden.
- Bedien de maaier met soepele bewegingen, zonder schokkerige bochten, start- of stopbewegingen.
- Schakel de parkeerrem goed in wanneer u de maaier stopt.
- De stang van het kantelbeveiligingssysteem is NIET bedoeld voor gebruik bij temperaturen onder nul.

 **WAARSCHUWING!** Houd er rekening mee dat er geen rolbeveiliging is wanneer het kantelbeveiligingssysteem is ingevouwen.

BEDIENINGSELEMENTEN

In deze gebruikershandleiding wordt de Husqvarna Zero Turn-zitmaaier beschreven. De zitmaaier is uitgerust met een viertaktmotor met kopkleppen.

De krachtoverbrenging vanaf de motor vindt plaats via riemaangedreven hydraulische pompen. Met behulp van de linker- en rechterstuurregelaar kan het debiet worden geregeld en hiermee de richting en snelheid.

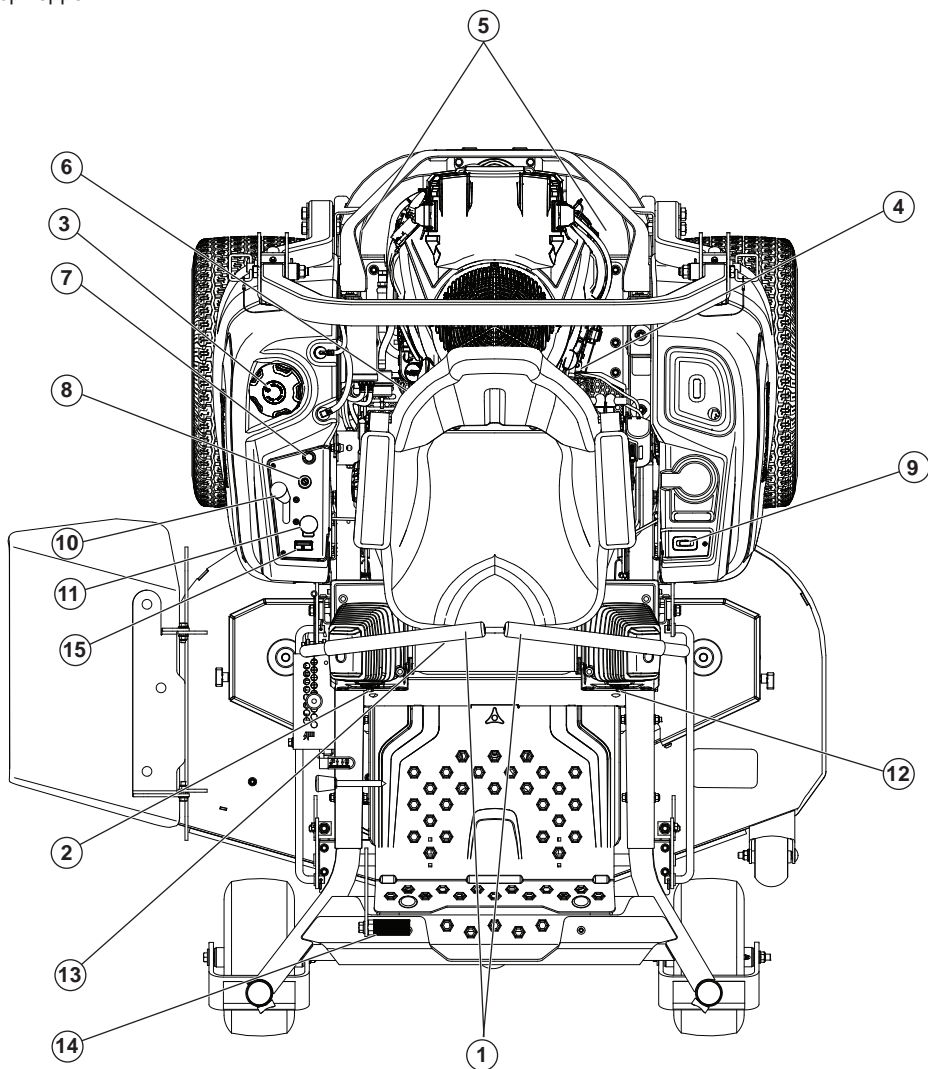

- | | | |
|---------------------------------|----------------------|----------------------|
| 1. Besturingshendels/parkeerrem | 6. Zekeringen | 11. Bladschakelaar |
| 2. Trackingbout | 7. Chokehendel | 12. Trackingbout |
| 3. Brandstoftank | 8. Contactschakelaar | 13. Stoelverstelling |
| 4. Brandstofafsluiter | 9. Onderhoudsmeter | 14. Maaideklift |
| 5. Hydrostatische ontgrendeling | 10. Gashendel | 15. Brandstofmeter |

BEDIENINGSELEMENTEN

Besturingshendels

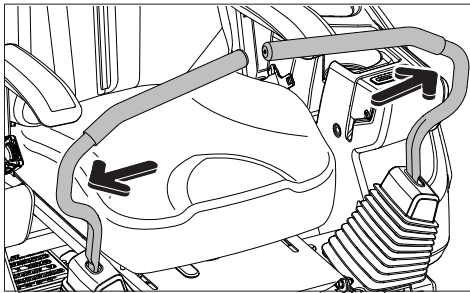

De snelheid en richting van de machine zijn continu te regelen met behulp van de twee stuurregelaars. De stuurregelaars kunnen naar voren en naar achteren vanuit de neutrale positie worden verplaatst. Er is een neutrale positie/parkeerremstand, die de parkeerrem in werking stelt als de stuurregelaars naar buiten worden geduwd.

Als beide regelaars in de neutrale positie (N) staan, staat de machine stil. Door beide regelaars even ver naar voren of naar achteren te bewegen, gaat de machine in een rechte lijn naar voren of naar achteren gaan.

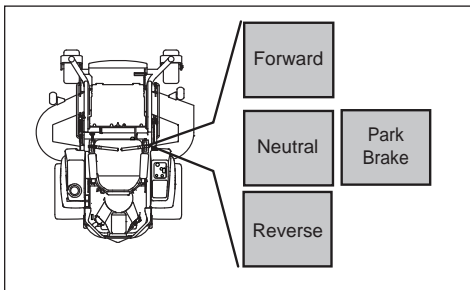

Als u bijvoorbeeld een bocht naar rechts wilt maken terwijl u vooruit rijdt, moet u de rechterregelaar in de richting van de neutrale positie bewegen. Hierdoor neemt de rotatie van het rechterwiel af en zal de machine naar rechts draaien.

U kunt de machine op de plaats laten draaien door de ene regelaar naar achteren te bewegen (tot achter de neutrale positie) en de andere stuurregelaar voorzichtig naar voren vanuit de neutrale positie te bewegen. De draairichting bij het draaien op de plek wordt bepaald door de stuurhendel die naar achteren achter de neutrale positie wordt bewogen. Als de linkerstuurregelaar naar achteren wordt getrokken, draait de machine naar links. Wees bij deze manoeuvre extra voorzichtig.

Als de stuurregelaars in ongelijke posities staan als de machine stilstaat of niet in de sleuven voor het naar buiten bewegen van de regelaars passen, dan kunnen ze worden afgesteld.

BELANGRIJKE INFORMATIE De machine moet volledig stilstaan wanneer u de parkeerrem inschakelt. Schakel altijd de parkeerrem in voordat u de machine verlaat. Schakel de parkeerrem uit voordat u de maaier gaat verplaatsen.

WAARSCHUWING! De machine kan zeer snel draaien als een van de stuurregelaars veel verder naar voren wordt bewogen dan de andere.

Gashendel

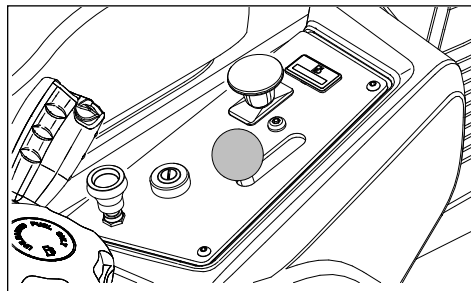

De gashendel regelt het motortoerental en de rotatiesnelheid van de bladen. Hiervoor moet de bladschakelaar zijn uitgetrokken.

De hendel wordt naar voren of naar achteren bewogen om het motortoerental te verhogen of te verlagen.

Laat de motor niet langere tijd stationair draaien om vervuiling van de bougies te vermijden.

GEBRUIK HET MAXIMALE TOERENTAL OM TE MAAIEN, voor de beste maaiprestaties en acculading.

Contactschakelaar

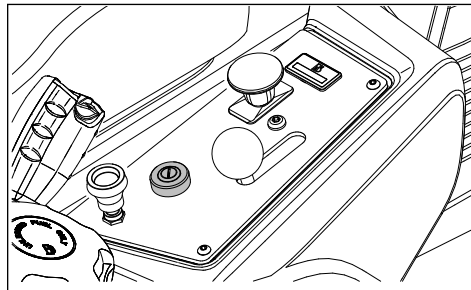

De contactschakelaar wordt gebruikt om de motor te starten en te stoppen. Bij modellen die zijn uitgerust met koplampen, zet u de koplampen aan door de contactsleutel rechtsom naar ACCESSOIRE te draaien.

BEDIENINGSELEMENTEN

Chokehendel

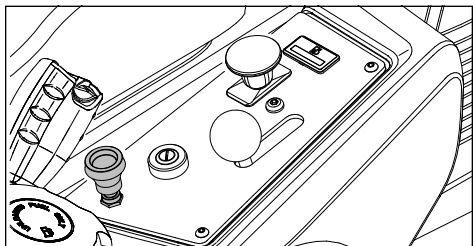

De chokehendel wordt gebruikt bij koud starten om de motor een rijker brandstofmengsel te geven. Bij een koude start trekt u de hendel omhoog.

Messchakelaar

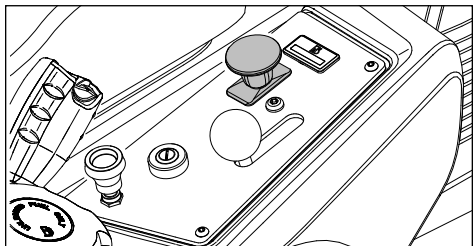

U kunt het maaidek inschakelen door de knop naar buiten te trekken. De messen van de maaier worden uitgeschakeld als de knop wordt ingedrukt.

Onderhoudsmeter

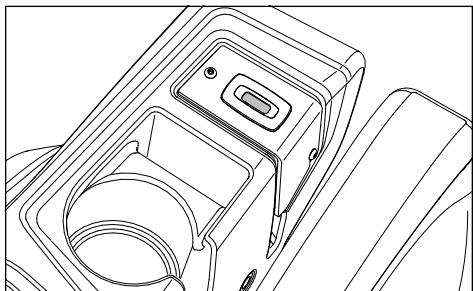

De onderhoudsmeter geeft het aantal bedrijfsuren van de motor weer en geeft aan wanneer de motor en de maaier onderhoud nodig hebben.

Na iedere 50 uur wordt een pictogram weergegeven van een oliekan. Dit blijft twee uur branden, waarna het automatisch wordt gereset. Om de meter handmatig te resetten, schakelt u het contactslot vijf keer aan en uit met de sleutel met intervallen van een seconde. Raadpleeg het Onderhoudsrapport in deze handleiding voor meer informatie over het onderhoud van de motor en de maaier.

Opmerking: De onderhoudsmeter werkt alleen (telling van klokuren) als de motor draait.

Draai de sleutel van het contactslot altijd op "uit" wanneer u de maaier niet gebruikt, om te voorkomen dat de meter doortelt.

Afstelhendel voor stoel

(Alleen geldig voor de Z400X)

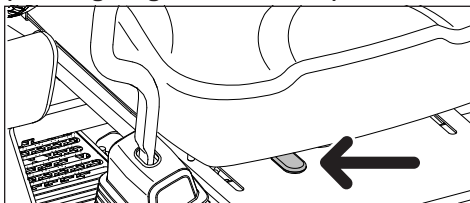

De stoel kan in de lengterichting worden verschoven. Als u de stoelpositie wilt afstellen, trekt u de hendel onder de voorkant van de stoel naar links (gezien met de gebruiker op de stoel) en schuift u de stoel naar voren of naar achteren.

BELANGRIJKE INFORMATIE De stoel mag niet worden versteld terwijl de machine in beweging is.

Brandstofafsluiter

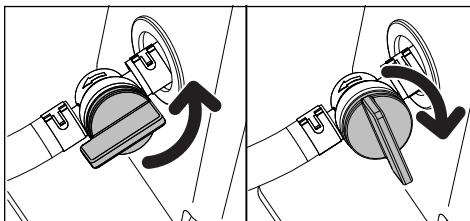

De brandstofafsluiter bevindt zich vlak voor de achterste montagesteun van de brandstoftank. De afsluiter is gesloten wanneer het hendeluiteinde haaks op de brandstofleiding staat.

Zekeringen

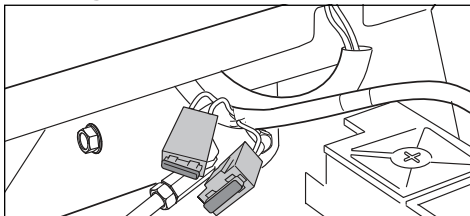

De zekeringen bevinden zich aan de rechterzijde van de machine en zijn toegankelijk door de stoel naar voren te kantelen. Het zijn platte steekzekeringen van hetzelfde type dat ook in auto's wordt gebruikt. De zekering van 20 A is de hoofdzekering. De zekering van 7,5 A is voor de maaidek koppeling.

BEDIENINGSELEMENTEN

Tracking

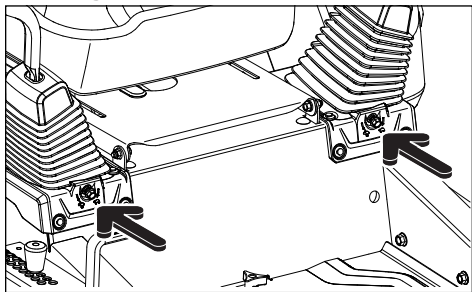

Controleer de luchtdruk in beide achterbanden als de maaier niet in een rechte lijn beweegt. De aanbevolen luchtdruk voor de achterbanden is 15 psi (1 bar).

1. De tracking kan worden afgesteld met de trackingbouten.
2. Voor de eerste afstelling van de tracking rijdt u de machine naar een open gebied zonder obstakels, zoals een leeg parkeerterrein of een open veld.
3. Draai de trackingbouten zo ver mogelijk aan.
4. Draai de trackingbouten 4 volledige slagen naar buiten. Als u meer dan vier slagen maakt, kan de machine beschadigd raken.
5. Test de machine door met volgas en met beide besturingshendels helemaal naar voren te rijden. Draai de trackingbout aan de rechterkant geleidelijk aan tot de machine merkbaar naar rechts begint af te buigen.
6. Rij vooruit met volgas met beide besturingshendels volledig naar voren geduwd. Draai de trackingbout geleidelijk aan (linkerkant) tot de machine in een rechte lijn beweegt.

Maaihoogtepedaal

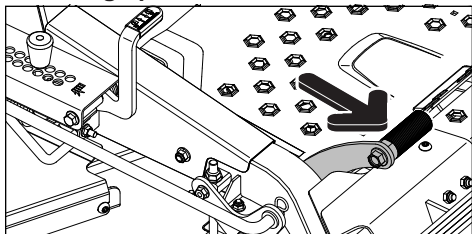

De gewenste maaihoogte wordt ingesteld met de hoogtepen. Met het maaihoogtepedaal wordt de maaideklif ontgrendeld, zodat de gewenste maaidekhoogte kan worden ingesteld.

Druk voor transport het liftpedaal helemaal naar voren totdat de maaideklif vastgrijpt in de transportstand (hoogste stand).

BELANGRIJKE INFORMATIE Zet het dek altijd in de hoogste positie voor transport.

Hydro-ontgrendelhendels

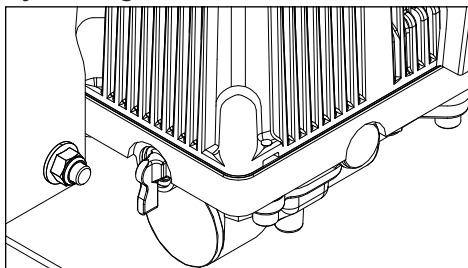

Tijdens het duwen of slepen van de machine moeten de omloophendels voor de transmissie worden gebruikt. De transmissies worden in de omloopstand gezet door de hendels in horizontale positie te draaien. De omloophendels bevinden zich aan de voorkant van beide transmissies. Zie **Handmatig transport** in het deel *Bediening*.

Brandstoftank

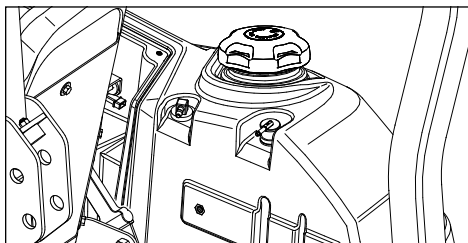

Lees de veiligheidsinstructies voordat u brandstof bijvult. De inhoud van de tank is 19 liter.

Controleer de pakking van de brandstofdop regelmatig op schade en houd de dop goed vastgedraaid.

De motor loopt op loodvrije benzine met een octaangehalte van minimaal 87 (geen oliemengsel). Er kan ook synthetische gealkyleerde benzine worden gebruikt. Zie de Technische gegevens over ethanolbrandstof. Er mag geen methanolbrandstof worden gebruikt. Gebruik geen brandstof op basis van E85-alcohol. Dit kan leiden tot beschadiging van de motor en andere onderdelen.

Bij gebruik bij temperaturen lager dan 0°C moet u nieuwe, schone winterbenzine gebruiken zodat de machine ook bij koud weer goed start.

BEDIENINGSELEMENTEN

 **WAARSCHUWING!** Benzine is uiterst ontvlambaar. Wees voorzichtig en vul de tank in de buitenlucht (zie de veiligheidsinstructies).

BELANGRIJKE INFORMATIE Uit ervaring is gebleken dat met alcohol gemengde brandstoffen (gasohol, ethanol of methanol) vocht kunnen aantrekken, met als gevolg scheiding van het mengsel en het ontstaan van zuren tijdens de opslag. Zuurvormend gas kan het brandstofsysteem van een motor in opslag beschadigen. Vermijd problemen door het brandstofsysteem te legen als de machine 30 dagen of langer wordt opgeslagen. Tap de benzinetank af, start de motor en laat de motor draaien totdat de brandstofleidingen en de carburateur leeg zijn. Gebruik het volgende seizoen nieuwe brandstof. Zie **Opslag** voor meer informatie. Gebruik geen reinigingsmiddelen voor de motor of carburateur in de brandstoftank, omdat er dan permanente schade kan ontstaan.

 **WAARSCHUWING!** Vul bij tot de onderkant van de vulnek. Vul nooit te veel benzine bij. Veeg geknoeiide olie of brandstof weg. U mag benzine nooit in de buurt van open vuur opslaan, morsen of gebruiken.

 **WAARSCHUWING!** De motor en het uitlaatsysteem worden zeer heet tijdens het gebruik. Bij aanraken kunt u brandwonden oplopen. Laat de motor en het uitlaatsysteem afkoelen voordat u brandstof bijvult.

BEDIENING

Lees het deel *Veiligheid* en de volgende pagina's als u niet bekend bent met de machine.

Opleiding

Zero-turn-maaiers zijn veel wendbaarder dan gewone zitmaaiers vanwege hun unieke stuurcapaciteiten.

Lees dit hoofdstuk volledig door voordat u de maaier op eigen kracht probeert te verplaatsen. Wanneer u de maaier voor het eerst gebruikt of tot u zich de bedieningen eigen heeft gemaakt, dient u een lage gassnelheid en een lage grondsnelheid te gebruiken. Beweeg de besturingshendels NIET in de uiterste standen naar voren of naar achteren tijdens het eerste gebruik.

Gebruikers die voor het eerst met een maaier werken moeten eerst de bewegingen van de maaier op een hard oppervlak leren kennen, bijvoorbeeld op beton of asfalt, **VOORDAT** ze de machine op grond proberen te gebruiken. Tot de gebruiker weet hoe de regelaars van de maaier en de mogelijkheid om rond de eigen as te draaien werken, kan de gebruiker de grasmat beschadigen door te agressieve manoeuvres.

Stuurinrichting

Vooruit- en achteruitrijden

De richting en snelheid van de bewegingen van de maaier worden geregeld door de beweging van de besturingshendel(s) aan beide kanten van de maaier. Met de linkerregelaar wordt het linkerwiel geregeld. Met de rechterregelaar wordt het rechterwiel geregeld.

Gebruikers die deze machine voor het eerst gebruiken, moeten de maaier naar een open, vlak gebied duwen, waar geen andere mensen, voertuigen of obstakels in de buurt zijn (zie **De machine met de hand verplaatsen** in het hoofdstuk *Bediening*). Om de machine op eigen vermogen te laten draaien, moet de gebruiker op de stoel gaan zitten en de motor starten (zie **Voor het starten** in het hoofdstuk *Bediening*). Laat de motor met stationair toerental draaien, maar schakel de messen nog niet in. Trek de besturingshendels naar binnen. Als de besturingshendels nog niet naar voren of naar achteren zijn gezet, beweegt de maaier niet. Beweeg de twee besturingshendels voorzichtig iets naar voren. Zo begint de maaier in een rechte lijn naar voren te bewegen. Trek de stuurregelaars terug naar de neutrale positie om de maaier te laten stoppen met bewegen.

Trek de besturingshendels iets naar achteren, waardoor de maaier naar achteren gaat bewegen. Duw de stuurregelaars naar voren naar de neutrale positie om de maaier te laten stoppen met bewegen.

Naar rechts draaien

Trek terwijl de machine naar voren beweegt de rechterhendel naar achteren naar de neutrale positie, terwijl de linkerhendel in dezelfde positie blijft; het rechterwiel gaat langzamer draaien, waardoor de machine in die richting draait.

Naar links draaien

Trek terwijl de machine naar voren beweegt de linkerhendel naar achteren naar de neutrale positie, terwijl de rechterhendel in dezelfde stand blijft; het linkerwiel gaat langzamer draaien, waardoor de machine in die richting draait.

Op de plek draaien

Trek terwijl de machine vooruit rijdt eerst de twee besturingshendels naar achteren totdat de maaier stopt of bijna stopt.

Als u dan één hendel iets naar voren en de andere hendel naar achteren zet, maakt u de draai af.

Rolstang

Bedien de machine met de rolstang in de omhoogstaande en vergrendelde positie en gebruik de veiligheidsgordel. Er is geen kantelbeveiliging als de rolstang omlaag staat. Als het noodzakelijk is om de rolstang omlaag te zetten, draai de veiligheidsgordel dan niet. Zet de rolstang zodra dit mogelijk is omhoog.



WAARSCHUWING! De veiligheidsgordel moet worden gebruikt als de rolstang omhoog staat.



WAARSCHUWING! Zorg ervoor dat het werkterrein vrij is van stenen of andere voorwerpen die door de draaiende messen kunnen worden weggeslingerd.

Voordat u begint

1. Lees de hoofdstukken *Veiligheid* en *Bedieningselementen* voordat u de machine gaat starten.
2. Voer voordat u start altijd het dagelijkse onderhoud uit (zie het **Onderhoudsschema** in het hoofdstuk *Onderhoud*).
3. Controleer of er voldoende brandstof aanwezig is in de brandstoftank.
4. Stel de stoel in op de gewenste stand.

BEDIENING

5. Stel de maaihogte van het maaidek in door de hefpen in de gewenste maaihogte te steken.

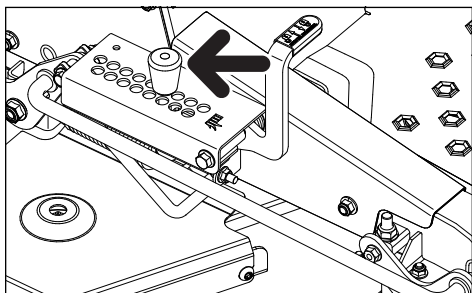

Er moet aan de volgende voorwaarden zijn voldaan voordat de motor kan worden gestart:

- De bladschakelaar moet zijn ingedrukt in de uitgeschakelde stand.
- De parkeerrem moet in werking zijn gesteld door beide bedieningshendels in de buitenste stand (parkeerrem ingeschakeld) te zetten.
- Beide stuurregelaars moeten in de vergrendelde (buitenste) neutrale positie/parkeerremstand staan.

De motor starten

1. Ga op de stoel zitten.
2. Zet het maaidek omhoog in de transportpositie door het liftpedaal naar voren te duwen en te vergrendelen.

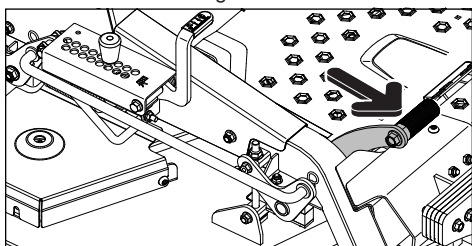

3. Duw de bladschakelaar omlaag om de maaibladeren uit te schakelen.
4. Beweeg de stuurregelaars naar buiten naar de vergrendelde (buitenste) neutrale stand/parkeerremstand.
5. Zet de gashendel in de middelste positie. Als de motor koud is, trekt u de chokehendel omhoog.

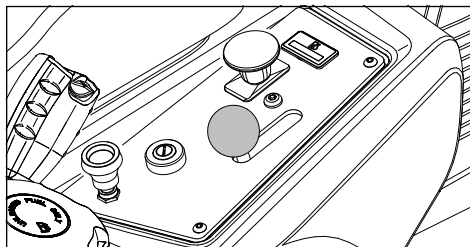

6. Open de klep van de brandstoftank.
7. Druk de contactsleutel in en draai de sleutel naar de startpositie.

BELANGRIJKE INFORMATIE Laat de startmotor nooit langer dan vijf seconden draaien. Start de motor niet, wacht dan ongeveer tien seconden voordat u het nog een keer probeert.

8. Als de motor start, laat u de contactsleutel meteen los naar de stand RUN. Duw de knop van de chokehendel langzaam in als de choke is gebruikt voor het starten van een koude motor.
9. Stel het gewenste motortoerental in met de gashendel. Laat de motor vóór gebruik kort bij een gematigd toerental draaien (gashendel ongeveer halverwege). **GEBRUIK VOLGAS TIJDENS HET MAAIEN** (geen choke).

Rijden

1. Zet de stuurregelaars in de neutrale stand/parkeerremstand.
OPMERKING: De maaier is voorzien van een aanwezigheidsdetectiesysteem voor de bestuurder. Als de gebruiker de stoel probeert te verlaten terwijl de motor draait en zonder dat eerst de parkeerrem is aangetrokken, wordt de motor afgezet.
2. Deactiveer de vergrendeling van het voetpedaal om het maaidek te laten zakken tot de ingestelde maaihogte.
3. Zet de gashendel op vol gas.
4. Schakel het maaidek in door de bladschakelaar omhoog te trekken.

WAARSCHUWING! Let op dat zich niemand in de buurt van de maaier bevindt wanneer u de bladschakelaar inschakelt.

5. Draai de besturingshendels naar binnen en beweeg beide hendels iets naar voren om recht naar voren te rijden.

De motor stoppen

1. Beweeg de gashendel naar de minimumstand (schildpadsymbool).

BEDIENING

2. Beweeg de stuurregelaars naar buiten.
3. Schakel het maaidek uit door de messchakelaar in te drukken.
4. Zet het maaidek omhoog door de voetpedalen naar voren in de transportpositie te duwen.
5. Stel de parkeerrem in werking door de bedieningshendels naar buiten te bewegen en in de parkeerremstand te brengen. Als de motor hard heeft gewerkt, laat hem dan minimaal 60 seconden stationair draaien, zodat de motor voor het stoppen weer op een normale bedrijfstemperatuur is. Laat de motor niet langere tijd stationair draaien om vervuiling van de bougies te vermijden.
6. Draai de contactsleutel naar de stoppositie en verwijder de sleutel. Verwijder altijd de sleutel als u de maaier achterlaat. Zo voorkomt u onbevoegd gebruik.

BELANGRIJKE INFORMATIE Als u de contactsleutel in een andere positie dan UIT laat staan, loopt de accu leeg.

Werken op heuvels

Lees de veiligheidsinstructies voor **Rijden op hellingen** in het hoofdstuk *Veiligheidsinstructies*.

- Selecteer de laagste snelheid voordat u heuvelopwaarts of heuvelafwaarts rijdt.
- Vermijd stoppen of veranderen van snelheid op heuvels.
- Als u moet stoppen, trekt u de rijkhendels in de neutrale stand en duwt u ze naar buiten. Activeer de parkeerrem.
- Als u weer wilt rijden, schakelt u de parkeerrem uit.
- Trek de besturingshendels naar het midden van de maaier en druk ze naar voren om weer voorwaarts te rijden.
- Rijd altijd langzaam als u draait.

WAARSCHUWING! Rijd nooit met de zitmaaier op hellingen van meer dan 10 graden. Maai op hellingen van boven naar beneden en andersom, nooit van zijkant naar zijkant. Vermijd plotselinge veranderingen van richting.

Tips voor het maaien

- Let op rotsen en andere vaste voorwerpen om aanrijdingen te voorkomen.

- Begin met een hoge maaihoogte en verlaag de hoogte totdat het gewenste maairesultaat wordt bereikt. Maai het gemiddelde gazon tot 6,35 cm tijdens het koude seizoen en tot meer dan 7,62 cm tijdens de warme maanden. Maai vaker na matige groei voor een gezonder, mooier gazon.
- Maai voor het beste resultaat gras hoger dan 15,24 cm twee keer. Begin eerst vrij hoog te maaien en maai de tweede keer tot de gewenste hoogte.
- U krijgt het beste maairesultaat bij een hoog motortoerental (de bladen draaien snel) en een lage rijsnelheid (de zitmaaier beweegt langzaam). Als het gras niet te lang en te dicht is, kan de rijsnelheid worden verhoogd zonder negatieve invloed op het maairesultaat.
- U krijgt het mooiste gazon door vaak te maaien. Het gazon wordt gelijkmatiger en het losse gras wordt beter over het maai gebied verspreid. De totale tijd is niet langer omdat u met een hogere snelheid kunt werken zonder slechte maairesultaten.
- Wanneer u een groot gebied maait, draai dan eerst naar rechts zodat het maaisel uit de richting van struiken, schuttingen, opritten enz. wordt afgevoerd. Na één of twee rondes maait u in tegengestelde richting door naar links te draaien totdat u klaar bent.

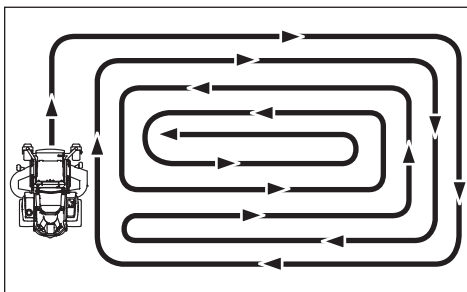

- Maai het gras niet als het nat is. U krijgt dan een slechter maairesultaat omdat de wielen in het zachte gazon wegzakken, de grond zich ophoopt en het maaisel zich sneller onder het deksel verzamelt.
- Spoel de onderkant van het maaidek na elk gebruik met water. Bij het reinigen moet het maaidek in de transportpositie staan. Zorg dat de maaier is afgekoeld en dat de motor is uitgeschakeld.
- Gebruik perslucht om de bovenkant van het dek te reinigen. Zorg dat er niet te veel water op de bovenkant, de motor en de elektrische onderdelen komt.
- Als de mulch-set wordt gebruikt, is het van belang dat het maai-interval frequent is.

BEDIENING

De machine met de hand verplaatsen

Als u de maaier duwt of sleept, moet u de omloophendels gebruiken. De omloophendels bevinden zich aan de voorkant van elke transmissie.

1. Laat het maaidek indien nodig verder zakken.
2. Beweeg de stuurregelaars naar binnen uit de parkeerremstand.
3. Til de stoel op.
4. Draai beide omloophendels in de horizontale positie.

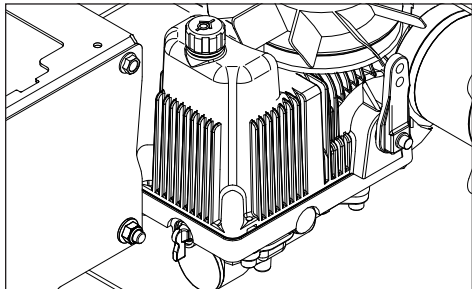

5. Zet de stoel in een lagere stand.
6. Duw de maaier bij het stevige gedeelte. Duw de maaier niet met de bedieningshendels.
7. Om de transmissie weer in te schakelen, draait u de omloophendels in de verticale stand.

Laad de machine in een vrachtwagen of trailer door in een lage versnelling de oprijplaten op te rijden. NIET OPTILLEN! De machine is niet bedoeld om met de hand te worden opgetild.

WAARSCHUWING! Zodra de omloop is ingeschakeld en de stuurregelaars naar binnen zijn bewogen om de parkeerrem uit te schakelen, kan de machine vrij rollen en letsel veroorzaken.

WAARSCHUWING! Wees extra voorzichtig wanneer u de machine met behulp van op- en afrijkleppen op een aanhanger of vrachtwagen laadt of lost. Er kan ernstig of dodelijk letsel optreden als de machine van de op- en afrijkleppen valt.

WAARSCHUWING! Stel alleen af indien:

- de motor is gestopt,
- de contactsleutel is verwijderd,
- de parkeerrem is ingeschakeld

ONDERHOUD

Onderhoudsschema

Hierna volgt een lijst met onderhoudsprocedures die aan de machine moeten worden uitgevoerd.

Ga voor punten die niet in deze handleiding worden beschreven naar een geautoriseerde

servicewerkplaats. Er moet elk jaar een onderhoudsbeurt door een geautoriseerde servicewerkplaats worden uitgevoerd om uw machine in optimale staat te houden en voor een veilige werking.

Lees **Algemeen onderhoud** in het hoofdstuk *Veiligheidsinstructies*.

ONDERHOUD	ELKE DAG		MINIMAAL ÉÉN KEER PER JAAR	ONDERHOUDSINTERVAL IN UREN			
	VOOR	NA		25	50	100	300
CONTROLEER							
Parkeerrem afstellen	●		◆		◆		
Oliepeil van de motor (elke keer na brandstof bijvullen)	■						
Veiligheidssysteem	●						
Brandstof- en olie lekkage	◆						
Schade		◆					
Losse bevestigingsmaterialen (schroeven, moeren)		◆					
Schade aan maaidek		◆					
Bandendruk				●	●	●	●
Accuaansluitingen			●	●	●	●	●
REINIGEN							
Koelluchtinlaat van de motor		■		■			
Onder het maaidek		●					
Rond de motor		◆					
Rond riemen, poelies		◆			◆	◆	◆
Koelluchtinlaat van de motor ²⁾			■	■			
Schuimrubberen voorfilter van luchtreiniger ²⁾			■	■			
Papieren filtercartridge van luchtreiniger ²⁾			■	■			
DAARNAAST							
Geluidemper/vonkenvanger inspecteren			◆		◆	◆	◆
De motor en messen starten controleren op ongewone geluiden		◆					
Maaibladen slijpen ³⁾ /vervangen			●	●			

- = Beschreven in deze handleiding
- ◆ = Niet beschreven in deze handleiding
- = Zie de handleiding van de motorfabrikant

1) Eerste keer verversen na 8-10 uur. Bij intensief gebruik of bij hoge omgevingstemperaturen moet de olie elke 50 uur worden verversen.

2) In stoffige omstandigheden moeten deze onderdelen vaker worden gereinigd en vervangen.

3) Uitgevoerd door een erkende servicewerkplaats.

⚠ WAARSCHUWING! Voordat u onderhoud uitvoert of onderdelen afstelt:

- Activeer de parkeerrem.
- Zet de messchakelaar in de uitgeschakelde positie.
- Draai de contactschakelaar naar de stand UIT en haal de sleutel uit het contact.
- Controleer of alle messen en alle bewegende delen volledig tot stilstand zijn gekomen.

ONDERHOUD

ONDERHOUD	ELKE DAG		MINIMAAL ÉÉN KEER PER JAAR	ONDERHOUDSINTERVAL IN UREN			
	VOOR	NA		25	50	100	300
CONTROLEER							
Gasklep kabel afstellen						■	
Maaidek afstellen			●				●
Staat van riemen, poelies			●			●	
Zwenkwielen (elke 200 uur)			●			●	
Klepspel van motor ³⁾			◆				◆
VERVANGEN/VERVERSEN							
Bougies			■			■	
Motorolie ¹⁾			■	■			
Motoroliefilter			■			■	
Brandstoffilter			■			■	
Papieren luchtfilter ²⁾			■			■	
Schuimrubberen voorfilter van luchtreiniger ²⁾			■				
DAARNAAST							
Onderhoudsbeurt bij 300 uur uitvoeren ³⁾			◆				◆

- = Beschreven in deze handleiding
- ◆ = Niet beschreven in deze handleiding
- = Zie de handleiding van de motorfabrikant

- 1) Eerste keer verversen na 8-10 uur.
Bij intensief gebruik of bij hoge omgevingstemperaturen moet de olie elke 50 uur worden verversd.
- 2) In stoffige omstandigheden moeten deze onderdelen vaker worden gereinigd en vervangen.
- 3) Uitgevoerd door een erkende servicewerkplaats.



WAARSCHUWING! Veroorzaak geen kortsluiting in de accuklemmen door met een sleutel of andere voorwerpen beide klemmen tegelijkertijd aan te raken. Verwijder metalen armbanden, horloges, ringen, etc. voordat u de accu aansluit.

De plusklem moet eerst worden aangesloten om vonkvorming door aarding te voorkomen.

BELANGRIJKE INFORMATIE De maaier is voorzien van een negatief aardingsstelsel van 12 volt. Het andere voertuig moet ook een negatief aardingsstelsel van 12 volt hebben. Gebruik de maaier niet om andere voertuigen te starten.

ONDERHOUD

Accu

Als de accu zo leeg is dat de motor niet kan worden gestart, moet de accu worden opgeladen.

Gebruik van startkabel

1. Sluit elk uiteinde van de RODE kabel aan op de PLUSAANSLUITING (+) op elke accu en zorg dat u geen kortsluiting met het chassis veroorzaakt.
2. Sluit één uiteinde van de ZWARTE kabel aan op de MINAANSLUITING (-) van de volledig opgeladen accu.
3. Sluit het andere uiteinde van de ZWARTE kabel aan op een goede CHASSISMASSA op de maaier met de lege accu, uit de buurt van de brandstoftank en de accu.

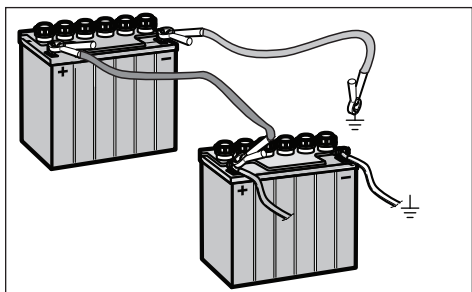

Verwijder de kabels in de omgekeerde volgorde

1. Verwijder eerst de ZWARTE kabel van het chassis en daarna van de volledig opgeladen accu.
2. Verwijder de RODE kabel als laatste van beide accu's.

De maaier is voorzien van een onderhoudsvrije accu, die dus geen onderhoud nodig heeft. Als u de accu echter regelmatig oplaadt met een acculader voor autoaccu's, gaat de accu langer mee.

- Houd de accu en klemmen schoon.
- Zorg dat de accubouten goed zijn vastgedraaid.
- Zie het schema voor laadtijden.

STD. ACCU	TOESTAND VAN DE LADING	GESCHATTE LAADTIJD* VOOR VOLLEDIG OPLADEN BIJ 26,6 °C			
		Maximumsnelheid bij:			
		50 A	30 A	20 A	10 A
12,6 V	100%	— VOLLEDIG OPLADEN —			
12,4 V	75%	20 min.	35 min.	48 min.	90 min.
12,2 V	50%	45 min.	75 min.	95 min.	180 min.
12,0 V	25%	65 min.	115 min.	145 min.	280 min.
11,8 V	0%	85 min.	150 min.	195 min.	370 min.

*De laadtijd is afhankelijk van de accu capaciteit, conditie, leeftijd, temperatuur en het rendement van de lader

Accu en klemmen reinigen

Verwijderen van de accu

Corrosie en vuil op de accu en klemmen kunnen tot een lege accu leiden.

1. Til de stoel op en kantel deze helemaal naar voren totdat hij wordt ondersteund.
2. Verwijder de bout en de moer van de accubeugel. Verwijder vervolgens de beugel van de accu.

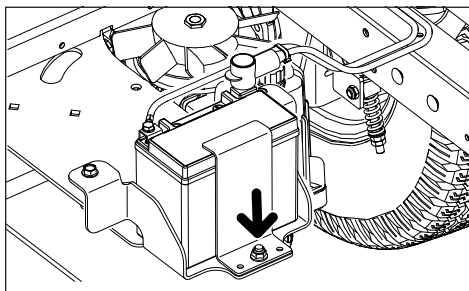

3. Gebruik een sleutel en koppel eerst de ZWARTE accukabel en vervolgens de RODE accukabel los.
4. Verwijder de accu voorzichtig uit de maaier en reinig deze indien nodig.
5. Spoel de accu met water en droog de accu.
6. Reinig de klemmen en accukabeluiteinden met een staalborstel.
7. Plaats de accu terug met de klemmen in dezelfde positie als vóór het verwijderen.
8. Sluit de RODE accukabel eerst op de plusaansluiting (+) van de accu aan.
9. Sluit de ZWARTE aardekabel op de min aansluiting (-) van de accu aan.
10. Zet de accu op zijn plaats vast met de beugel die u bij stap 2 hebt verwijderd.

BELANGRIJKE INFORMATIE Probeer doppen of deksels niet te openen of te verwijderen. Elektrolyt bijvullen of controleren is niet nodig.

Gebruik altijd twee sleutels voor de klemschroeven.



VOORZICHTIG! Draag altijd oogbescherming als u in de buurt van accu's werkt.

VOORZICHTIG! Loodzuuraccu's genereren explosieve gassen. Houd vonken, vuur en rookmateriaal uit de buurt van accu's.

ONDERHOUD

Veiligheidssysteem

De machine is voorzien van een veiligheidssysteem dat onder de volgende omstandigheden voorkomt dat de machine kan worden gestart of dat er met de machine kan worden gereden.

De motor kan alleen in de volgende gevallen worden gestart:

- Het maaidek is uitgeschakeld.
- de stuurregelaars staan in de buitenste, vergrendelde neutrale positie/parkeerremstand.

Belangrijke INFORMATIE Om te kunnen rijden, moet de bestuurder op de stoel zitten en beide stuurhendels tegelijkertijd naar elkaar toe bewegen, anders stopt de motor.

Controleer dagelijks of het veiligheidssysteem werkt door de motor te starten terwijl er aan een van bovenstaande voorwaarden niet wordt voldaan. Wijzig de omstandigheden en probeer het opnieuw.

Als de motor start terwijl er niet aan alle voorwaarden wordt voldaan, schakelt u de machine uit en repareert u het veiligheidssysteem voordat u de machine weer gebruikt.

Zorg dat de motor stopt terwijl de parkeerrem niet is ingeschakeld en de gebruiker van de stoel opstaat.

Controleer of de motor stopt als de messen van de maaier zijn ingeschakeld en de gebruiker tijdelijk van de bestuurdersstoel opstaat.

Parkeerrem en stuurinrichting

Controleer visueel of er geen schade is aan de hendel, koppelingen of de schakelaars voor de parkeerrem. Voer een stilstandtest uit en controleer of er voldoende remkracht is. Neem voor het afstellen van de parkeerrem contact op met de servicewerkplaats van Husqvarna.

WAARSCHUWING! Een verkeerde afstelling leidt tot minder remvermogen en kan ongevallen veroorzaken.

Bandendruk

Alle banden moeten een druk hebben van 15 psi / 103 kPa / 1 bar.

BELANGRIJKE INFORMATIE Voeg GEEN bandenvulmiddel of schuimvulmiddel toe aan de banden. Door de overmatige belasting die door met schuim gevulde banden ontstaat, kunnen er voortijdige defecten ontstaan.

Gebruik alleen banden die door Husqvarna zijn gespecificeerd.

V-riemen

Controleer de riemen na elke 100 uur in werking. Controleer op grote barsten of deuken. De riem heeft bij normaal gebruik altijd kleine barsten. De riemen kunnen niet worden afgesteld. Vervang de riemen als ze door slijtage gaan slijpen.

Maaidekriem verwijderen

1. Parkeer de machine op een vlakke ondergrond en schakel de parkeerrem in. Zet het dek in de laagste maaipositie.
2. Verwijder de gehele afscherming van de riem.
3. Verwijder vuil of gras dat zich heeft ophoopt rond het maaihuis en het dekoppervlak.
4. Duw de geleiderolarm naar binnen om de spanning op de riem te laten vieren.

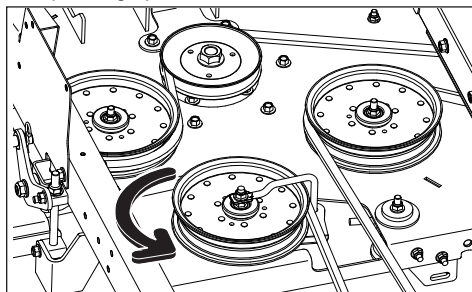

5. Wip de riem over de bovenkant van de poelies van het maaihuis heen en verwijder de riem uit het maaidek.

De dekriem monteren

OPMERKING: Zie voor hulp bij installatie van de dekriem het plaatje met het riemtraject op de bovenzijde van het dek.

1. Wikkel de dekriem rond de poelie van de elektrische koppeling op de motoras.
2. Leid de riem naar voren en omhoog op het maaidek.
3. Wikkel de riem rond de geleidepoelie.
4. Wikkel de riem rond de stationaire geleidepoelie en de ashuizen.
5. Druk de geleiderolarm naar binnen en leid de riem voorzichtig over de stationaire geleidepoelie. Wanneer de riem juist is aangebracht, laat u de geleiderolarm langzaam los zodat de riem wordt gespannen.
6. Zorg ervoor dat het traject van de riem overeenkomt met de sticker op het dek en dat de riem niet gedraaid is.
7. Breng de gehele afscherming van de riem weer aan.

ONDERHOUD

Pompriem

De spanning van de transmissie-aandrijfriem is verstelbaar. De spanveer moet worden samengedrukt tot een lengte tussen 35 en 38 mm.

De pompriem vervangen

Parkeer de maaier op een vlakke ondergrond. Schakel de parkeerrem in door de stuurregelaars naar buiten te bewegen.

De riem verwijderen

Vanaf de bovenkant van het dek:

1. Verwijder de maaidekriem (zie **Maaidekriem verwijderen** in dit hoofdstuk van de handleiding).
2. Kantel de stoel naar voren om bij de afdekkappen van de ventilatoren te komen. Verwijder beide afdekkappen voor de ventilatoren.

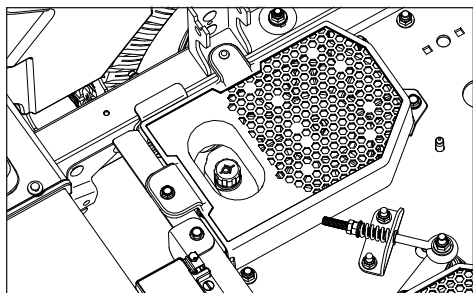

Aan de onderkant van de maaier:

3. Verwijder de koppelingsstop om toegang te krijgen tot de riem.
4. Draai de spanveermoeren op de oogbout los om de arm te verplaatsen en speling in de riem te creëren.

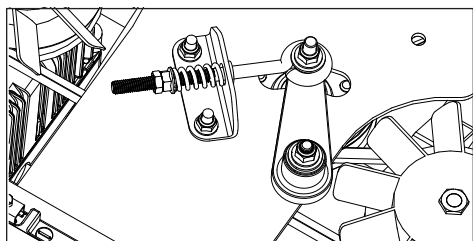

5. Haal de riem van de motor- en de pomppoelies. Til de riem over de bovenkant van de ventilatoren.

De riem installeren

1. Als de pomp niet in de uitgeschoven stand is vergrendeld, herhaal dan stap 4 uit de bovenstaande instructies.

2. Schuif de riem over de ventilatoren en leid hem tussen de geleidepoelies.
3. Plaats de riem over de geleidepoelies rechts en links.
4. Plaats de riem op de motorpoelie.
5. Plaats de koppelingsstop en draai deze vast.
6. Stel de spanner van het stangenstelsel van de aandrijfriem af om een veerlengte tussen 35 en 38 mm te verkrijgen.
7. Breng de afdekkappen voor de ventilatoren aan.
8. Breng de maaidekriem riem aan.

Maaibladen

⚠️ VOORZICHTIG! De messen zijn scherp. Bescherm uw handen met handschoenen en/of wikkel de bladen in een stevige doek wanneer u ze hanteert. Het slijpen van messen moet worden uitgevoerd door een erkende servicewerkplaats.



Het is belangrijk dat de bladen geslepen en onbeschadigd zijn voor het beste maaieresultaat. Vervang bladen die gebogen of gebarsten zijn bij het raken van obstakels.

Laat de servicewerkplaats beoordelen of een mes met grote deuken kan worden gerepareerd/geslepen of moet worden vervangen. Balanceer de bladen uit na het slijpen.

Controleer de bladhouders.

Vervangen van de bladen

1. Verwijder de mesbout door deze linksom te draaien.
2. Monteer een nieuw of geslepen blad met de tekst 'GRASZIJDJE' in de richting van de grond of het gras (omlaag) of 'DEZE KANT BOVEN' in de richting van het maaidek en het maaihuis.
3. Breng de bladbout aan en draai deze vast, op de juiste wijze.
4. Haal de bladbout aan met een aanhaalmoment van 61-75 Nm.

BELANGRIJKE INFORMATIE De speciale bladbout heeft een warmtebehandeling ondergaan. Vervang deze waar nodig door een bout van Husqvarna. Gebruik geen hardware van mindere kwaliteit dan opgegeven.

ONDERHOUD

Het maaidek afstellen

Maaidek vlak afstellen

Stel het maaidek af terwijl de maaier op een vlakke ondergrond staat. Zorg ervoor dat de banden op de juiste spanning zijn. Zie **Bandendruk** in het hoofdstuk *Onderhoud*. Als de banden te zacht of te hard zijn, kan het maaidek niet goed worden afgesteld. Als het maaidek verkeerd is afgesteld, wordt het gazon ongelijkmatig gemaaid.

De hoogte en hellingshoek van het maaidek worden geregeld via vier sleuven. Zet het dek aan de achterkant iets hoger.

OPMERKING: Voor de nauwkeurigheid van de afstelprocedure moet de aandrijfriem van het maaidek worden geïnstalleerd voordat het maaidek wordt afgesteld.

1. Draag stevige handschoenen. Draai elk bladuiteinde om het aan weerskanten uit te lijnen met het maaidek.

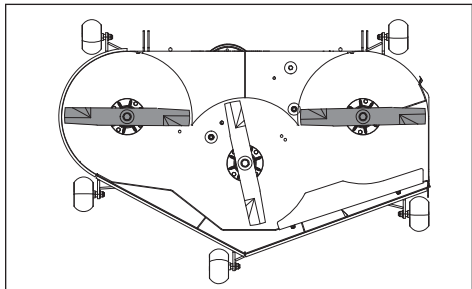

2. Meet de afstand vanaf het vloeroppervlak tot aan de onderkant van het bladuiteinde aan de uitlaatzijde van het maaidek. Noteer de gemeten waarde. Ga naar de andere kant en controleer of de afstand daar hetzelfde is. Indien aanpassing nodig is, draai u de borgmoer bovenaan de achterste stangen los en stelt u af tot de twee afstanden aan weerszijden gelijk zijn. Houd deze afstand aan.

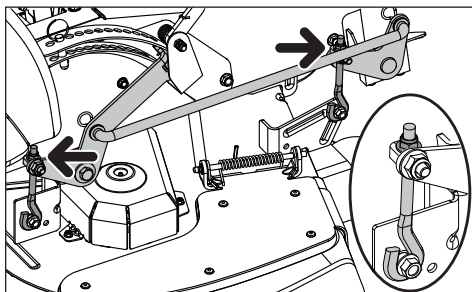

3. Draai de twee buitenste bladen tot deze voor en achter zijn uitgelijnd met het maaidek. Schuif de voorste bevestigingsbouten omhoog of omlaag tot de achterste bladuiteinden aan de achterkant 3,175 tot 9,525 mm hoger staan dan de voorste bladuiteinden.
4. Controleer alle afstanden een keer extra. De hoogte van de bladuiteinden moet aan weerszijden gelijk zijn. Aan de achterkant moeten de bladuiteinden 3,175 tot 9,525 mm hoger staan dan aan de voorkant. Aan de voorkant moeten de bladuiteinden aan weerszijden even hoog zijn.

OPMERKING: Hierdoor wordt het maaidek in een standaardmeetpositie geplaatst. Afhankelijk van het soort gras dat wordt gemaaid en afhankelijk van de omgevingsomstandigheden zijn mogelijk extra afstellingen nodig om het gewenste maaieresultaat te krijgen.

Aandrijflijn

Regelmatig extern onderhoud van de aandrijflijn dient het volgende te omvatten:

1. Controleer het oliepeil van elke transmissie. Wanneer de motor koud is, moet het oliepeil de onderkant van elke peilstok voor de transmissieolie raken.
2. Controleer de aandrijfriem van het voertuig, de geleidepoelie(s) en de veer (veren) van de geleiderol. Zorg ervoor dat de riem niet kan slippen. Slippen kan leiden tot een lage ingangssnelheid voor de transmissies.
3. Controleer de koelventilator van elke transmissie op gebroken of verbogen schoepen. Verwijder alle obstructies, zoals resten gemaaid gras, bladeren of vuil.
4. Controleer de parkeerrem en het stangenstelsel van het voertuig om er zeker van te zijn dat ze goed werken.
5. Controleer het stangenstelsel van de voertuigregeling dat verbonden is met de richtingsregelarm op de transmissies. Zorg er ook voor dat de besturingsarm correct is bevestigd aan de draaitap van de transmissies.
6. Controleer de omloophendels op de transmissies en zorg ervoor dat ze vrij kunnen draaien.

BELANGRIJKE INFORMATIE Elke servicedealer die een reparatie uitvoert onder de garantie, moet vooraf goedkeuring hebben voordat onderhoud aan een Parker®-product wordt uitgevoerd, tenzij de servicedealer een actueel geautoriseerd Parker™-servicecentrum is.

ONDERHOUD

Zwenkwielen

Controleer ze elke 200 uur. Controleer of de wielen vrij kunnen draaien. Met schuim gevulde banden of massieve banden maken de garantie ongeldig.

Wilt u een wiel vervangen, verwijder dan de moer en de zwenkwielbout. Trek het wiel uit de arm en let op het afstandsstuk. Voer de installatie uit in de omgekeerde volgorde. Draai de zwenkwielbout vast en haal deze aan tot 61 Nm.

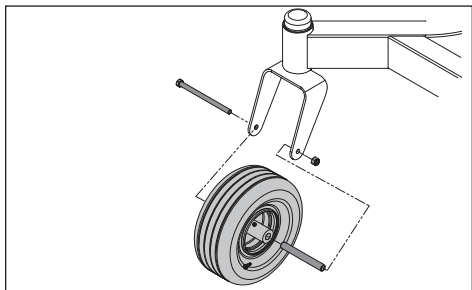

OPMERKING: Het wiel moet vrij draaien, maar de asafstandsstukken niet. Als de wielen niet vrij kunnen draaien, ga dan met de machine naar de dealer voor onderhoud.

Anti-scalp-rollen

De anti-scalp-rollen zijn goed afgesteld als ze iets van de grond staan wanneer het maaidek op de gewenste maaihogte staat. Anti-scalp-rollen zorgen dat het maaidek in de juiste positie blijft en scalperen op de meeste soorten terrein wordt voorkomen. Stel de rollen niet af om het dek te ondersteunen. De rollen moeten zich op ongeveer 6,5 mm van de grond bevinden.

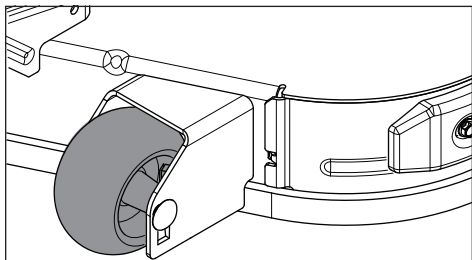

Reinigen

Als u de machine regelmatig reinigt, vooral onder het maaidek, gaat hij langer mee. Reinig de machine meteen na gebruik (nadat de machine is afgekoeld), voordat het vuil vast gaat zitten.

Spuit geen water boven op het maaidek. Gebruik perslucht om de bovenkant van het maaidek te reinigen. Gebruik geen hogedrukspuit of stoomreiniger. Spuit geen water op de motor en elektrische onderdelen.

Reinig de onderkant van het dek regelmatig met water onder normale druk. Spoel hete oppervlakken niet af met koud water. Laat de machine afkoelen voordat u deze reinigt.



VOORZICHTIG! Draag altijd oogbescherming tijdens het reinigen en wassen.

Bevestigingsmateriaal

Controleer dit elke dag. Inspecteer de volledige machine op losse of ontbrekende hardware.

BELANGRIJKE INFORMATIE Stel de anti-scalp-rollen af terwijl de maaier op een vlakke ondergrond staat. De antiscalprollen mogen niet afgesteld worden om het dek te ondersteunen, om schade aan het dek te vermijden.

Smeerschema

12/12	1/52	1/365		25h	50h	100h	200h	400h
				1	←			
				2	←			
				3	←			
				4		▼		
	▼	👁️		5				
				6			🗑️	
				*		🗑️	🗑️	🗑️
12/12	Elk jaar	*	Eerste keer hydraulische olie verversen en filter vervangen na 100 uur, daarna elke 400 uur	Smeren met een smeerpistool	←			
1/52	Eén keer per week			Filter vervangen		🗑️		
1/365	Eén keer per jaar		Ververs de motorolie na elke 50 uur	Olie verversen		▼		
				Peil controleren		👁️		

Algemeen

Verwijder de contactsleutel om te voorkomen dat de machine tijdens het smeren onverhoeds gaat draaien.

Als u met een oliekan smeert, moet die zijn gevuld met motorolie.

Als u met vet smeert, moet u (tenzij anders wordt vermeld) molybdeendisulfide van goede kwaliteit gebruiken.

Bij dagelijks gebruik moet de machine twee keer per week worden gesmeerd.

Veeg overtollig vet af na het smeren.

Het is belangrijk dat er geen smeermiddel op de riemen of de aandrijfoppervlakken van de poelies terechtkomt. Gebeurt dit toch, maak ze dan schoon met alcohol. Als de riem na het reinigen blijft slippen, moet hij worden vervangen. Reinig riemen niet met benzine of andere aardolieproducten.

Toegelaten hydraulische oliën

Als er continu Parker™ HT-1000-olie wordt gebruikt, moeten de olie en de filters om de 750 uur worden verversen en vervangen.

Als Castrol™ Syntec 5W-50-, Amsoil AW ISO 68-

of Shell™ TTF-SB-oliën worden gebruikt, moeten de olie en filters om de 500 uur na de eerste 750 uur worden verversen en vervangen.

Als een hoogwaardige synthetische motorolie met een minimale viscositeit van 15W40 wordt gebruikt, moeten de olie en de filters om de 250 uur na de eerste 750 uur worden verversen en vervangen.

BELANGRIJKE INFORMATIE Gebruik zo weinig mogelijk smeermiddel en verwijder overtollig smeermiddel zodat het geen contact maakt met riemen of de aandrijfoppervlakken van de poelies.

⚠️ WAARSCHUWING! Hydraulische olie die onder druk ontsnapt, kan voldoende kracht hebben om de huid te doorboren en kan hierdoor ernstig letsel veroorzaken. Bij een verwonding door ontsnappende vloeistof dient u onmiddellijk een arts te raadplegen. Als er niet meteen een juiste medische behandeling plaatsvindt, kan een ernstige infectie of reactie ontstaan.

SMERING

Motorolie verversen

OPMERKING: *Ververs de motorolie wanneer de motor warm is. Raadpleeg de gebruikershandleiding van de motor voor de juiste vervangende olie en aanbevelingen voor het vervangen van filters.*

! **WAARSCHUWING!** De aftapplug van de motor bevindt zich dichtbij de geluiddemper. Om brandwonden te voorkomen, moet u de motor afzetten en iets laten afkoelen zodat de motor nog warm is maar de omringende oppervlakken en de olie niet.

1. Parkeer de machine op een vlakke ondergrond. Schakel de parkeerrem in.
2. Verwijder vuil en verontreinigingen van het gebied rond de olievuldop.
3. Verwijder de dop/peilstok.
4. De afvoerslang is te vinden aan de rechterachterkant van de motor. Plaats een voldoende groot bakje onder het uiteinde van de afvoerslang en verwijder de olieaftapplug.

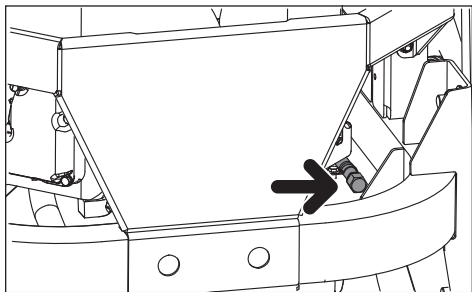

5. Laat de olie volledig uit de motor lopen.
6. Plaats de plug van de afvoerslang terug en draai deze vast.
7. Vul de motor met nieuwe olie tot de onderkant van de schroefdraad van de vulbuis. Controleer het peil met de peilstok.
8. Breng de olievuldop weer aan en draai deze vast als het oliepeil VOL is.
9. Raadpleeg de plaatselijke regelgeving voor het afvoeren van afgewerkte olie.
10. Raadpleeg het Onderhoudsboekje voor de intervallen voor het controleren en verversen van olie en voor aanbevelingen voor het verversen.

Wiel- en dekzerken

Gebruik alleen lagervet van goede kwaliteit. Vet van bekende merken (petrochemische bedrijven enz.) blijft meestal lang goed.

Bevestiging voorwiel

Smeer 3-4 strepen met een smeerpistool op elke set wielbevestigingen.

Voorwiellagers

Smeer 3-4 strepen met een smeerpistool op elke set wiellagers.

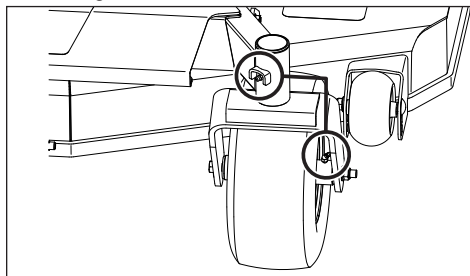

Dekspillen

Zet het maaidek helemaal omlaag.

Als er een smeerpistool zonder rubberen slang wordt gebruikt, moet de voetplaat worden verwijderd voor toegang tot de middelste as.

Smeer met een smeerpistool, 2-3 strepen per spil.

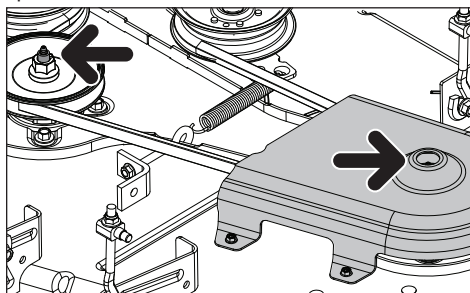

Olie en filter vervangen

De hydraulische olie en filters moeten om de 250 tot 750 uur of eenmaal per jaar worden vervangen, afhankelijk van het gebruikte type olie. Zie **Toegelaten hydraulische oliën** in het hoofdstuk Smering voor een lijst met goedgekeurde oliën of raadpleeg de servicehandleiding van de fabrikant van de transmissie.

Vanwege het risico van binnendringen van vuil in het systeem moeten alle werkzaamheden aan de transmissie worden uitgevoerd door een erkende servicewerkplaats.

De volgende procedure wordt uitgevoerd terwijl de transmissies in de maaier zijn gemonteerd en de maaier op een vlakke ondergrond staat. Schakel de releasekleppen van de pomp voor elke transmissie in en schakel de parkeerrem in.

1. Reinig de machine grondig van gras en ander vuil. Verwijder eventueel aanwezig los vuil rond de rand van het filter.
2. Verwijder de ontlufter/peilstok.
3. Plaats een olieopvangbak (een diameter van 304,8 mm of meer en een inhoud van 7,57 l is optimaal) onder het oliefilter.
4. Verwijder de filterplug en de O-ring met behulp van een dopsleutel en ratel.
5. Verwijder het oliefilter met behulp van een sterke magneet of een punttang.
6. Plaats het nieuwe filter.
7. Breng de filterplug en de O-ring aan. Haal de filterplug aan met 13 tot 15,25 Nm.
8. Herhaal deze stappen aan de andere kant.
9. Laat oude oliefilters goed leeglopen voordat u deze afdankt. Plaats afgewerkte olie in hiervoor geschikte bakken en voer deze af overeenkomstig de geldende voorschriften in uw regio.

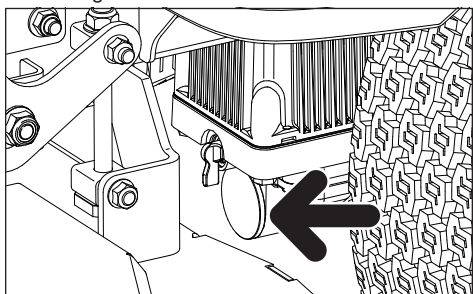

10. Vul de transmissie met Parker HT-1000-transmissieolie of een andere goedgekeurde hydraulische vloeistof.

11. Het niveau van de koude vloeistof moet ter hoogte zijn van de onderkant ontlufter/peilstok.
12. Breng de ontlufter/peilstok aan en haal deze aan met 2,0-3,3 Nm.

Transmissie ontluften

Ontluchttingsprocedures moeten worden uitgevoerd als het hydrostatische systeem geopend is wegens onderhoud of als er extra olie aan het systeem is toegevoegd.

Het is essentieel om het systeem te ontluften vanwege de effecten die lucht heeft op de efficiëntie van hydrostatische aandrijvingen. Mogelijke symptomen van lucht in hydrostatische systemen zijn:

- Luidruchtige werking.
- Geen vermogen of aandrijving na korte werking.
- Hoge bedrijfstemperatuur en overmatige uitzetting van olie.
- Kortere levensduur van onderdelen

Controleer voordat u de motor start of het oliepeil in de olietank goed is. Als dat niet het geval is, vult u olie bij aan de hand van de bovenstaande specificaties.

De volgende procedure kan het beste worden uitgevoerd als de aandrijfwielen van de machine van de grond zijn en moet daarna worden herhaald bij normale werkomstandigheden.

Zie **De machine met de hand verplaatsen** in het hoofdstuk *Bediening* voor afstelling van de bypasskoppeling.

1. Schakel de rem uit als deze was geactiveerd.
2. Zet met de bypasskoppeling open en de motor op snel stationair de richtingsregelaar vooruit en achteruit (5-6 keer). Als er lucht uit de machine komt, daalt het oliepeil.
3. Zet met de bypasskoppeling gesloten en de motor op laag motortoerental de richtingsregelaar naar voren en naar achteren (5-6 keer). Controleer het oliepeil en voeg waar nodig olie bij nadat de motor is gestopt.
4. Soms moet u stappen 2 en 3 herhalen om alle lucht uit het systeem af te voeren. Als de hydraulische aandrijving met een normaal geluidsniveau werkt en soepel vooruit en achteruit rijdt bij normale snelheden, is de hydraulische aandrijving ontlucht.
5. Als de machine twee keer is gebruikt, moet het oliepeil weer worden gecontroleerd terwijl de olie koud is; waar nodig moet het peil worden aangepast.

PROBLEMEN OPLOSSEN

Probleem / oorzaak

Motor start niet

- De bladschakelaar is ingeschakeld
- De stuurregelaars zijn niet in de neutrale positie/parkeerremstand vergrendeld
- Lege accu
- Verontreiniging in de carburateur of brandstofleiding
- De brandstofafsluiter is gesloten of staat in de verkeerde stand
- Verstopt brandstoffilter of brandstofleiding
- Ontstekingsstelsel defect

Startmotor laat de motor niet aanslaan

- Lege accu
- De kabelcontacten van de accuklemmen zijn defect
- Doorgebrande zekering
- Defect in veiligheidscircuit startmotor. Zie **Veiligheidssysteem** in het hoofdstuk *Onderhoud*

Motor draait onregelmatig

- Defecte carburateur
- Verstopt brandstoffilter of verstuiver
- De choke is ingeschakeld bij een warme motor
- Verstopte ventilatieklep op de brandstofop
- Brandstoftank bijna leeg
- Verontreinigde bougies
- Rijk brandstofmengsel of brandstof-/luchtmengsel.
- Verkeerd type brandstof
- Water in de brandstof.
- Verstopt luchtfilter

De motor lijkt zwak.

- Verstopt luchtfilter
- Verontreinigde bougies
- Carburateur verkeerd afgesteld
- Lucht vast in hydraulisch systeem

Machine trilt

- Bladen zijn los
- Bladen zijn verkeerd uitgebalanceerd
- Motor is los

Motor is oververhit

- Verstopte luchtinlaat of koelribben
- Motor is overbelast
- Slechte ventilatie rond motor
- Defecte motoroerentalregelaar
- Te weinig of geen olie in de motor
- Verontreiniging in de brandstofleiding
- Verontreinigde bougies

Accu laadt niet op

- De kabelcontacten van de accuklemmen zijn defect
- Contactstop is losgekoppeld
- Defect in motoropladsysteem

Maaier beweegt langzaam, ongelijkmatig of helemaal niet

- Omloophendel(s) ingeschakeld
- Transmissieaandrijfriem is slap of grijpt niet aan
- Lucht vast in hydraulisch systeem

Maaidek schakelt niet in

- Aandrijfriem voor het maaidek zit los
- Contact van elektromagnetische koppeling zit los
- De messchakelaar is defect of zit los, uit het kabelcontact
- Doorgebrande zekering

Er lekt olie uit de transmissie

- Beschadigde afdichtingen, behuizing of pakkingen
- Lucht vast in hydraulisch systeem

Ongelijkmatige maaieresultaten

- Ongelijke luchtdruk in banden
- Gebogen bladen
- Ophanging voor het maaidek is scheef
- De bladen zijn stomp.
- Rijsnelheid te hoog.
- Gras is te lang
- Er zit gras onder het maaidek

Opslag voor de winter

De machine moet aan het eind van het maaiseizoen of als deze langer dan dertig dagen niet wordt gebruikt, gereedgemaakt worden voor opslag.

Wanneer brandstof langere tijd stilstaat (dertig dagen of meer), kunnen er kleverige resten achterblijven die zorgen dat de carburateur verstopt raakt en de motor minder goed werkt.

Stabilisatiemiddelen voor brandstof zijn een aanvaardbare oplossing voor kleverige resten die tijdens de opslag kunnen ontstaan.

Voeg een stabilisatiemiddel aan de brandstof in de tank of in de jerrycan toe. Gebruik altijd de mengverhoudingen die door de fabrikant van het stabilisatiemiddel worden aangegeven. Laat de motor minimaal tien minuten draaien nadat u het stabilisatiemiddel hebt toegevoegd zodat het middel in de carburateur komt. Leeg de brandstoftank en de carburateur niet als u een stabilisatiemiddel hebt toegevoegd.



WAARSCHUWING! Sla een motor met brandstof in de tank nooit niet of in een slecht geventileerde ruimte op waar brandstofdampen in aanraking kunnen komen met open vuur, vonken of een waakvlam zoals in een verwarmingsketel, heetwatertank of wasdroger. Ga voorzichtig om met brandstof. Deze is zeer licht ontvlambaar en kan ernstig persoonlijk letsel of schade aan eigendommen veroorzaken. Tap de brandstof in de buitenlucht af in een goedgekeurde container en bewaar de brandstof uit de buurt van open vuur en ontstekingsbronnen. Gebruik brandstof niet als reinigingsmiddel. Gebruik een ontvettingsmiddel en warm water.

Om de machine klaar te maken voor de opslag:

1. Maak de machine grondig schoon, vooral onder het maaidek. Werk lakschade bij en spuit een dunne laag olie op de onderkant van het maaidek om corrosie te voorkomen.
2. Controleer de machine op versleten of beschadigde onderdelen en draai loszittende moeren en schroeven weer vast.
3. Ververs de motorolie en gooi deze op de juiste manier weg.
4. Leeg de brandstoftanks of voeg een stabilisatiemiddel voor brandstof toe. Start de motor en laat deze draaien totdat alle brandstof uit de carburateur is afgetapt of totdat het stabilisatiemiddel de carburateur heeft bereikt.
5. Verwijder de bougie en giet ongeveer een lepel motorolie in de cilinder. Draai de motor om zodat de olie gelijkmatig wordt verdeeld en plaats daarna de bougie terug.
6. Smeer alle vetzerken, koppelingen en assen.
7. Verwijder de accu. U moet de accu reinigen, opladen en op een koele plek opbergen, maar bescherm de accu tegen directe kou.
8. Sla de machine op een schone, droge plek op en dek de machine af voor extra bescherming.

Service

Vermeld altijd het jaar van aankoop, model, type en serienummer wanneer u reserveonderdelen bestelt.

Gebruik altijd originele Husqvarna-reserveonderdelen.

Wanneer u de machine jaarlijks bij een geautoriseerde servicewerkplaats laat controleren, kunt u ervoor zorgen dat de machine zo goed mogelijk werkt in het volgende seizoen.

CONFORMITEIT

EG-verklaring van overeenstemming

Wij, Husqvarna AB, SE 561 82
Huskvarna, ZWEDEN, verklaren onder
onze alleenverantwoordelijkheid dat het

Beschrijving	Zitmaaier met verbrandingsmotor
Merk	Husqvarna
Platform / Type / Model	Z454x
Partij	Serienummer vanaf 2019 en verder

gerepresenteerde product:

volledig voldoet aan de volgende EU-richtlijnen

Richtlijn/Verordening	Beschrijving
2006/42/EG	"betreffende machines"
2014/30/EU	"betreffende elektromagnetische compatibiliteit"
2000/14/EG; 2005/88/EG	"betreffende geluid buitenshuis"

en -regelgeving:

2011/65EU Beperking van het gebruik van
bepaalde gevaarlijke stoffen.

Toegepaste geharmoniseerde normen en/of
technische specificaties zijn als volgt;

EN ISO 12100, ISO 14982, ISO 5395-1 & 3, ISO
3744, ISO 11094, EN 1032, ISO 21299

In overeenstemming met richtlijn 2000/14/EG,
bijlage V, staan de verklaarde geluidswaarden
vermeld in de sectie met technische gegevens
van deze handleiding en in de ondertekende EG-
verklaring van overeenstemming.

De geleverde zitmaaier met verbrandingsmotor
is conform het geteste exemplaar.

TECHNISCHE GEGEVENS

MOTOR	
Fabrikant	Briggs & Stratton
Type	Commercial Endurance
Vermogen	16,9 kW @ 2800 ¹⁾
Bougie	XC12YC Afstand: 030" (0,76 mm)
Smering	Druk met oliefilter
Brandstof	Min. octaangetal 87 loodvrij (max. ethanol 10%, max. MTBE 15%)
Inhoud brandstoftank	18,9 liter
Koelset	Luchtkoeling
Luchtfilter	Cyclonisch
Dynamo	12 V 15 A bij 3600 tpm
Startmotor	Elektrisch
TRANSMISSIE	
Transmissie	Parker HTE 12
Besturingshendel	Dubbele hendel, handgreep van schuim
Snelheid vooruit	0-13,5 Km/h
Snelheid achteruit	0-6,7 km/h
Remmen	Geïntegreerde parkeerrem
Zwenkwielen vóór	13 x 6,5 flat-free
Achterbanden, pneumatisch voor grasmatt	23 x 10-10
Bandenspanning	15 PSI / 103 kPa / 1 bar
FRAME	
Maaibreedte	137 cm
Maaihogte	3,8 cm - 11,4 cm
Aantal messen	3
Meslengte	46,6 cm
Anti-scalp-rol	4 afstelbaar
Stoel	Husqvarna commerciële vering
Scharnierende armleggers	Ja
Onderhoudsmeter	Digitaal
Zaagbladkoppeling	Warner-koppeling
Dekconstructie	Vervaardigd met 10 gauge
Productiviteit	14,834 m ² /uur

¹⁾ Het door de motorfabrikant aangegeven nominale motorvermogen is het gemiddelde brutovermogen bij het opgegeven toerental van een typische productiemotor voor het motormodel dat is gemeten volgens de SAE-normen voor brutomotorvermogen. Zie de motorspecificaties van de motorfabrikant.

TECHNISCHE GEGEVENS

AFMETINGEN	
Gewicht	400 kg
Lengte basismachine	206 cm
Hoogte basismachine	117 cm
Breedte basismachine	136 cm
Totale breedte, trechter omhoog	162 cm
Totale breedte, trechter omlaag	188 cm
Totale hoogte, kantelbeveiliging omhoog	183 cm
TRILLINGEN EN GELUID	
Hand-armtrillingen	1,27 m/s ²
Hele lichaam handen/armen	0,08 m/s ²
Geluidsniveau, gemeten	105 dB
Geluidsniveau, gegarandeerd	105 dB

TECHNISCHE GEGEVENS

Momentspecificaties

Krukasbout motor	50 ft/lb	Standaard 1/4" bevestigingsbouten	12,2 Nm
Dekpoeliebouten	203 Nm	Standaard 5/16" bevestigingsbouten	24,4 Nm
Wielmoeren	101,6 Nm	Standaard 3/8" bevestigingsbouten	44,7 Nm
Aanhaalmoment bougie	22 Nm (16 ft-lb)	Standaard 7/16" bevestigingsbouten	70,5 Nm
Mesbout	122 Nm	Standaard 1/2" bevestigingsbouten	80 ft/lb

ZESKANTBOUTEN

De aangegeven momentwaarden moeten worden gebruikt als een algemene richtlijn wanneer geen specifieke momentwaarden zijn aangegeven.

Bevestigingsmateriaal, Amerikaanse maten

Beoordeling		SAE-klasse 5		SAE-klasse 8		Flensborgschroef met flensborgmoer	
	Grootte	ft-lb	Nm	ft-lb	Nm	ft-lb	Nm
Schachmaat (diameter in inch, fijne of grove schroefdraad)	1/4	9	12	13	18		
	5/16	18	24	28	38	24	33
	3/8	31	42	46	62	40	54
	7/16	50	68	75	102		
	1/2	75	102	115	156		
	9/16	110	149	165	224		
	5/8	150	203	225	305		
	3/4	250	339	370	502		
	7/8	378	512	591	801		
	1-1/8	782	1060	1410	1912		

** Klasse 5 – minimale commerciële kwaliteit (lagere kwaliteit niet aanbevolen)

Bevestigingsmateriaal, metrische maten

Beoordeling		Klasse 8.8		Klasse 10.9		Klasse 12.9	
	Grootte	ft-lb	Nm	ft-lb	Nm	ft-lb	Nm
Schachmaat (diameter in millimeter, fijne of grove schroefdraad)	M4	1,5	2	2,2	3	2,7	3,7
	M5	3	4	4,5	6	5,2	7
	M6	5,2	7	7,5	10	8,2	11
	M7	8,2	11	12	16	15	20
	M8	13,5	18	18,8	25	21,8	30
	M10	24	33	35,2	48	43,5	59
	M12	43,5	59	62,2	84	75	102
	M14	70,5	96	100	136	119	161
	M16	108	146	147	199	176	239
	M18	142	193	202	274	242	328
	M20	195	264	275	373	330	447
	M22	276	374	390	529	471	639
	M24	353	478	498	675	596	808
M27	530	719	735	996	904	1226	

AFLEVERSERVICE

Actie	Datum, meterwaarde, stempel, handtekening
Accu opladen en aansluiten	<input type="checkbox"/>
Bandendruk van alle wielen instellen op 15 PSI (1 bar)	<input type="checkbox"/>
Monteer de stuurregelaars in de normale positie	<input type="checkbox"/>
Contactkastje aansluiten op de kabel voor de veiligheidsschakelaar van de stoel	<input type="checkbox"/>
Peil van de hydraulische olie controleren	<input type="checkbox"/>
Hydraulische slangen controleren op knikken of lekken	<input type="checkbox"/>
Controleer of de juiste hoeveelheid olie in de motor aanwezig is	<input type="checkbox"/>
Stel de positie van de stuurregelaars af	<input type="checkbox"/>
Brandstof vullen en de brandstofafsluiter openen	<input type="checkbox"/>
Motor starten	<input type="checkbox"/>
Controleren of er aandrijving naar beide wielen is	<input type="checkbox"/>
Hellingshoek en afstelling van het maaidek controleren	<input type="checkbox"/>
Controleer:	
Veiligheidsschakelaar voor de parkeerrem	<input type="checkbox"/>
Veiligheidsschakelaar voor het maaidek	<input type="checkbox"/>
Veiligheidsschakelaar in de stoel	<input type="checkbox"/>
Veiligheidsschakelaar in de stuurregelaars	<input type="checkbox"/>
Werking en afstelling van de parkeerrem	<input type="checkbox"/>
Naar voren rijden	<input type="checkbox"/>
Naar achteren rijden	<input type="checkbox"/>
De bladen inschakelen	<input type="checkbox"/>
Stationair toerental	<input type="checkbox"/>
Hoog stationair toerental controleren	<input type="checkbox"/>
Informeer de klant over:	
De behoefte en voordelen van het volgen van het onderhoudsschema	<input type="checkbox"/>
De behoefte en voordelen van service aan de machine	<input type="checkbox"/>
Het belang van onderhoud en het bijhouden van een onderhoudsboekje voor de waarde van de machine	<input type="checkbox"/>
Toepassingsgebieden voor mulchen	<input type="checkbox"/>

Vul de verkooppapieren, etc. in.

De afleveringsservice

is uitgevoerd

Geen extra opmerkingen

Voor akkoord:

ONDERHOUDSBOEKJE

NA 10 UUR

Actie	Datum, meterwaarde, stempel, handtekening
Motorolie verversen	<input type="checkbox"/>
Veiligheidsgordel controleren	<input type="checkbox"/>
Kantelbeveiligingssysteem controleren	<input type="checkbox"/>

DAGELIJKS ONDERHOUD

Actie	Datum, meterwaarde, stempel, handtekening
Vuil van de maaier verwijderen	<input type="checkbox"/>
Motoroliepeil controleren	<input type="checkbox"/>
Bandendruk controleren	<input type="checkbox"/>
Onderkant van het dek controleren	<input type="checkbox"/>
Veiligheidssysteem controleren	<input type="checkbox"/>
Veiligheidsgordel controleren	<input type="checkbox"/>
Kantelbeveiligingssysteem controleren	<input type="checkbox"/>
Brandstofsysteem op lekkage controleren	<input type="checkbox"/>
Veiligheidsbeschermingen en -kappen inspecteren	<input type="checkbox"/>
Afstelling van de rem controleren	<input type="checkbox"/>

ONDERHOUD NA 25 UUR

Actie	Datum, meterwaarde, stempel, handtekening
Luchtfilter van de brandstofpomp controleren	<input type="checkbox"/>
Maaierbladen slijpen/vervangen (waar nodig)	<input type="checkbox"/>
Bandendruk controleren	<input type="checkbox"/>
Accukabels controleren	<input type="checkbox"/>
Smeren volgens smeerschema	<input type="checkbox"/>
Koelluchtinlaat van de motor controleren/reinigen	<input type="checkbox"/>
Voorfilter van het luchtfilter reinigen (schuim)	<input type="checkbox"/>

ONDERHOUD NA 50 UUR

Actie	Datum, meterwaarde, stempel, handtekening
Onderhoudsbeurt bij 25 uur uitvoeren	<input type="checkbox"/>
De papieren filterpatroon van het luchtfilter reinigen/vervangen (kortere intervallen bij stoffige gebruiksomstandigheden)	<input type="checkbox"/>
Motorolie verversen	<input type="checkbox"/>
Smeren volgens smeerschema	<input type="checkbox"/>

ONDERHOUDSBOEKJE

ONDERHOUD NA 100 UUR

Actie	Datum, meterwaarde, stempel, handtekening
Onderhoudsbeurt bij 25 uur uitvoeren	<input type="checkbox"/>
Onderhoudsbeurt bij 50 uur uitvoeren	<input type="checkbox"/>
Motoroliefilter vervangen	<input type="checkbox"/>
Bougies reinigen/vervangen	<input type="checkbox"/>
Brandstoffilter vervangen	<input type="checkbox"/>
V-riemen controleren	<input type="checkbox"/>
Asbouten van het zwenkwiel controleren/aandraaien (elke 200 uur)	<input type="checkbox"/>
De papieren cartridge van het luchtfilter vervangen	<input type="checkbox"/>

ONDERHOUD NA 300 UUR

Actie	Datum, meterwaarde, stempel, handtekening
Onderhoudsbeurt bij 25 uur uitvoeren	<input type="checkbox"/>
Onderhoudsbeurt bij 50 uur uitvoeren	<input type="checkbox"/>
Onderhoudsbeurt bij 100 uur uitvoeren	<input type="checkbox"/>
Maaidek controleren/afstellen	<input type="checkbox"/>
Verbrandingskamer reinigen en klepzittingen slijpen	<input type="checkbox"/>
De klepspelings van de motor controleren	<input type="checkbox"/>
Voorfilter van het luchtfilter vervangen (schuim)	<input type="checkbox"/>

MINIMAAL ÉÉN KEER PER JAAR

Actie	Datum, meterwaarde, stempel, handtekening
Koelluchtinlaat van de motor reinigen (elke 25 uur)	<input type="checkbox"/>
Schuimrubberen voorfilter van het luchtfilter vervangen (elke 50 uur)	<input type="checkbox"/>
Papieren cartridge van het luchtfilter vervangen	<input type="checkbox"/>
Motorolie verversen (elke 50 uur)	<input type="checkbox"/>
Motoroliefilter vervangen (elke 100 uur)	<input type="checkbox"/>
De maaihoogte controleren/afstellen	<input type="checkbox"/>
Parkeerrem controleren/afstellen (elke 50 uur)	<input type="checkbox"/>
Bougies reinigen/vervangen (elke 100 uur)	<input type="checkbox"/>
Brandstoffilter vervangen (elke 100 uur)	<input type="checkbox"/>
De klepspelings van de motor controleren	<input type="checkbox"/>



www.husqvarna.com